

# DENON®

## АН-GC20

Накладные беспроводные наушники  
с шумоподавлением GLOBE CRUISER™

# Руководство пользователя

На одном листе бумаги можно распечатать несколько страниц руководства в формате PDF.



## Подготовка

<b>Распаковка</b>	<b>4</b>
<b>Характеристики</b>	<b>5</b>
Качество звука	5
Функции	5
Телефонные звонки	5
<b>Характеристики и функции</b>	<b>6</b>
<b>Зарядка</b>	<b>7</b>
<b>Использование звукового руководства (звуковые уведомления)</b>	<b>9</b>

## Подключения

<b>Работа функции Bluetooth</b>	<b>11</b>
Сопряжение	11
Регистрация (сопряжение) и подключение Bluetooth-устройства	11
Повторное подключение сопряженных устройств	13
Удаление данных о сопряжении	14
Включение питания	15
Отключение питания	15
Ношение наушников	16
Одновременное подсоединение нескольких Bluetooth-устройств (Многоточечная функция)	17

## Эксплуатация

<b>Прослушивание музыки</b>	<b>19</b>
Прослушивание музыки с помощью соединения Bluetooth	19
Прослушивание музыки с помощью проводного соединения	20
Уменьшение наружного шума (функция шумоподавления)	21
<b>Выполнение телефонных звонков</b>	<b>22</b>
Осуществление вызова	22
Ответ на входящий вызов	22
Завершение разговора	22
Использование функции ожидания вызова	23
Игнорирование входящего вызова	23
Переключение вызова с наушников на мобильный телефон	23
Другие операции	24
<b>Информация</b>	<b>25</b>
Для использования в самолетах	25
Хранение в чехле	25



## Устранение неполадок

Устранение неполадок	26
----------------------	----

## Приложение







Меры предосторожности при использовании	28
Утилизация наушников	29
Сведения о товарном знаке	29
Технические характеристики	30

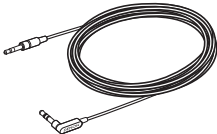
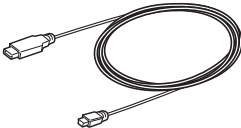
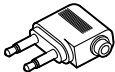
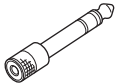

Благодарим за приобретение этого продукта. Для обеспечения правильной эксплуатации внимательно прочтите данное руководство пользователя перед использованием продукта.

## Распаковка

Распакуйте Вашу новую систему AH-GC20 и проверьте наличие следующего.

 <p>Краткое руководство</p>	 <p>Меры предосторожности при использовании наушников</p>	 <p>Аудиокабель (приблизит. 1,3 м)</p>	 <p>USB-кабель (для зарядки: приблизит. 0,5 м)</p>
 <p>Переходник для использования в самолете</p>	 <p>Адаптер 6,3 мм</p>	 <p>Чехол</p>	 <p>Примечания к радиосвязи</p>
 <p>Сумка для принадлежностей</p>			



## Характеристики

### Качество звука

- Эти наушники совместимы с широким спектром кодеков, включая aptX, AAC и SBC с высоким качеством звука. Эти наушники автоматически выбирают наиболее подходящий совместимый кодек для Вашего Bluetooth-устройства (смартфона или планшета), чтобы Вы могли наслаждаться полноценным беспроводным звуком. Кроме того, aptX обладает совместимостью с низкой задержкой, что позволяет Вам наслаждаться видео и играми без задержки аудио.

### Функции

- Вы можете наслаждаться прослушиванием музыки через беспроводную сеть путем подключения наушников к Вашему Bluetooth-устройству. Наушники позволяют выполнять операции воспроизведения и регулировки громкости для сопряженного аудиоустройства.
- При включении функции шумоподавления можно прослушивать четкий звук даже в шумных местах, например в поезде.
- Можно подключить аудиоустройство, не оборудованное Bluetooth, используя прилагаемый кабель, если связь Bluetooth не разрешена или батарея разряжена.

### Телефонные звонки

- Также можно выполнять вызовы, используя гарнитуру, путем сопряжения наушников с совместимым мобильным телефоном Bluetooth. Технология CVC (Clear Voice Capture - чистый захват голоса) с подавлением эха обеспечивает низкий уровень шума телефонных вызовов.



## Характеристики и функции

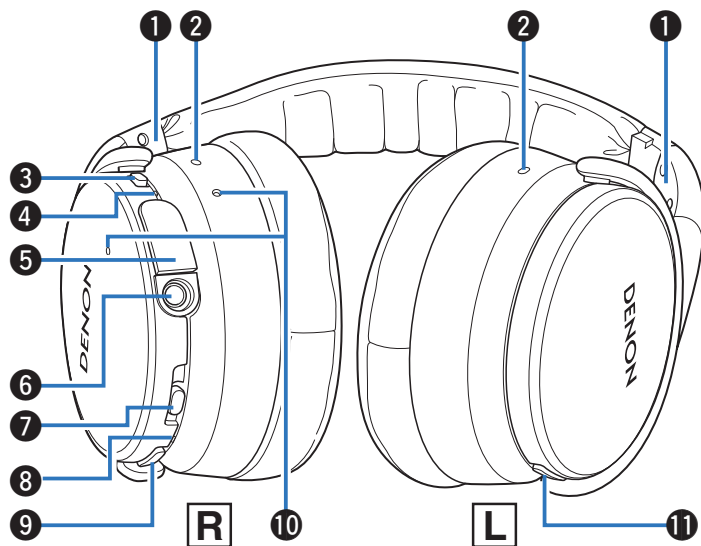

### 1 Индикатор L/R

### 2 Микрофон с шумоподавлением

### 3 Выключатель функции шумоподавления

Включение/выключение функции шумоподавления.

### 4 Индикатор заряда/шумоподавления

- Мигает красным в соответствии с состоянием зарядки. (👉 стр. 7)
- Горит белым, если функция шумоподавления включена. (👉 стр. 21)

### 5 Разъем для зарядки

Подсоединение прилагаемого USB-кабеля для зарядки наушников.

### 6 Стерео мини-штекер (3,5 мм)

Разъем для подсоединения прилагаемого аудиокабеля.

### 7 Кнопка управления

- Включение/отключение питания и сопряжение наушников с Bluetooth-устройствами. (👉 стр. 11)
- Управление аудиоустройством, подсоединенным с помощью Bluetooth. (👉 стр. 19)

### 8 Индикатор Bluetooth

Обозначает состояние подключения Bluetooth-устройства.

### 9 Кнопка громкости (+/-)

Регулирует громкость вверх и вниз. (👉 стр. 19)

### 10 Микрофон для телефонного разговора

### 11 Кнопка вызова

Управление операциями вызовов на сопряженном мобильном телефоне. (👉 стр. 22)



## Зарядка

Перед первым использованием наушников или при низком заряде батареи подключите наушники к компьютеру или адаптеру питания переменного тока с разъемом USB (не входит в комплект поставки) при помощи кабеля USB.

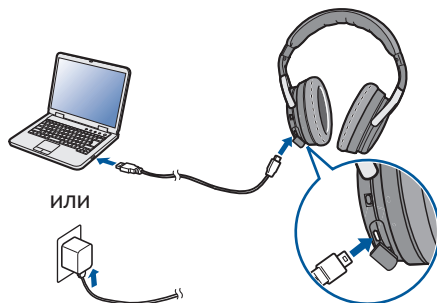

Во время зарядки индикатор заряда/шумоподавления мигает. Зарядка наушников длится около 3 часов. (Длительность зарядки зависит от выходного напряжения зарядки.)

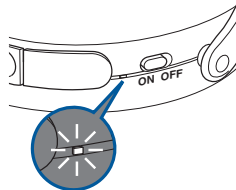

Заряд 100 % : Мигает красным  
 Заряд 50 – 99 % : Мигает красным с интервалом в 2 секунды  
 Заряд 0 – 49 % : Медленно мигает красным



- Можно подсоединить наушники к устройству, используя прилагаемый аудиокабель, чтобы прослушивать музыку, даже если батареи разряжены. (См. стр. 20)
- Наушники можно использовать примерно в течение 20 часов воспроизведения музыки при полной зарядке аккумуляторной батареи.
- Можно прослушивать музыку с сопряженного Bluetooth-устройства или выполнять телефонные вызовы даже во время зарядки. В этом случае могут появиться звуковые шумы от наушников в зависимости от типа используемого компьютера.

### ПРИМЕЧАНИЕ

- При подсоединении USB-кабеля к разъему для зарядки разъем кабеля должен соответствовать форме входного разъема. Подсоединение кабеля с силой может привести к повреждениям.
- Номинальное выходное напряжение зарядки должно составлять 5 В. ток при силе тока не более 2,4 А.
- Время использования наушников зависит от температуры среды и метода использования.
- При подсоединении USB-кабеля во время использования наушников питание отключается. Снова включите питание, чтобы продолжить использование наушников.
- Если время использования наушников очень короткое даже при полной зарядке, возможно, истек срок эксплуатации батареи. В этом случае свяжитесь с сервисным центром компании Denon (см. заднюю часть данного руководства).
- Нельзя заменить аккумуляторы самостоятельно.



## ■ Проверка оставшегося заряда батареи

При включенном питании (“Включение питания” (☞ стр. 15)) дважды нажмите кнопку вызова, чтобы проверить оставшийся заряд батареи.

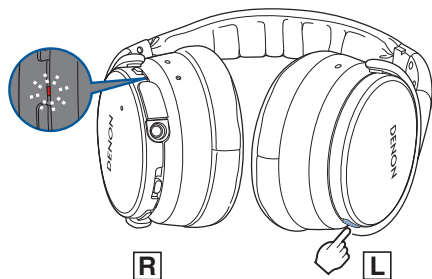

Оставшийся заряд батареи	Индикатор	Звуковой сигнал “бип”
90 – 100 %	Мигает четыре раза	Четыре раза
60 – 89 %	Мигает три раза	Три раза
30 – 59 %	Мигает дважды	Два раза
10 – 29 %	Мигает раз	Один раз

- При выполнении телефонного вызова нельзя проверить оставшийся заряд батареи.
- При низком уровне заряда батареи индикатор мигает красным с интервалом в три секунды, и раздается звуковой сигнал “бип”.
- Если батарея разряжается во время использования, воспроизводится звуковой сигнал “бип”, а питание наушников отключается.





## Использование звукового руководства (звуковые уведомления)

После правильного выполнения операции воспроизводится звуковой сигнал “бип” или “звуковое руководство”. Звуковой сигнал уведомления по умолчанию “бип”. Для переключения звука уведомления используется следующая процедура.

### ■ Переключение в режим звукового руководства

- 1 Завершите воспроизведение аудио или телефонный вызов на подсоединенном Bluetooth-устройстве или выключите функцию Bluetooth подсоединенного Bluetooth-устройства.
- 2 Одновременно нажмите и удерживайте кнопки вызова и громкости “+” более 5 секунд.
  - Воспроизводится звуковой сигнал “бип”, а звук уведомлений переключается на звуковое руководство.

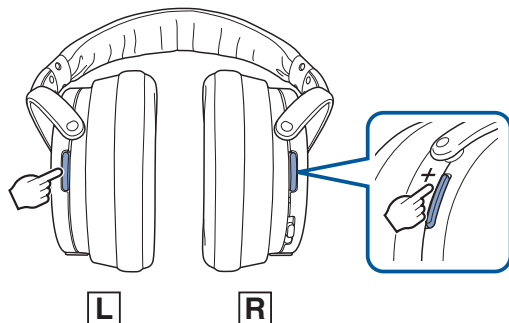

### ■ Переключение на звуковой режим “бип”

- 1 Завершите воспроизведение аудио или телефонный вызов на подсоединенном Bluetooth-устройстве или выключите функцию Bluetooth подсоединенного Bluetooth-устройства.
- 2 Одновременно нажмите и удерживайте кнопки вызова и громкости “-” более 5 секунд.
  - Воспроизводится звуковой сигнал “бип”, а звук уведомлений переключается на звуковой сигнал “бип”.

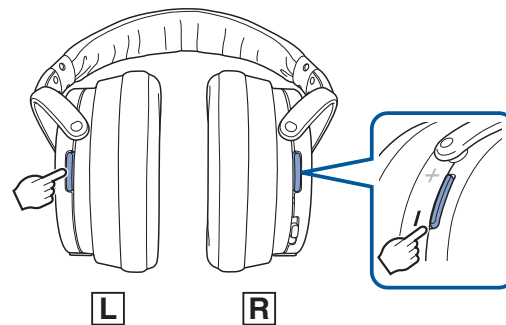

## ■ Переключение языка звукового руководства

Можно выбрать один из следующих языков звукового руководства: (язык звукового руководства по умолчанию “English” (Английский)) английский, японский, китайский, немецкий, французский, итальянский, испанский

### 1 Одновременно нажмите и удерживайте кнопки вызова и управления.

- При нажатии кнопок воспроизводится аудио на каждом из языков.

### 2 При воспроизведении нужного языка отпустите кнопки.

- Воспроизводится сообщение об установке параметров.

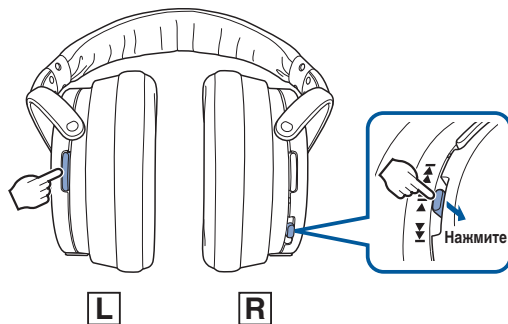

# Работа функции Bluetooth

## Сопряжение

Для прослушивания музыки через беспроводную сеть или выполнения телефонных вызовов необходимо заранее зарегистрировать (выполнить сопряжение) Bluetooth-устройства с наушниками. После сопряжения Bluetooth-устройства его можно подсоединить в любое время.

### ПРИМЕЧАНИЕ

Сопряжение необходимо повторно выполнить в следующих случаях.

- При сопряжении с наушниками 9 или более устройств

На данных наушниках может храниться информация о сопряжении 8 устройств. При сопряжении 9 или более устройств новая информация о сопряжении переписывает старую информацию, начиная с самой старой информации.

Несколько Bluetooth-устройств не могут воспроизводиться одновременно.

## Регистрация (сопряжение) и подключение Bluetooth-устройства

### 1 Включение Bluetooth на мобильном устройстве



- Сведения см. в руководстве пользователя подключаемого Bluetooth-устройства.



- 2** При отключенном питании наушников нажмите кнопку управления и удерживайте нажатой приблизительно в течение 4 секунд

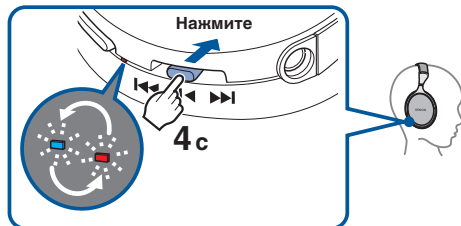

- Индикатор Bluetooth попеременно мигает красным и синим, указывая, что наушники находятся в режиме регистрации сопряжения.

- 3** Выберите “DENON AH-GC20” из списка устройств, отображенного на экране Вашего Bluetooth-устройства

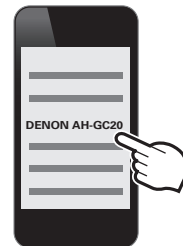

Если наушники сопряжены и подсоединены к аудиоустройству с помощью Bluetooth, индикатор Bluetooth на наушниках горит синим приблизительно в течение 5 секунд, обозначая завершение подключения Bluetooth.



## 4 Воспроизведение музыки на Bluetooth-устройстве

Музыка на подсоединенном Bluetooth-устройстве воспроизводится через наушники.



- Если питание включено, отключите его перед выполнением сопряжения.
- Если сопряжение не выполняется в течение 3 минут, режим регистрации сопряжения наушников отменяется. В этом случае нажмите и удерживайте кнопку управления более 5 секунд, чтобы отключить питание, затем повторите сопряжение.
- При появлении запроса на ввод PIN-кода (ключа регистрации) введите "0000" (четыре нуля).

## Повторное подключение сопряженных устройств

### 1 Включение Bluetooth на мобильном устройстве



- Сведения см. в руководстве пользователя подсоединяемого Bluetooth-устройства.

### 2 Нажмите и удерживайте кнопку управления в течение 1 секунды, чтобы включить наушники

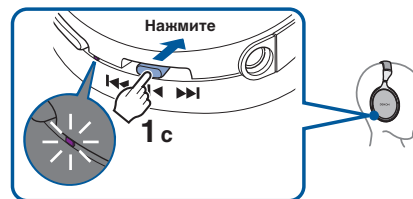

- Воспроизводится звуковой сигнал, а индикатор Bluetooth загорается пурпурным приблизительно на 1 секунду.
- Функция Bluetooth включается при включении питания.



### 3 Наушники автоматически подсоединяются к Bluetooth-устройству с помощью Bluetooth

Если устройство не подсоединено, выберите "DENON AH-GC20" из списка устройств, отображенного на экране Вашего Bluetooth-устройства.

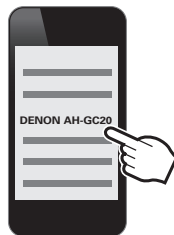

- При установлении подключения Bluetooth индикатор Bluetooth на наушниках загорится синим приблизительно в течение 5 секунд.

### 4 Воспроизведение музыки на Bluetooth-устройстве

Музыка на подсоединенном Bluetooth-устройстве воспроизводится через наушники.

## Удаление данных о сопряжении

Если при вводе информации о сопряжении была сделана ошибка или требуется повторно выполнить сопряжение, удалите информацию о сопряжении.

### 1 При нахождении наушников в режиме регистрации сопряжения с Bluetooth-устройством нажмите кнопку громкости + и удерживайте нажатой более 5 секунд

- Воспроизводится звуковой сигнал, индикатор Bluetooth мигает пурпурным 5 раз, а информация о сопряжении удаляется.

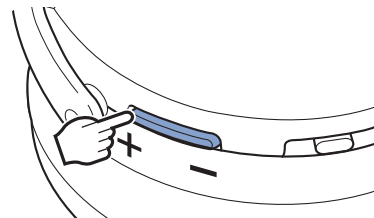

## Включение питания

Предварительно включите функцию Bluetooth Bluetooth-устройства для подключения.

### 1 Нажмите и удерживайте кнопку управления наушниками в течение приблизительно 1 секунды

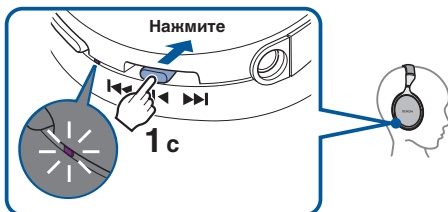

- После удаления информации о сопряжении наушники автоматически переключатся в режим регистрации сопряжения при включении питания.
- Воспроизводится звуковой сигнал, а индикатор Bluetooth загорается пурпурным приблизительно на 1 секунду.
- Включается питание и функция Bluetooth.
- Если Bluetooth-устройство уже сопряжено с наушниками, наушники автоматически подсоединяются к устройству Bluetooth. (👉 [стр. 13](#))

## Отключение питания

### 1 Нажмите и удерживайте кнопку управления более 5 секунд

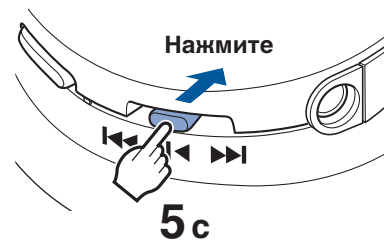

- Воспроизводится звуковой сигнал, а индикатор Bluetooth загорается пурпурным приблизительно на 1 секунду.



- При подсоединении аудиокабеля при включенных наушниках питание автоматически отключается.
- Даже при отключенном питании потребляется небольшой объем энергии.
- Если индикатор не загорается даже при нажатии кнопки управления, батареи разряжены. Зарядите батареи.



## Ношение наушников

Установите предпочитаемую длину оголовья с помощью регулятора.



### ПРИМЕЧАНИЕ

- Будьте осторожны, чтобы не прищемить пальцы и т.д. движущимися деталями.
- Не тяните за регулятор слишком сильно.
- Для обеспечения наилучшего качества звука амбушюры должны правильно закрывать оба уха. При наличии зазоров между амбушюрами и ушами будет происходить утечка звука, из-за чего уровень басов и эффективность функции шумоподавления будет снижены.





## Одновременное подсоединение нескольких Bluetooth-устройств (Многоточечная функция)

Можно одновременно подсоединить к наушникам два Bluetooth-устройства, но для прослушивания музыки или выполнения телефонных вызовов в определенный момент времени можно использовать только одно устройство. Удобно подключить устройства, которые Вы часто используете, чтобы Вам не нужно было заново устанавливать соединение каждый раз, когда Вы хотите переключить устройства.

### ■ Подсоединение второго Bluetooth-устройства

**1** Выключите функцию Bluetooth сопряженного (первого) Bluetooth-устройства (сведения см. в руководстве пользователя подсоединенного Bluetooth-устройства.)

**2** Выключите функцию Bluetooth наушников, а затем зарегистрируйте (выполните сопряжение) второго Bluetooth-устройства

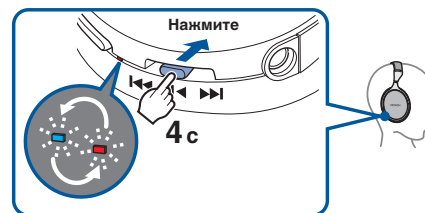

- Для получения сведений о сопряжении устройств см. “Регистрация (сопряжение) и подключение Bluetooth-устройства” (☞ стр. 11).
- При установлении подключения Bluetooth индикатор Bluetooth на наушниках загорится синим приблизительно в течение 5 секунд.



- 3** Включите функцию Bluetooth первого Bluetooth-устройства и выберите “DENON AH-GC20” из списка устройств, отображенного на экране

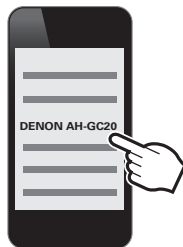

- Эта процедура используется для подсоединения двух Bluetooth-устройств к наушникам.

## ■ Переключение между Bluetooth-устройствами воспроизведения

- 1** Остановка или приостановка воспроизведения на текущем устройстве воспроизведения
- 2** Запуск воспроизведения на устройстве, с которого необходимо слушать музыку

## ■ Удержание вызова

Возможно одновременное удержание вызовов, но устройство, принимающее вызов первым, имеет приоритет. Одновременное выполнение вызовов невозможно.



## Прослушивание музыки

При использовании наушников через беспроводную сеть убедитесь, что функция Bluetooth Bluetooth-устройства включена. (Сведения см. в руководстве пользователя подсоединенного Bluetooth-устройства.)

### Прослушивание музыки с помощью соединения Bluetooth

Управление сопряженным Bluetooth-устройством осуществляется с помощью кнопки управления.

#### ПРИМЕЧАНИЕ

При подсоединении наушников с помощью аудиокабеля функция Bluetooth автоматически выключается, а Bluetooth-устройством можно управлять с помощью наушников.

#### Воспроизведение/пауза

Нажмите **1** один раз



#### Выбор дорожки

Следующая дорожка: сдвиньте в направлении **2** (к задней части)

Предыдущая дорожка: сдвиньте в направлении **3** (вперед)

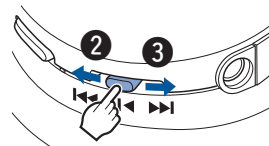

Продолжите сдвигать в направлении **2** для перемотки вперед, и в направлении **3** для перемотки назад.

#### Регулировка громкости

Увеличение громкости (\*1): нажмите **4**

Уменьшение громкости (\*2): нажмите **5**



Во время воспроизведения индикатор Bluetooth мигает синим.

- \*1 При достижении максимальной громкости будет воспроизведен звук "бип-бип". Больше нельзя увеличивать громкость.
- \*2 При достижении минимальной громкости будет воспроизведен звук "бип-бип". Больше нельзя уменьшать громкость.





- Эти наушники соответствуют стандартам защиты содержимого SCMS-T. Данные наушники можно использовать с устройствами и мобильными телефонами, соответствующими стандарту SCMS-T.
  - Для прослушивания музыки с помощью соединения Bluetooth подсоединенное Bluetooth-устройство должно соответствовать стандарту A2DP (Advanced Audio Distribution Profile - расширенный профиль распространения аудио). (\*)
  - Для управления воспроизведением на Bluetooth-устройстве подсоединенное Bluetooth-устройство должно соответствовать AVRCP (Audio Video Remote Control Profile - профиль дистанционного управления аудио-/видеоустройствами). (\*)
- \* Сведения о профилях, с которыми совместимо Bluetooth-устройство, см. в руководстве пользователя Bluetooth-устройства.

## Прослушивание музыки с помощью проводного соединения

Если использование функции Bluetooth не разрешено или батарея разряжена, используйте прилагаемый аудиокабель.

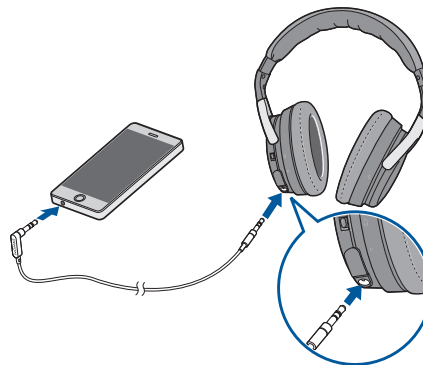

- Функция шумоподавления может использоваться при подсоединении наушников с помощью кабеля, если батарея заряжена.

### ПРИМЕЧАНИЕ

- Операции управления вызовами и воспроизведением аудиоустройства, доступные при подсоединении с помощью Bluetooth, не могут использоваться при подсоединении наушников с помощью кабеля.
- Функция шумоподавления может не работать при использовании наушников вместе с определенными портативными устройствами, оснащенными цифровыми усилителями.



## Уменьшение наружного шума (функция шумоподавления)

Включите выключатель функции шумоподавления.

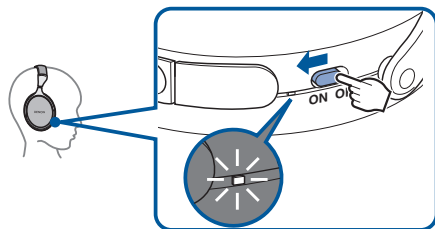

При включенном выключателе индикатор зарядки/шумоподавления горит белым.



## Выполнение телефонных звонков

При надетых наушниках можно выполнять вызовы. Можно слышать голос абонента через наушники, и Ваш голос передается через встроенный микрофон на наушниках. Управление сопряженным совместимым мобильным телефоном Bluetooth осуществляется с помощью кнопки вызова.

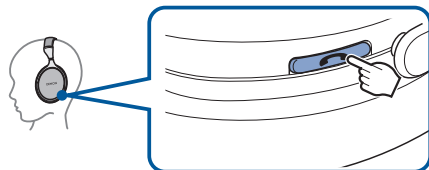

При подсоединении наушников с помощью аудиокабеля функция Bluetooth автоматически выключается, а вызовы не могут быть выполнены с помощью наушников.

### Осуществление вызова

Операции набора номера выполняются на сопряженном мобильном телефоне. Воспроизведение аудио приостанавливается, и устанавливается соединение.

### Ответ на входящий вызов

При получении входящего вызова воспроизведение аудио приостанавливается, и воспроизводится звонок. Нажмите кнопку вызова один раз, чтобы ответить на вызов.

### Завершение разговора

Нажмите кнопку вызова один раз во время вызова. По завершении вызова воспроизведение приостановленной дорожки возобновляется.



## Использование функции ожидания вызова

При получении вызова во время другого разговора по телефону вы можете перевести текущий вызов (вызов А) в режим удержания и переключиться на новый вызов (вызов В).

### ПРИМЕЧАНИЕ

Некоторые мобильные телефоны могут не поддерживать эти функции.

### 1 Нажмите кнопку вызова во время разговора по телефону.

- При этом текущий вызов (вызов А) будет переведен в режим удержания, и произойдет переключение на новый вызов (вызов В).



После завершения нового вызова (вызова В) устройство возвратится к вызову, находящемуся в режиме удержания (вызову А).

### ■ Чтобы возвратиться к вызову, находящемуся в режиме удержания (вызову А), сделайте следующее

### 1 Нажмите кнопку вызова и удерживайте ее примерно 3 секунды во время текущего вызова (вызова В).

- При этом текущий вызов (вызов В) будет переведен в режим удержания, и произойдет переключение на вызов, который находился в режиме удержания до этого (вызов А).

## Игнорирование входящего вызова

При получении входящего вызова нажмите кнопку вызова и удерживайте нажатой в течение приблизительно 3 секунд.

## Переключение вызова с наушников на мобильный телефон

Переключите текущий вызов на мобильный телефон. Нажмите кнопку вызова три раза.

### ПРИМЕЧАНИЕ

Операция переключения не может использоваться при получении вызова, ожидания вызова. Переключите вызов на мобильном телефоне.



## Другие операции

<b>Обнаружение входящего вызова</b>	<b>Ответ</b>	Нажмите кнопку вызова один раз
<b>В режиме ожидания/ Во время воспроизведения аудио</b>	<b>Голосовой набор/ Вызов с голосовым управлением</b>	Нажмите и удерживайте кнопку вызова
<b>Разговор по телефону</b>	<b>Завершение разговора</b>	Нажмите кнопку вызова один раз
	<b>Включение/ выключение приглушения звука</b>	Нажмите кнопку вызова два раза



- Используйте кнопку громкости, чтобы отрегулировать громкость голоса абонента.
  - Для использования наушников для выполнения телефонных вызовов подключенное Bluetooth-устройство должно быть совместимо с профилем HSP (Headset Profile - профиль беспроводных гарнитур) или HFP (Hands-free Profile - профиль гарнитур "свободные руки"). (\*)
  - Для выполнения вызовов во время воспроизведения аудио Bluetooth-устройство должно быть совместимо с профилем HFP или HSP и A2DP. (\*)
- \* Сведения о профилях, с которыми совместимо Bluetooth-устройство, см. в руководстве пользователя Bluetooth-устройства.





# Информация

## Для использования в самолетах

Для прослушивания аудиослуг в самолете используйте прилагаемый аудиокабель и переходник для использования в самолете.

### ПРИМЕЧАНИЕ

- Прилагаемый переходник может не подходить для некоторых самолетов.
- Не используйте данные наушники, если использование электронных устройств в самолете запрещено или если использование личных наушников для прослушивания музыки в самолете запрещено.

## Хранение в чехле

Отсоедините кабель и переходник от наушников, сложите и вставьте их в чехол.

### ПРИМЕЧАНИЕ

Не прилагайте к ним силу в чехле. Это может повредить наушники.



## Устранение неполадок

Если наушники не работают должным образом, сначала проверьте следующее.

Проявление	Причина / решение	Стр.
Функция Bluetooth наушников не включена.	<ul style="list-style-type: none"> <li>Подсоедините наушники к компьютеру, используя прилагаемый USB-кабель, чтобы зарядить батарею.</li> </ul>	<u>7</u>
Невозможно выполнить сопряжение с Bluetooth-устройством.	<ul style="list-style-type: none"> <li>Поместите Bluetooth-устройство, которое необходимо подсоединить, ближе к наушникам.</li> </ul>	—
Невозможно выполнить подключение с помощью Bluetooth.	<ul style="list-style-type: none"> <li>Убедитесь, что питание наушников включено.</li> </ul>	<u>15</u>
	<ul style="list-style-type: none"> <li>Убедитесь, что Bluetooth-устройство и функция Bluetooth включены.</li> </ul>	<u>11</u>
	<ul style="list-style-type: none"> <li>Проверьте, не находится ли Bluetooth-устройство в режиме сна.</li> </ul>	—
	<ul style="list-style-type: none"> <li>Снова выполните сопряжение устройств.</li> </ul>	<u>11</u>
При подсоединении наушников с помощью Bluetooth звук не воспроизводится.	<ul style="list-style-type: none"> <li>Убедитесь, что питание наушников включено.</li> </ul>	<u>15</u>
	<ul style="list-style-type: none"> <li>Убедитесь, что Bluetooth-устройство и функция Bluetooth включены.</li> </ul>	<u>11</u>
	<ul style="list-style-type: none"> <li>Выберите A2DP в качестве профиля соединения Bluetooth на передающем Bluetooth-устройстве. Для получения подробностей см. руководство пользователя Bluetooth-устройства.</li> </ul>	—
	<ul style="list-style-type: none"> <li>Убедитесь, что аудио воспроизводится на Bluetooth-устройстве.</li> </ul>	—
	<ul style="list-style-type: none"> <li>Увеличьте громкость. Если требуется увеличить громкость Bluetooth-устройства, увеличьте громкость на Bluetooth-устройстве.</li> </ul>	<u>19</u>
<ul style="list-style-type: none"> <li>Снова выполните сопряжение устройств.</li> </ul>	<u>11</u>	



Проявление	Причина / решение	Стр.
Bluetooth-устройством нельзя управлять с помощью наушников.	• При подсоединении наушников и Bluetooth-устройства с помощью кабеля отсоедините кабель от наушников. При подключении наушников с помощью кабеля функция Bluetooth наушников автоматически выключается.	<u>20</u>
	• При подсоединении к наушникам прилагаемого USB-кабеля выполняется сброс наушников. Информация о сопряжении с Bluetooth-устройствами не удаляется даже при сбросе наушников.	—
Голос абонента не слышен.	• При прослушивании аудио через наушники нажмите кнопку вызова, чтобы переключить вызов.	<u>22</u>
	• Убедитесь, что питание наушников включено.	<u>15</u>
	• Убедитесь, что Bluetooth-устройство и функция Bluetooth включены.	<u>11</u>
	• Выберите HSP или HFP в качестве профиля соединения Bluetooth на передающем Bluetooth-устройстве. Для получения подробностей см. руководство пользователя Bluetooth-устройства.	—
	• Убедитесь, что Bluetooth-устройство установлено на обработку вызовов через наушники. Для получения подробностей см. руководство пользователя Bluetooth-устройства.	—
	• Увеличьте громкость входящего вызова.	<u>24</u>
	• Увеличьте громкость на совместимом мобильном телефоне с Bluetooth.	—



## Меры предосторожности при использовании

---

- Ознакомьтесь с руководством пользователя Bluetooth-устройства, которое необходимо подсоединить.
- При использовании наушников в общественном транспорте или общественных местах проверьте параметры громкости и убедитесь, что Вы не мешаете людям поблизости.
- Не гарантируется работа данных наушников со всеми сочетаниями мобильных телефонов/устройств Bluetooth.
- Данные наушники не поддерживают подключение ко всем мобильным телефонам/устройствам Bluetooth.
- Технология беспроводной связи Bluetooth работает на расстоянии приблизительно 10 м. Однако препятствия (люди, металлические объекты, стены и т.д.) и условия радиоволн влияют на диапазон связи.
- Для использования функции Bluetooth, Bluetooth-устройство, которое необходимо подсоединить, и наушники должны поддерживать один и тот же профиль. Сведения о профилях, с которыми совместимо Bluetooth-устройство, см. в руководстве пользователя Bluetooth-устройства.
- Из-за функций технологии беспроводной связи Bluetooth воспроизведение аудио на наушниках слегка запаздывает по сравнению с воспроизведением голоса/аудио на передающем устройстве.



## Утилизация наушников

Встроенный аккумулятор наушников может утилизироваться.

Для получения сведений об утилизации данных наушников обратитесь в сервисный центр компании Denon.

## Сведения о товарном знаке



Словесный товарный знак Bluetooth® и логотипы являются зарегистрированными торговыми знаками Bluetooth SIG, Inc, и любое использование таких знаков D&M Holdings Inc. разрешено лицензией. Другие товарные знаки и торговые наименования являются собственностью соответствующих владельцев.



©2013 CSR plc и группы компаний.



## Технические характеристики

---

### ■ Наушники

Тип:	Активный
Приводы:	40 мм
Входной импеданс:	100 Ом (питание включено)
Чувствительность:	102 дБ/мВт
Максимальный входной сигнал:	1 000 мВт
Частотный диапазон:	5 – 40 000 Гц

### ■ Секция Bluetooth

Соответствие стандартам:	Bluetooth 4.0 dual mode
Мощность передачи:	Макс. мощность передачи 10 мВт (класс 1)
Совместимые профили:	A2DP/AVRCP/HSP/HFP
Поддержка кодека A2DP:	aptX с низкой задержкой/aptX/AAC/SBC
Время непрерывного воспроизведения Функция Bluetooth включена + функция шумоподавления включена:	Приблизит. 20 часов



## ■ Главный

Рабочий диапазон температур:

5 °С – 40 °С

Источник питания:

3,7 В пост. тока (внутренняя литий-полимерная аккумуляторная батарея)

Вес:

275 г

\* В целях усовершенствования технические характеристики и конструкция могут изменяться без уведомления.







**DENON**<sup>®</sup>  
[www.denon.com](http://www.denon.com)

D&M Holdings Inc.  
3520 10367 00AD