

ONKYO®

Предварительный усилитель
P-3000R

Руководство по эксплуатации

Рус

ПРЕДУПРЕЖДЕНИЕ:

ДЛЯ ПРЕДОТВРАЩЕНИЯ ВОЗГОРАНИЯ ИЛИ ОПАСНОСТИ УДАРА ЭЛЕКТРИЧЕСКИМ ТОКОМ, НЕ ПОДВЕРГАЙТЕ ДАННОЕ УСТРОЙСТВО ВОЗДЕЙСТВИЮ ДОЖДЯ ИЛИ ВЛАГИ.

ПРЕДОСТЕРЕЖЕНИЕ:

ДЛЯ УМЕНЬШЕНИЯ ОПАСНОСТИ УДАРА ЭЛЕКТРИЧЕСКИМ ТОКОМ, НЕ СНИМАЙТЕ КРЫШКУ (ИЛИ ЗАДНЮЮ ПАНЕЛЬ). ВНУТРИ ОТСУТСТВУЮТ ЧАСТИ, ОБСЛУЖИВАЕМЫЕ ПОЛЬЗОВАТЕЛЕМ. ОБРАЩАЙТЕСЬ ЗА ОБСЛУЖИВАНИЕМ К КВАЛИФИЦИРОВАННОМУ РЕМОНТНОМУ ПЕРСОНАЛУ.



WARNING
RISK OF ELECTRIC SHOCK
DO NOT OPEN

AVIS
RISQUE DE CHOC ELECTRIQUE
NE PAS OUVRI



Символ молнии со стрелой призван обратить внимание пользователя на присутствие неизолированного «опасного напряжения» внутри корпуса изделия, которое может быть достаточной величины, чтобы представлять опасность удара людей электрическим током.



Восклицательный знак в равнобедренном треугольнике призван обратить внимание пользователя на важные инструкции по эксплуатации и уходу (обслуживанию) в документации, сопровождающей прибор.

Важные наставления по безопасности

1. Прочитайте эти инструкции.
2. Сохраните эти инструкции..
3. Обратите внимание на все предупреждения.
4. Следуйте всем инструкциям.
5. Не используйте данный прибор вблизи воды.
6. Очищайте только сухой тряпкой.
7. Не закрывайте никаких вентиляционных отверстий. Устанавливайте в соответствии с инструкциями производителя.
8. Не устанавливайте вблизи любых источников тепла, таких как батареи, обогреватели, печи или других устройств (включая усилители), которые производят тепло.
9. Не пренебрегайте назначением безопасности поляризованного или заземляющего штеккера. Поляризованный штеккер имеет два ножевых контакта, один из которых шире другого. Заземляющий штеккер имеет два ножевых контакта и третий заземляющий штырь. Широкий контакт или третий штырь предназначены для обеспечения вашей безопасности. Если поставляемый штеккер не подходит к вашей розетке, обратитесь к электрику для замены устаревшей розетки.
10. Предохраняйте сетевой шнур от перемещения или пережимания, особенно в штеккерах, арматуре штепсельных розеток и в точке, где он выходит из устройства.
11. Используйте только крепления/принадлежности, указанные производителем.
12. Используйте только тележку, подставку, штатив, кронштейн или стол, указанный производителем, или проданный вместе с устройством. При использовании тележки, будьте осторожны при перемещении изделия на тележке, чтобы избежать травмы от опрокидывания.
13. Отсоединяйте прибор от сети во время грозы или когда он не используется длительные периоды времени.
14. Обращайтесь за обслуживанием к квалифицированному ремонтному персоналу. Обслуживание необходимо, когда устройство было повреждено любым способом, поврежден сетевой шнур или штеккер, была пролита жидкость и предметы упали внутрь устройства; прибор был подвергнут воздействию дождя или влаги, работает не нормально или его уронили.
15. Повреждение, требующее обслуживания
Отключите прибор от стенной розетки и обратитесь за обслуживанием к квалифицированному персоналу при следующих условиях:
 - A. Когда поврежден сетевой шнур или штеккер.
 - B. Если была пролита жидкость, или внутрь аппарата упали предметы.
 - C. Если устройство подверглось воздействию дождя или воды.
 - D. Если устройство не управляется согласно инструкциям. Подстраивайте только те органы управления, которые описаны в руководстве, поскольку неправильная регулировка других органов управления может привести к повреждению и потребовать большой объем работы квалифицированного технического специалиста для восстановления нормальной работы устройства.
16. Попадание внутрь жидкости и предмета
Никогда не проталкивайте предметы любого типа внутрь данного устройства через отверстия, т.к. они могут коснуться точек с опасным напряжением или замкнуть детали, что может привести к возгоранию или удару электрическим током. Прибор не следует подвергать воздействию капель или брызг, на нем не следует размещать предметы с жидкостью, такие как вазы. Не ставьте свечи или другие горящие предметы на крышку этого устройства.
17. Батареи
Всегда учитывайте соображения экологии и следуйте местным правилам при утилизации батарей.
18. Если вы установили аппарат в замкнутом пространстве, таком как книжная полка или стойка, обеспечьте там адекватную вентиляцию. Оставляйте 20 см свободного пространства сверху и с боков и 10 см сзади прибора. Задний край полки над прибором должен находиться на расстоянии 10 см от задней панели или стены, создавая зазор воздухопровода для отвода теплого воздуха.

PORTABLE CART WARNING



S3125A

МЕРЫ ПРЕДОСТОРОЖНОСТИ

- 1. Авторские права на запись** – За исключением личного пользования, запись защищенного авторским правом материала незаконна без разрешения правообладателя.
- 2. Сетевой предохранитель** – Сетевой предохранитель внутри прибора не предназначен для обслуживания пользователем. Если вы не можете включить прибор, обратитесь к вашему дилеру Onkyo.
- 3. Уход** – Иногда вы должны вытирать пыль с прибора при помощи мягкой тряпки. Для неподатливых загрязнений, используйте мягкую тряпку, смоченную в слабом растворе умеренного моющего средства и воды. После этого немедленно вытрите прибор сухой тряпкой. Не применяйте абразивные тряпки, разбавители, спирт или другие химические растворители, поскольку они могут повредить отделку или удалить надписи на панели.
- 4. Электропитание**
ПЕРЕД ПЕРВЫМ ПОДСОЕДИНЕНИЕМ ПРИБОРА К СЕТИ, ПРОЧИТАЙТЕ ВНИМАТЕЛЬНО СЛЕДУЮЩИЙ РАЗДЕЛ. Напряжение в розетке сети переменного тока отличается от страны к стране. Убедитесь, что напряжение в вашей стране удовлетворяет требованиям, напечатанным на задней панели прибора (например, AC 230V, 50Hz или AC 120V, 60Hz). Штеккер сетевого кабеля используется для отключения этого прибора от источника питания переменного тока. Убедитесь, что этот штеккер легко доступен в любое время. Нажатие кнопки **POWER** для выбора режима OFF не полностью отключает данный прибор от сети. Если вы не намерены использовать прибор длительное время, извлеките сетевой шнур из стенной розетки.
- 5. Предотвращение потери слуха**
Внимание:
Излишнее звуковое давление от ушных и наушников может привести к потере слуха.
- 6. Воздействие тепла на батареи**
Предупреждение:
Батареи (батареи блок или установленные батареи) не должны подвергаться воздействию излишнего тепла, такого как солнечный свет, огонь и т.п.
- 7. Никогда не касайтесь этого прибора мокрыми руками** – Никогда не беритесь за этот прибор или его сетевой шнур, пока ваши руки мокрые или влажные. Если внутрь этого прибора попадает вода или другая жидкость, проверьте его у вашего дилера Onkyo.

8. Обращение с устройством

- Если вам необходимо перевозить этот прибор, используйте оригинальную упаковку, чтобы упаковать так, это было сделано при первоначальной покупке.
- Не оставляйте резиновые или пластмассовые предметы на этом приборе длительное время, поскольку они могут оставить следы на корпусе.
- При длительной эксплуатации, верхняя и задняя панели прибора могут стать теплыми. Это является нормальной работой.
- Если вы не используете этот прибор длительное время, он может работать не должным образом при следующем включении, поэтому используйте его время от времени.

Модели для США

Информация Федеральной комиссии по связи, предназначенная для пользователя
ПРЕДОСТЕРЕЖЕНИЕ:

Изменения или модификации, специально не одобренные компанией, ответственной за соответствие, могут аннулировать полномочия пользователя на управление оборудованием.

ПРИМЕЧАНИЕ:

Это оборудование было испытано и признано соответствующим ограничениям для цифрового прибора класса В, согласно Части 15 Наставлений Федеральной комиссии по связи. Эти ограничения разработаны для обеспечения разумной защиты против вредных помех в домашних условиях.

Это оборудование генерирует, использует и может излучать радиочастотную энергию и, если оно не установлено и не используется в соответствии с данными наставлениями, может давать вредные помехи для радиосвязи. Однако отсутствует гарантия, что эта помеха не появится при конкретной установке. Если это оборудование действительно дает вредную помеху радио- и телевизионному приему, которая может быть выявлена путем включения и выключения данного оборудования, пользователь уполномочен попытаться убрать помеху при помощи одного или более нижеперечисленных мероприятий:

- Переориентировать или установить в другом месте приемную антенну.
- Разнести подальше оборудование и приемник.

- Подсоединить оборудование к питающей розетке, находящейся на другом фидере, к которому не подключен приемник.
- Обратиться к дилеру или опытному специалисту по радио/ТВ за помощью.

Модели для Канады

ПРИМЕЧАНИЕ:

ЭТОТ ЦИФРОВОЙ ПРИБОР КЛАССА В СООТВЕТСТВУЕТ КАНАДСКОМУ СТАНДАРТУ ICES-003..

Для моделей, имеющих сетевой шнур с поляризованным штекером:

ПРЕДОСТЕРЕЖЕНИЕ:

ДЛЯ ПРЕДОТВРАЩЕНИЯ УДАРА ЭЛЕКТРИЧЕСКИМ ТОКОМ, СОВМЕСТИТЕ ШИРОКИЙ НОЖЕВОЙ КОНТАКТ ШТЕКЕРА С ШИРОКОЙ ПРОРЕЗЬЮ, ВСТАВЬТЕ ДО КОНЦА.

Modèle pour les Canadien

REMARQUE:

CET APPAREIL NUMÉRIQUE DE LA CLASSE B EST CONFORME À LA NORME NMB-003 DU CANADA.

Sur les modèles dont la fiche est polarisée:

ATTENTION:

POUR ÉVITER LES CHOCS ÉLECTRIQUES, INTRODUIRE LA LAME LA PLUS LARGE DE LA FICHE DANS LA BORNE CORRESPONDANTE DE LA PRISE ET POUSSER JUSQU' AU FOND.

Модели для Великобритании

Замена или установка сетевого штекера переменного тока на сетевой шнур этого прибора должна быть выполнена только квалифицированным обслуживающим персоналом.

ВАЖНО

Провода в сетевом шнуре имеют цветовую маркировку в соответствии со следующим кодом:

Синий: Нейтраль

Коричневый: Фаза

Поскольку цвета проводов в сетевом шнуре этого прибора могут не соответствовать цветовой маркировке, идентифицирующей выводы в вашем штекере, выполните следующие действия: Синий провод должен быть подсоединен к выводу с черной маркировкой или буквой N. Коричневый провод должен быть подсоединен к выводу с красной маркировкой или буквой L.

ВАЖНО

Штекер оснащен соответствующим предохранителем. Если предохранитель подлежит замене, предохранитель для замены должен соответствовать ASTA или BSI – DS1362 и иметь тот же самый паспортный ток, который указан на штекере. Проверьте маркировку ASTA или BSI на корпусе предохранителя. Если штекер сетевого шнура не подходит к вашим стенным розеткам, отрежьте его и оснастите шнур подходящим штекером. Установите надлежащий предохранитель в штекер.

Для Европейских моделей

Декларация соответствия

We, ONKYO EUROPE ELECTRONICS GmbH LIEGNITZERSTRASSE 6, 82194 GROEBENZELL, GERMANY	
declare in own responsibility, that the ONKYO product described in this instruction manual is in compliance with the corresponding technical standards such as EN60065, EN55013, EN55020 and EN61000-3-2, -3-3.	
GROEBENZELL, GERMANY	 K. MIYAGI
ONKYO EUROPE ELECTRONICS GmbH	

Основные характеристики

- Новая технология цепей для каскада усиления
- Раздельная цифровая/аналоговая компоновка схем
- Раздельные трансформаторы для цифровых/аналоговых схем (тороидальный трансформатор для аналоговых схем)
- Раздельные антивибрационные алюминиевые панели для верхней, фронтальной и боковых частей корпуса
- Новая конструкция монтажной цепи для снижения вибраций
- Технология ФАПЧ с ультранизким джиттером (нестабильностью тактовых импульсов)
- Преобразователь частоты выборки (до 192 кГц)
- Раздельные ЦАП (TI/Butt-Brown) 192 кГц/32 бит (PCM1795) для левого/правого каналов
- Режим Direct
- Регулировка тембра (низкие/высокие)
- Отдельный усилитель для наушников
- Усилитель-фонкорректор на дискретных компонентах
- Вход для головок звукоснимателей с подвижным магнитом (ММ)
- Цифровой вход USB для звука высокого разрешения 192 кГц/32 бит от персонального компьютера*
- Балансный цифровой вход AES/EBU с разъемом XLR
- 5 цифровых входов (2 оптических, 2 коаксиальных и 1 AES/EBU) и один оптический выход
- Раздельные левый/правый выходы предварительного усилителя, пригодные для двухканального усиления (Bi-Amping)
- Позолоченные фрезерованные медные разъемы с шагом 19 мм
- Запускающий выход 12 В (Trigger)
- Приглушение яркости дисплея (Normal/Dim/Off)

* Воспроизведение звука с персонального компьютера требует специальное программное обеспечение, которое может быть загружено с Интернет-страницы компании Onkyo

Технологии

Новая технология схемы DIDRC (Dynamic Intermodulation Distortion Reduction Circuitry)

С приходом цифрового звука, соотношения сигнал/шум значительно улучшились. Однако отношение сигнал/помеха отражает только статическую помеху, и не учитывает другой тип помехи, который появляется как побочный продукт воспроизведения звука - динамический шум. Для снижения этого типа шума, компания Onkyo разработала Новую технологию схемы для применения в наших компонентах hi-fi. Частоты свыше 100 кГц, несмотря на то, что они лежат за пределами человеческого слуха, восприимчивы к тактовым импульсам и другим видам искажений, порождаемых цифровыми устройствами. Такие искажения в ультравысокочастотном диапазоне частот могут порождать интермодуляцию, которая, в свою очередь, влияет на характер или атмосферу исходного звука. Путем улучшения линейности и уменьшения искажений в ультравысокочастотном диапазоне, Новая технология схемы Onkyo эффективно снижает заметность помехи. Новая технология схемы включена в каскад усиления предварительного усилителя P-3000R.

Раздельная цифровая/аналоговая компоновка схем и трансформаторов

Для предотвращения нежелательной интерференции, P-3000R реализует физически раздельные цепи для цифровой и аналоговой обработки. Кроме того, он также оснащен раздельными трансформаторами для цифровых и аналоговых цепей.

Воспроизведение звука с персонального компьютера посредством USB

При помощи порта USB на задней панели предварительного усилителя P-3000R, вы можете подсоединить ваш персональный компьютер и воспроизводить звуковые форматы высокого разрешения 192 кГц/32 бита*.

* Воспроизведение звука с персонального компьютера требует специальное программное обеспечение, которое может быть загружено с Интернет-страницы компании Onkyo

Технология фазовой автоподстройки частоты с ультранизким джиттером

Нестабильность является нежелательным побочным эффектом процесса цифроаналогового преобразования, обусловленным отклонениями цифрового сигнала во временной области. Технология ФАПЧ с ультранизкой нестабильностью ослабляет нестабильность, сравнивая фазы входного и выходного цифрового сигналов и создавая точную форму импульса тактового сигнала. Это повышает точность обработки цифрового сигнала и значительно улучшает качество воспринимаемого звука.

Новая конструкция печатной платы

Вместо непосредственного подсоединения к основанию шасси, печатные платы внутри предварительного усилителя P-3000R подпружинены внутренними кронштейнами и закреплены к передней, боковым и задней панелям. Такая конструкция предотвращает вибрации от шасси, отрицательно влияющие на параметры печатных плат.

Функциональная схема

 DIDRC
(Dynamic Intermodulation Distortion Reduction Circuitry)

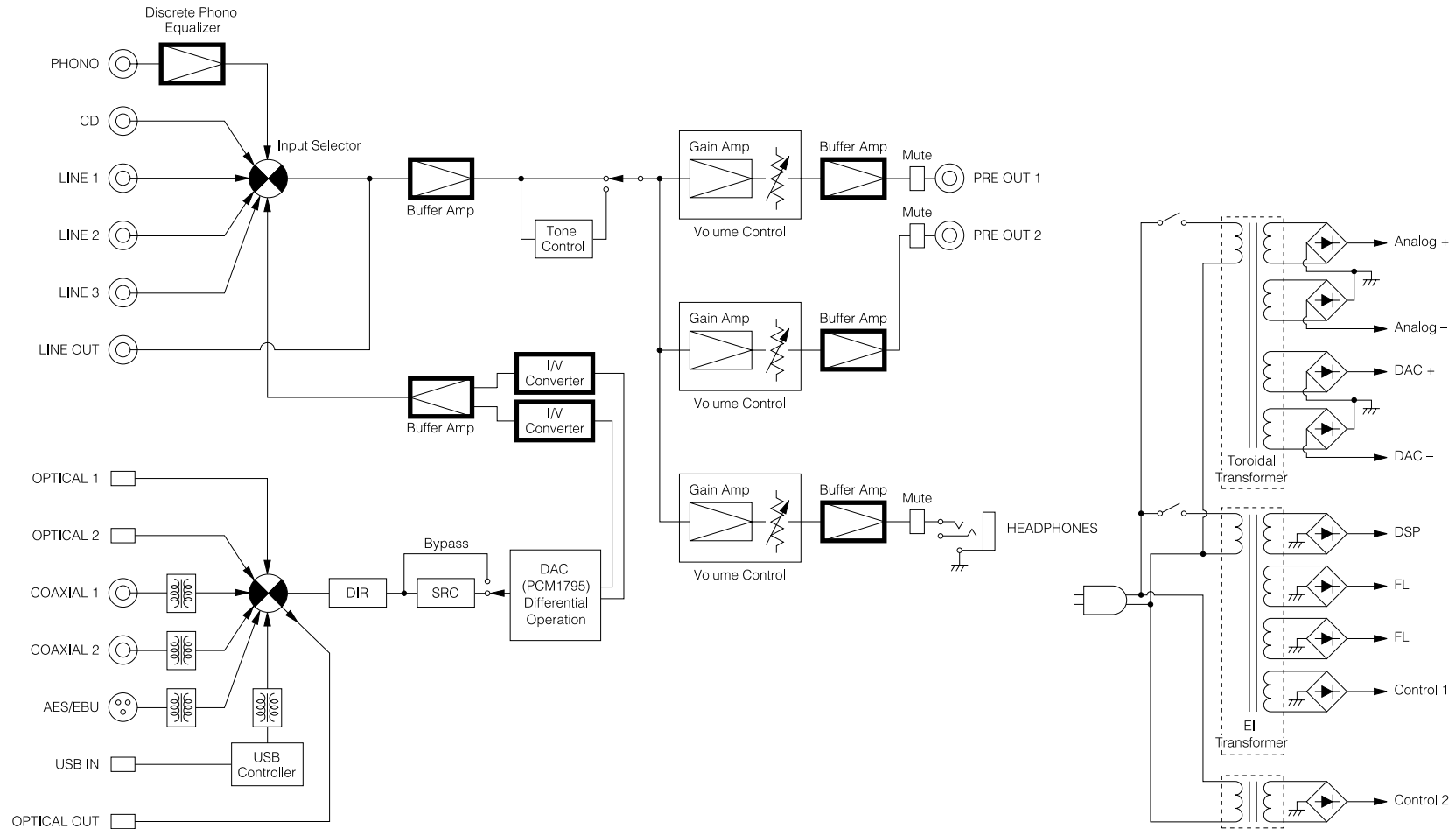

Комплект поставки

Убедитесь, что в наличии имеются следующие принадлежности:

Пульт дистанционного управления с двумя батарейками

- Пульт дистанционного управления (RC-797S) (1)
- Батарейки (R03/AAA) (2)

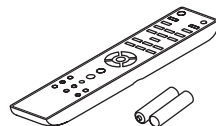

Сетевой шнур

- Сетевой шнур (1,8 м) (1)
(Тип штеккера изменяется от страны к стране.)

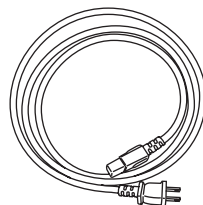

* В каталогах и на упаковке, буква в конце названия изделия указывает на его цвет.
Параметры и функциональные возможности не зависят от цвета.

Благодарим вас за приобретение предварительного усилителя Onkyo. Пожалуйста, прочитайте это руководство до конца перед выполнением соединений и включением питания. Нижеследующие инструкции в данном Руководстве позволят вам получить оптимальное качество и удовольствие от прослушивания от вашего нового предварительного усилителя. Сохраните данное руководство для обращения в будущем.

Содержание

Введение

Важные наставления по безопасности	2
Меры предосторожности	3
Основные параметры	5
Технологии	6
Функциональная схема	7
Комплект поставки	8
Перед эксплуатацией предварительного усилителя	10
Установка батарей	10
Использование пульта дистанционного управления	10
Установка предварительного усилителя	10
Знакомство с предварительным усилителем	11
Передняя панель	11
Дисплей.....	12
Задняя панель	13
Пульт дистанционного управления	14

Соединения

Соединения	15
Кабель и гнезда	15
Подсоединение сетевого шнура	16
Подсоединение проигрывателя компакт-дисков	17
Подсоединение модуля Onkyo	18
Подключение проигрывателя грампластинок	19
Подключение кассетного магнитофона	19
Подключение записывающего устройства	19
Подключение усилителя мощности	20

Включение питания и основные операции

Основные операции	25
Включение/выключение предварительного усилителя	25
Регулировка громкости	26
Выбор входного источника	26
Отключение дисплея цифрового источника	26
Регулировка тембра и баланса	27
Приглушение звука	27
Использование функции Direct	28
Регулировка яркости дисплея	28
Изменение информации для отображения	28
Использование наушников	29
Использование кнопки MODE	29
Воспроизведение проигрывателя компакт-дисков Onkyo	30
Воспроизведение	30
Воспроизведение музыкальных файлов на персональном компьютере	31
Подключение персонального компьютера	31
Установка драйвера USB	31
Воспроизведение музыкальных файлов на персональном компьютере	31

Управление функциями iPod и другие компоненты

Использование модуля Onkyo	32
Воспроизведение музыкальных файлов на iPod	32
Модуль Onkyo Dock	32

Расширенные операции

Пользовательская настройка	33
Изменение названия селектора	33
Выбор преобразования частоты выборки	33
Настройка уровня при двухканальном усилении	33
Настройка уровня наушников	34
Выбор аналогового звукового выхода	34
Настройка автоматического ждущего режима (ASb)	35
Выход LINE 2 с фиксированной громкостью	35

Разное

Возможные неисправности	36
Технические характеристики	38

Перед эксплуатацией предварительного усилителя

Установка батарей

1 Чтобы открыть батарейный отсек, нажмите на небольшой выступ и сдвиньте крышку.

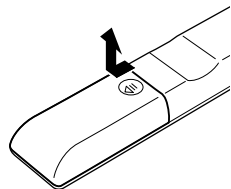

2 Вставьте две батареи из комплекта поставки (R03/AAA), соблюдая схему полярности внутри батарейного отсека.

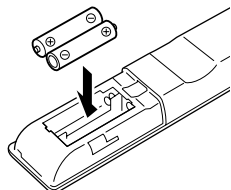

3 Установите крышку на место и задвиньте до щелчка.

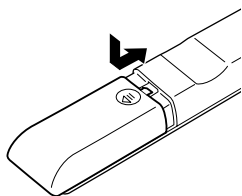

Примечание

- Если пульт ДУ работает не надежно, попробуйте заменить все батареи.
- Не смешивайте новые и старые батареи или различные типы батарей.
- Если вы не намерены использовать пульт ДУ длительное время, извлеките батареи, чтобы предотвратить возможную утечку и коррозию.
- Израсходованные батареи следует извлечь как можно быстрее, чтобы предотвратить утечку или коррозию.

Использование пульта ДУ

Чтобы использовать пульт ДУ, направьте его на датчик дистанционного управления предварительного усилителя, как показано ниже.

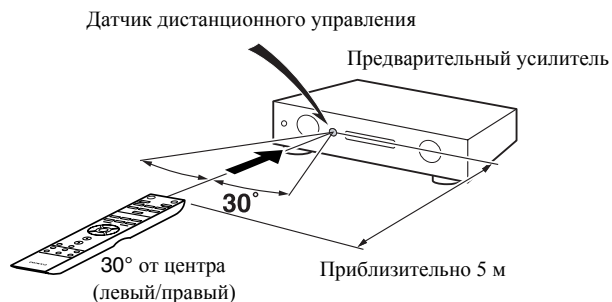

Примечание

- Пульт ДУ может работать не надежно, если предварительный усилитель подвержен яркому свету, такому как прямой солнечный свет или свет люминесцентных ламп инверторного типа. Учитывайте это при установке.
- Если другой пульт ДУ того же типа используется в той же комнате, или предварительный усилитель установлен близко к оборудованию, которое использует ИК-лучи, пульт ДУ может работать не надежно.
- Не кладите ничего, например, книгу, на пульт ДУ, поскольку кнопки могут быть нажаты непреднамеренно, разряжая батареи.
- Пульт ДУ может работать не надежно, если предварительный усилитель установлен в стойке за дверцами из цветного стекла. Учитывайте это при установке.
- Пульт ДУ не будет работать, если существует препятствие между ним и датчиком дистанционного управления предварительного усилителя.

Установка предварительного усилителя

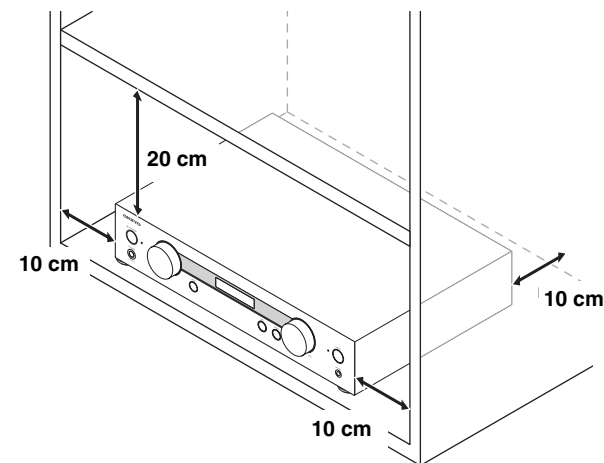

Установите предварительный усилитель в крепкую стойку или на прочную полку. Расположите его так, чтобы его вес равномерно распределился на его четыре опоры. Не устанавливайте предварительный усилитель в месте, подверженном вибрации, или неустойчивом местоположении.

Знакомство с предварительным усилителем

Передняя панель

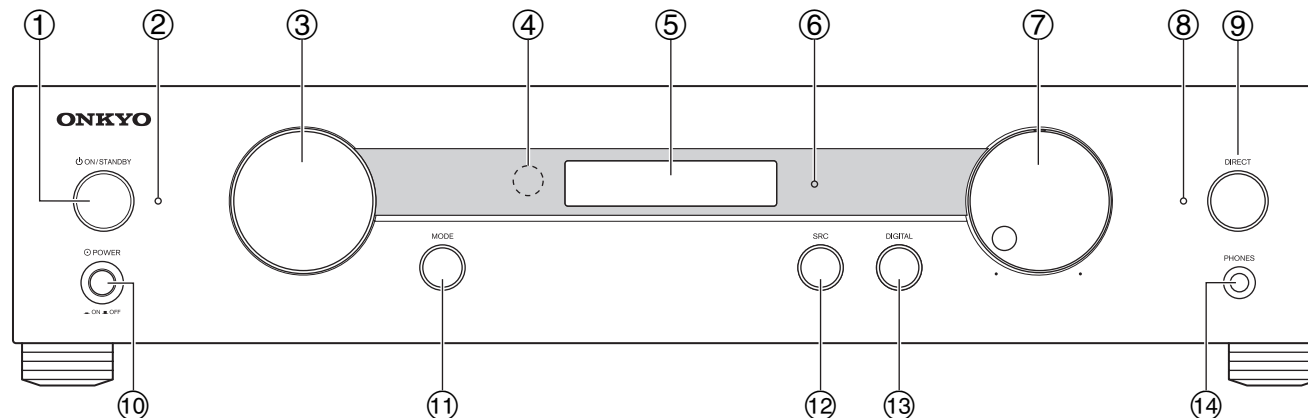

Номера страниц в скобках показывают, где вы можете найти основное пояснение для каждого пункта.

- ① Кнопка **ON/STANDBY** (→ 25)
Включает предварительный усилитель или устанавливает его в ждущий режим.
- ② Светодиод **Standby** (→ 25)
Загорается, когда предварительный усилитель находится в ждущем режиме.
- ③ **Многофункциональное колесо** (→ 29)
Последовательно выбирает входные источники. Входными источниками являются "CD", "LINE 1", "LINE 2", "LINE 3", "COAX1", "COAX2", "OPT1", "OPT2", "AES/EBU", "USB"* , "PHONO". Оно также используется для различных настроек.
* Вы можете выбрать вход USB только когда подсоединен разъем USB.
- ④ **Датчик дистанционного управления** (→ 10)
Этот датчик принимает управляющие ИК-сигналы от пульта дистанционного управления.
- ⑤ **Дисплей** (→ 12)
См. раздел «Дисплей».
- ⑥ **Светодиод отключения дисплея** (→ 28)
Загорается, когда дисплей выключен. Перед входом в ждущий режим при помощи функции ASb, светодиод Display Off вспыхивает 30 секунд перед тем, как запускается функция ASb.
- ⑦ **Регулятор громкости** (→ 26)
Вы можете устанавливать громкость.
- ⑧ **Светодиод Direct** (→ 28)
Загорается, когда предварительный усилитель находится в режиме Direct.
- ⑨ Кнопка **DIRECT** (→ 28)
Выбирает режим Direct. Повторное нажатие этой кнопки отменяет режим Direct.
- ⑩ Переключатель **POWER** (→ 25)
Он является выключателем сетевого питания. При установке в положение OFF (■) предварительный усилитель полностью выключен. Он должен быть установлен в положение ON (■), чтобы включить предварительный усилитель или перевести в ждущий режим.
- ⑪ Кнопка **MODE** (→ 29)
Нажмите эту кнопку, чтобы начать следующие настройки:
"BASS", "TREBLE", "BALANCE", "BIAMP", "HPLEVEL (уровень наушников)", "LINEOUT (или RECOUT)", "ASb (Auto Standby)", "L2 OUT".
- ⑫ Кнопка **SRC** (преобразователь частоты выборки) (→ 33)
Эта кнопка используется для преобразования частоты выборки входного цифрового сигнала: "BYPASS (преобразование отключено)", "FS x2", "FS x4".

📄 **Примечание**
• Подключение по USB не поддерживает FS x4 (→ 31).
- ⑬ Кнопка **DIGITAL** (→ 26)
Эта кнопка используется для включения или выключения отображения источника на цифровом входе.
- ⑭ Гнездо **PHONES** (→ 29, 34)
В это гнездо могут быть подключены стереофонические головные телефоны, оснащенные стандартным штекером.

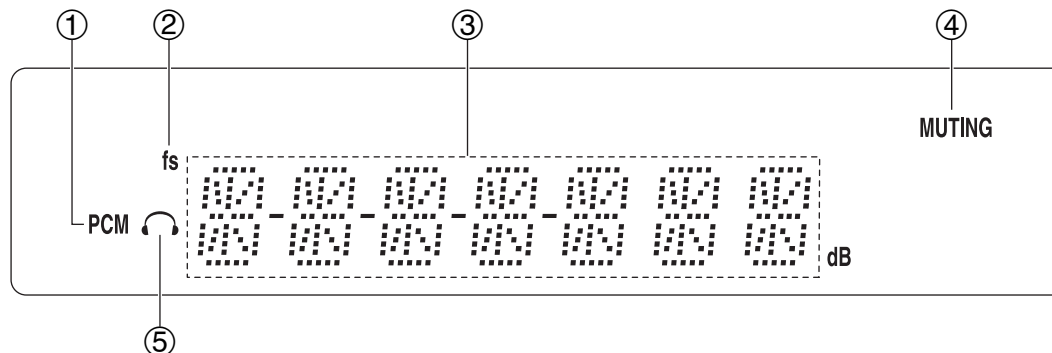

Для получения подробной информации, см. страницы, указанные в скобках.

① **Индикатор PCM**

Загорается, когда он обнаруживает на входе цифровой аудио сигнал. Он вспыхивает, когда ничего не обнаружено.

② **Индикатор fs (→ 28)**

Загорается, когда отображается частота выборки.

③ **Область сообщений**

Отображает различную информацию.

④ **Индикатор MUTING (→ 27)**

Вспыхивает, пока предварительный усилитель находится в режиме приглушения.

⑤ **Индикатор наушников (→ 29)**

Загорается, когда в гнездо PHONES вставлен штекер наушников.

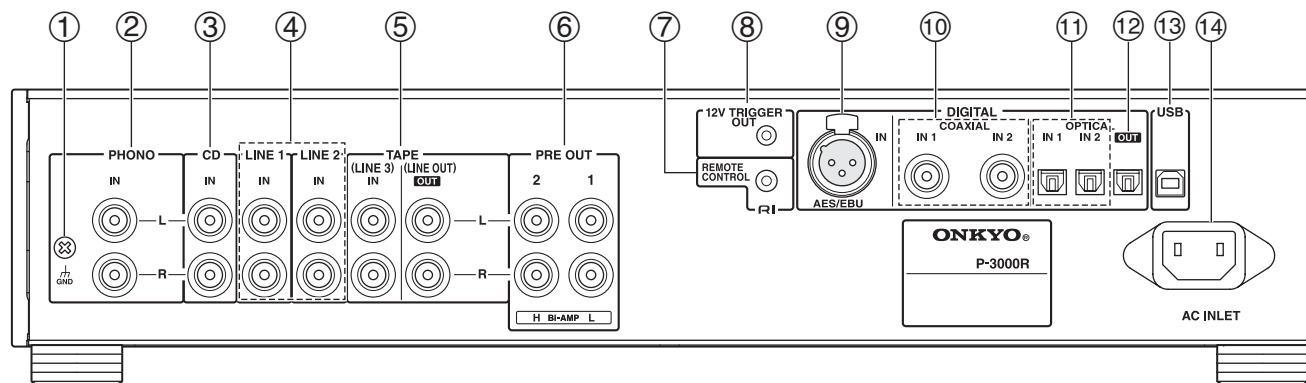

① Винт GND

Этот винт предназначен для подсоединения земляного провода проигрывателя грампластинок.

② Гнезда PHONO IN L/R

Эти аналоговые звуковые входы предназначены для подсоединения проигрывателя грампластинок со звукозаписывающим устройством типа MM.

③ Гнезда CD IN L/R

Эти аналоговые звуковые входы предназначены для подсоединения проигрывателя компакт-дисков.

④ Гнезда LINE 1/2 IN L/R

Эти аналоговые звуковые входы предназначены для подсоединения устройства для воспроизведения. Чтобы подать на вход аудио сигнала от аудио/видео ресивера, установите "L2 OUT" в режим "THROUGH". Выход PRE OUT предварительного усилителя имеет фиксированный уровень 0 дБ. (→ 35).

⑤ Гнезда TAPE IN (LINE 3 IN) и TAPE OUT (LINE OUT)

Эти аналоговые звуковые входы и выходы предназначены для подсоединения кассетного магнитофона.

⑥ Гнезда PRE OUT 1/2 L/R

Эти выходы предназначены для подсоединения усилителя мощности.

⑦ Гнездо дистанционного управления RI

Это гнездо RI (дистанционное взаимодействие) может быть подсоединено к гнезду RI на модуле Onkyo. После этого пульт ДУ предварительного усилителя может быть использован для управления Onkyo Dock.

Чтобы использовать RI, вы должны выполнить аудио соединение между предварительным усилителем и модулем Onkyo Dock. Другие компоненты Onkyo не могут управляться посредством RI.

⑧ Гнездо 12V TRIGGER OUT

Этот выход может быть подсоединен к 12-вольтовым входам запуска на усилителе мощности.

⑨ Гнездо DIGITAL AES/EBU IN

Этот балансный вход AES/EBU предназначен для подсоединения компонента с балансным выходом AES/EBU, такого как проигрыватели компакт-дисков.

⑩ Гнезда DIGITAL COAXIAL IN 1/2

Эти коаксиальные цифровые звуковые входы предназначены для подсоединения компонентов с коаксиальными цифровыми звуковыми выходами, таких как проигрыватели компакт-дисков.

⑪ Гнезда DIGITAL OPTICAL IN 1/2

Эти оптические цифровые звуковые входы предназначены для подсоединения компонентов с оптическими цифровыми звуковыми выходами, таких как проигрыватели компакт-дисков.

⑫ Гнездо DIGITAL OPTICAL OUT

Этот оптический цифровой аудио выход предназначен для подсоединения аудио/видео ресивера. Цифровые входные сигналы проходят и выходят из этого предварительного усилителя без изменения.

⑬ Порт USB

В него может быть подсоединен персональный компьютер, и музыка может быть воспроизведена через предварительный усилитель.

⑭ Гнездо питания AC INLET

Сюда подключается сетевой шнур из комплекта поставки. Другой конец сетевого шнура должен быть подключен к подходящей стенной розетке.

Информацию о подключении см. в разделе «Соединения» (→ 15 to 24).

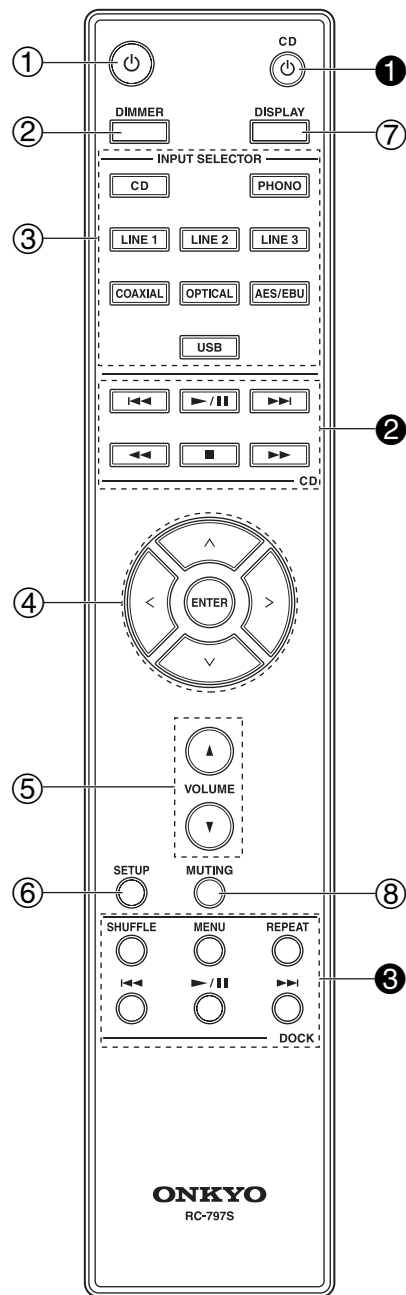

Для получения подробной информации, см. страницы, указанные в скобках.

- ① **Кнопка включения (→ 25)**
Включает предварительный усилитель или устанавливает его в ждущий режим.
- ② **Кнопка DIMMER (→ 28)**
Подстраивает яркость дисплея.
- ③ **Кнопки INPUT SELECTOR (CD, PHONO, LINE 1, LINE 2, LINE 3, COAXIAL, OPTICAL, AES/EBU, USB) (→ 26)**
Выбирает входной источник.
- ④ **Кнопки $\wedge/\vee/\langle/\rangle$ и ENTER**
Используются для выбора и регулировки настроек.
- ⑤ **Кнопка VOLUME $\blacktriangle/\blacktriangledown$ (→ 26)**
Подстраивает громкость предварительного усилителя.
- ⑥ **Кнопка SETUP**
Используется для запуска меню настроек.
- ⑦ **Кнопка DISPLAY (→ 28, 33)**
Отображает информацию о текущем входном источнике.
- ⑧ **Кнопка MUTING (→ 27)**
Приглушает или снимает приглушение предварительного усилителя.

Вы также можете использовать пульт ДУ для управления проигрывателем компакт-дисков Onkyo (такого как C-7000R) и модуля Onkyo Dock.

Примечание

- В зависимости от компонента, вы не можете управлять им при помощи пульта ДУ.

■ Управление проигрывателем компакт-дисков Onkyo (→ 30)

- ① **Кнопка включения CD ϕ**
Используется для включения проигрывателя компакт-дисков Onkyo и непосредственного выбора входного селектора CD.

② Кнопки режимов воспроизведения

Кнопка $\blacktriangleleft\blacktriangleleft$

Используется для выбора предыдущей песни.

Кнопка $\blacktriangleright/\parallel$

Используется для запуска или временного останова воспроизведения.

Кнопка $\blacktriangleright\blacktriangleright$

Используется для выбора следующей песни.

Кнопка $\blacktriangleleft\blacktriangleleft$

Используется для быстрого воспроизведения назад текущей песни.

Кнопка $\blacktriangleright\blacktriangleright$

Используется для быстрого воспроизведения вперед текущей песни.

Кнопка \blacksquare

Используется для останова воспроизведения.

■ Управления модулем Onkyo Dock (→ 32)

③ Кнопки управления модулем

Кнопка SHUFFLE

Используется вместе с функцией воспроизведения в произвольном порядке.

Кнопка MENU

Открывает меню iPod или возвращает в предыдущее меню.

Кнопка REPEAT

Используется вместе с функцией воспроизведения с повторением.

Кнопка $\blacktriangleleft\blacktriangleleft$

Используется для выбора предыдущей песни.

Кнопка $\blacktriangleright/\parallel$















Используется для запуска или временного останова воспроизведения.

Кнопка $\blacktriangleright\blacktriangleright$

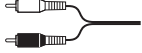
Используется для выбора следующей песни.

Соединения

Кабель и гнезда

Балансное AES/EBU			Это – профессиональный цифровой аудио интерфейс. Балансные кабели AES/EBU используются для лучшей невосприимчивости к помехам и большим длинам кабеля. Максимальная частота выборки для входа PCM составляет 192 кГц/24 бит, 2 канала.
Цифровой звук по USB			Цифровые соединения USB позволяют вам наслаждаться цифровым звуком. Предварительный усилитель поддерживает высокоскоростной интерфейс USB 2.0. Используйте кабель USB типа А-В. Максимальная частота выборки для входа PCM составляет 192 кГц/32 бит, 2 канала.
Оптический кабель			Оптические цифровые соединения позволяют вам наслаждаться цифровым звуком, таким как PCM (ИКМ). Максимальная частота выборки для входа PCM составляет 96 кГц/24 бит, 2 канала. Предоставлены входной и выходной разъемы.
Коаксиальный кабель		 Оранжевый	Коаксиальные цифровые соединения позволяют вам наслаждаться цифровым звуком, таким как PCM (ИКМ). Максимальная частота выборки для входа PCM составляет 192 кГц/24 бит, 2 канала.
Аналоговый звук (RCA)		 Белый Красный	Аналоговые звуковые соединения (RCA) передают аналоговый звук.
RI		 REMOTE CONTROL RI	Чтобы использовать RI вы должны выполнить аудио соединение между предварительным усилителем и модулем Onkyo Dock.
Монофонический «мини-джек» (TRIGGER)		 12V TRIGGER	Используйте поставляемый или покупной кабель моно «мини-джек» для подсоединения 12-вольтовых запусковых гнезд (TRIGGER) на другом устройстве для сопряженного управления. Полярность центрального вывода разъемов показана справа.



Примечание

- Для выполнения хорошего соединения, вставьте каждый штеккер до конца (плохие соединения могут привести к помехам или неисправностям).
- Для предотвращения помех, держите звуковые кабели вдали от сетевых шнуров и кабелей громкоговорителей.
- Оптические цифровые разъемы предварительного усилителя имеют шторку, которая открывается, когда вставлен оптический штеккер, и закрывается, когда его извлекают. Вставьте штекеры до конца.
- Для предотвращения повреждения шторки, держите оптический штеккер прямо, когда вставляете и извлекаете.
- Аналоговый аудио кабель может быть использован вместо коаксиального кабеля.



О балансном входе (гнездо AES/EBU)

Подключение кабеля AES/EBU

Совместите выводы и вставьте разъем, пока не услышите щелчок. Убедитесь, что разъем заблокирован, слегка потянув за кабель соединения.

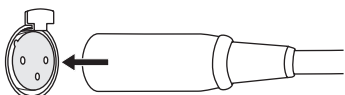

Отключение кабеля AES/EBU

Потяните за кабель, удерживая нажатым рычаг.

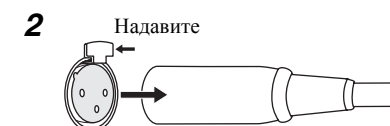
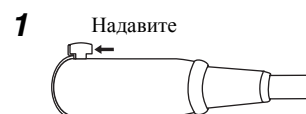

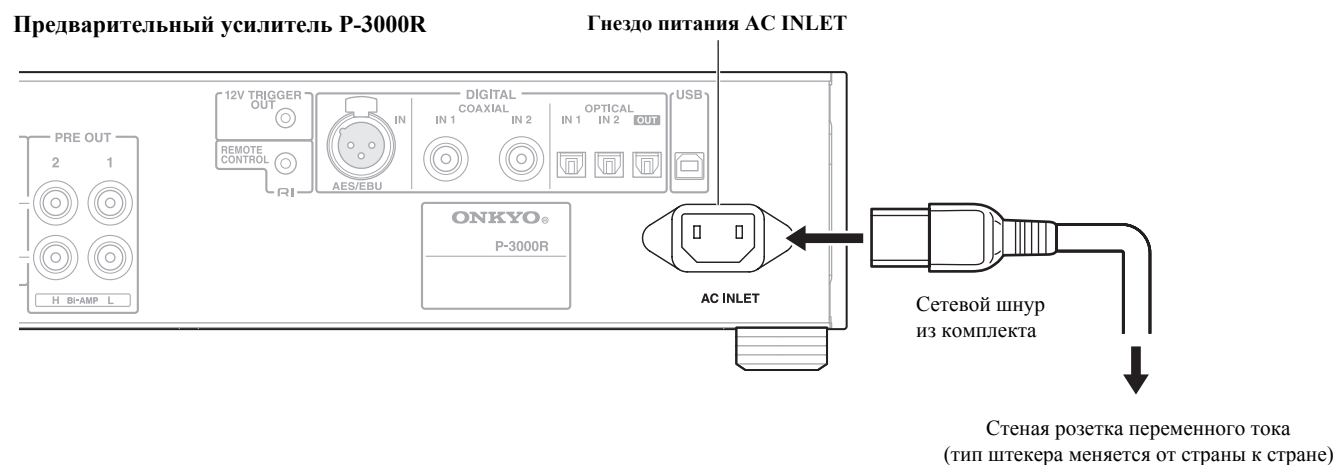

- 1** Убедитесь, что сетевое питание предварительного усилителя выключено.
- 2** Подсоедините все ваши компоненты.
- 3** Подсоедините сетевой шнур из комплекта поставки к гнезду AC INLET на предварительном усилителе.
- 4** Вставьте сетевой шнур в стенную розетку переменного тока.

Совет

- Для ослабления помех, не скручивайте вместе сигнальный кабель и сетевой шнур. Проложите их так, чтобы они были далеко друг от друга.

Примечание

- **Никогда не отсоединяйте сетевой шнур от предварительного усилителя, в то время как другой конец шнура все еще вставлен в стенную розетку.** Это может привести к удару электрическим током. Всегда сначала отсоединяйте сетевой шнур от стенной розетки, а затем от предварительного усилителя.
- Включение предварительного усилителя может вызвать кратковременный выброс в сети, который может взаимодействовать с другим электрооборудованием в той же цепи. Если это является проблемой, вставьте предварительный усилитель в другой фидер.
- Не используйте никакой сетевой шнур, кроме шнура, поставляемого с предварительным усилителем. Поставляемый сетевой шнур спроектирован исключительно для применения с предварительным усилителем, и его не следует использовать с любым другим оборудованием.

Подсоединение проигрывателя компакт-дисков

Аналоговое соединение

Предварительный усилитель P-3000R

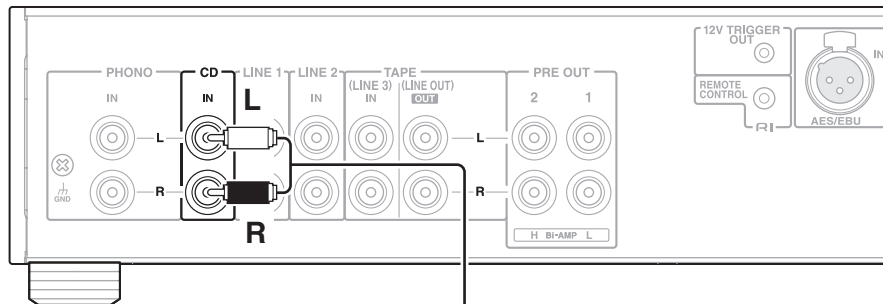

Проигрыватель компакт-дисков C-7000R

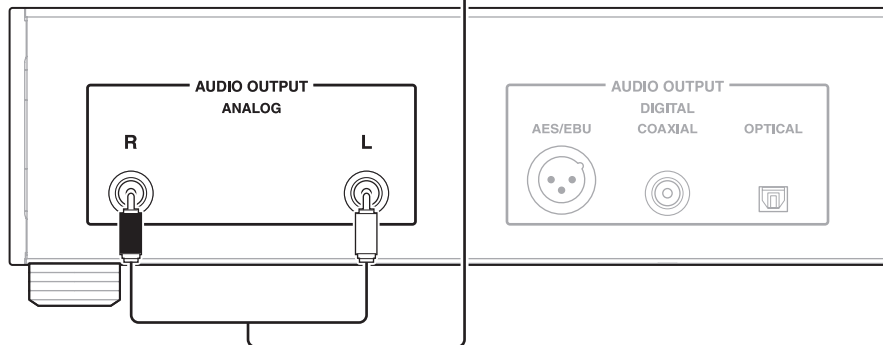

Цифровое (оптическое или коаксиальное) соединение

Предварительный усилитель P-3000R

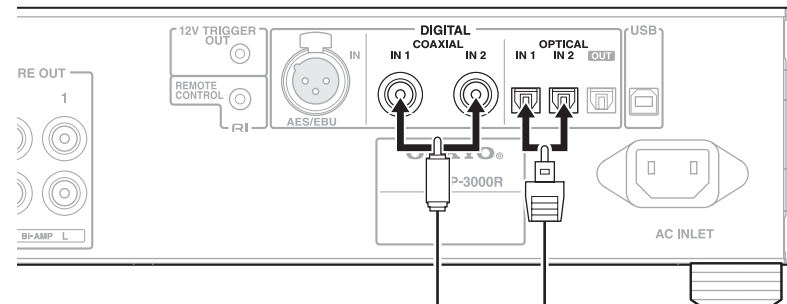

Проигрыватель компакт-дисков C-7000R

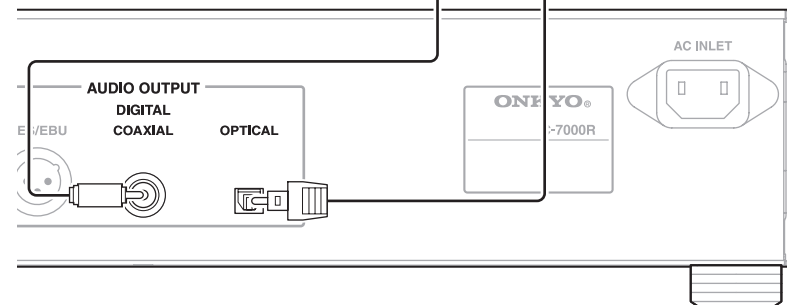

Подсоедините любое из них.

Предварительный усилитель P-3000R

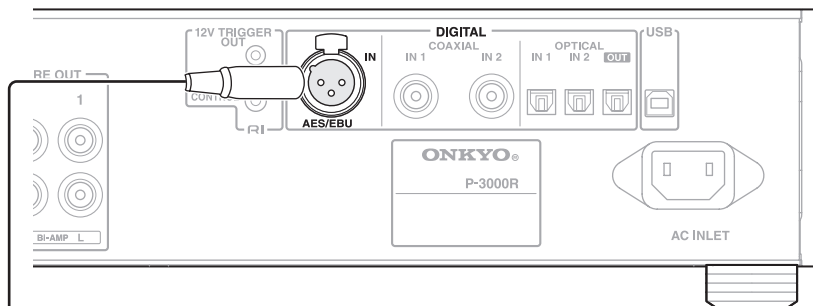

Проигрыватель компакт-дисков C-7000R

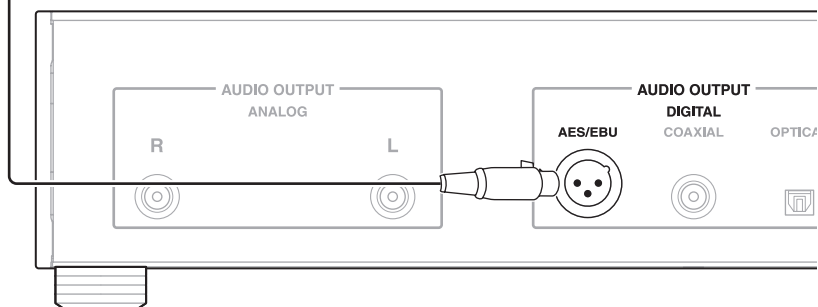

Это – пример соединения, использующего проигрыватель компакт-дисков C-7000R.

Предварительный усилитель P-3000R

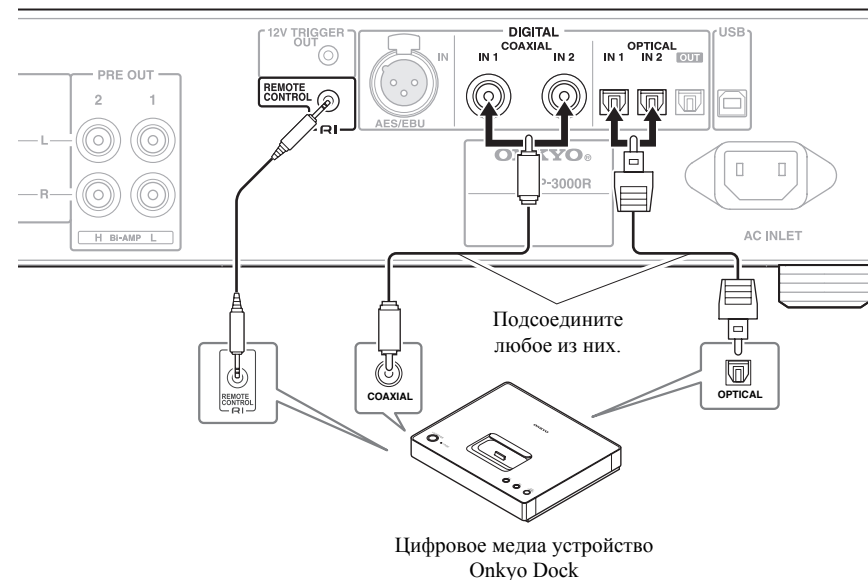

Цифровое медиа устройство Onkyo Dock

Примечание

- Вам потребуется изменить название селектора, чтобы использовать функцию **RI** (→ 33).
- Используйте только кабели **RI** для соединений **RI**. Кабели **RI** поставляются вместе с модулями Onkyo Dock.
- Подсоединяйте только модуль Onkyo к гнездам **RI**. Подсоединение компонентов других производителей может привести к неисправности.
- Вместе с цифровыми соединениями используйте только модуль Onkyo Dock.

Подключение проигрывателя грампластинок

Предварительный усилитель P-3000R

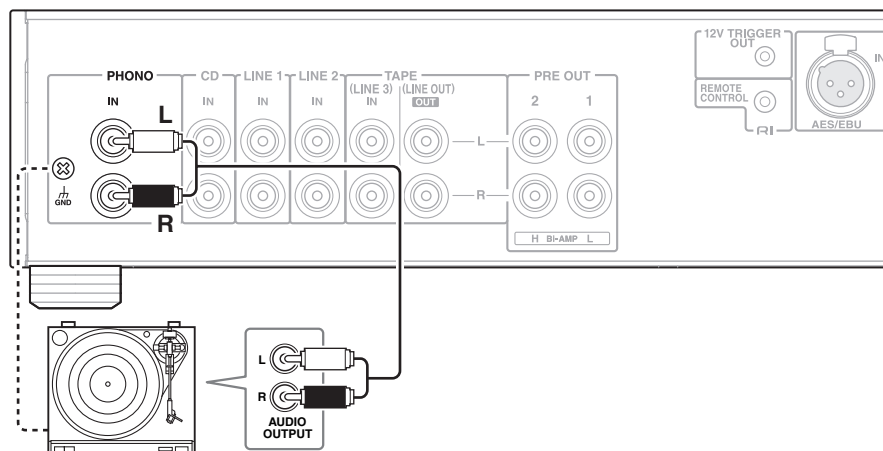

Проигрыватель грампластинок (MM) без встроенного усилителя-корректора.

Удалите закорачивающие штыри, вставленные в гнезда, перед подсоединением проигрывателя грампластинок к входам **PHONO**.

Q Совет

- Если ваш проигрыватель грампластинок (MM) имеет встроенный усилитель-корректор, вы можете подсоединить его к другим аналоговым входам, таким как **CD IN** или **LINE 1 IN**.
- Если ваш проигрыватель грампластинок имеет звукосниматель с подвижной катушкой (MC), вам потребуется покупной предварительный усилитель или MC-трансформатор для подключения к входу **PHONO IN**. Подробности см. в руководстве на ваш проигрыватель.
- Если ваш проигрыватель грампластинок имеет провод заземления, подсоедините его к винту **GND**. Некоторые проигрыватели, будучи подсоединенными проводом заземления, могут издавать слышимый фон. Если это происходит, отсоедините его.

Подключение кассетного магнитофона

Предварительный усилитель P-3000R

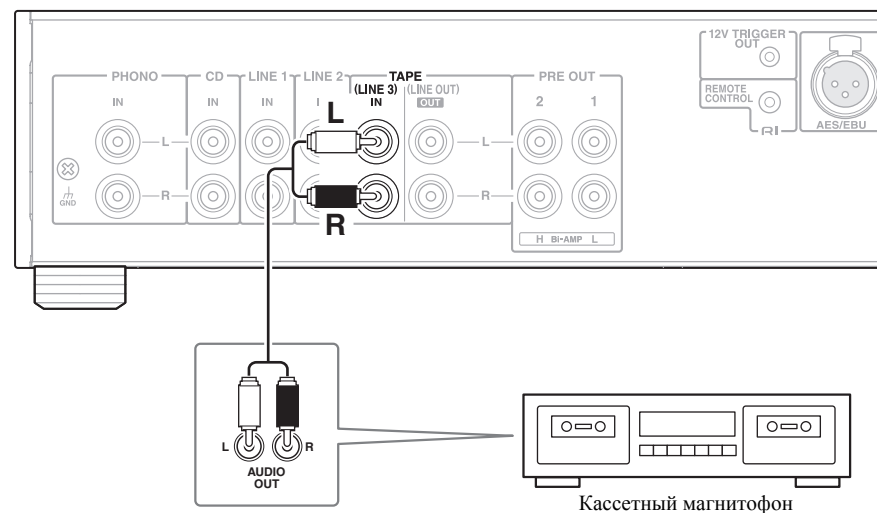

Кассетный магнитофон

Подсоединение записывающего компонента

Предварительный усилитель P-3000R

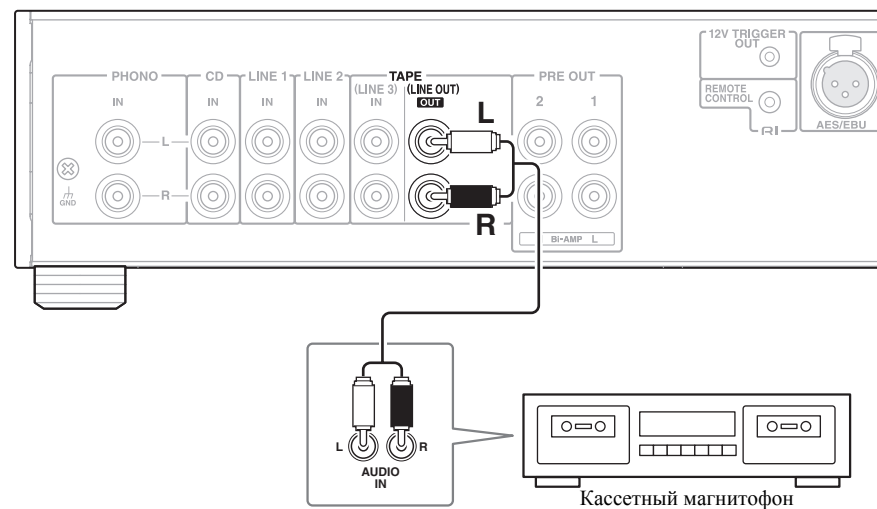

Кассетный магнитофон

Примечание

- Установите настройку **"LINEOUT"** в положение **"RECOUT"** (→ 34).
- При подсоединении записывающего устройства к **TAPE IN (LINE 3 IN)** и **TAPE OUT (LINE OUT)**, всегда изменяйте настройку **"LINEOUT"** на **"RECOUT"** (→ 34).

Предварительный усилитель P-3000R

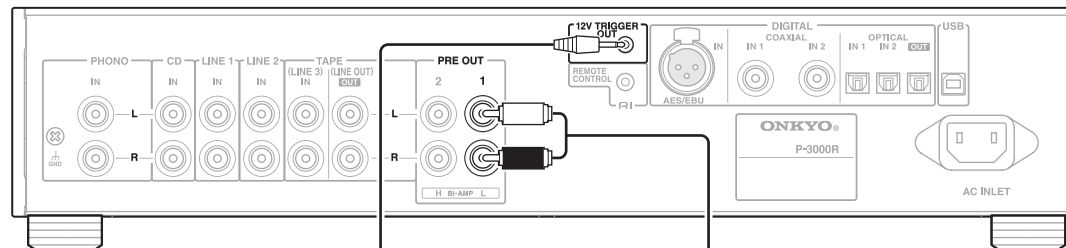

Усилитель мощности M-5000R

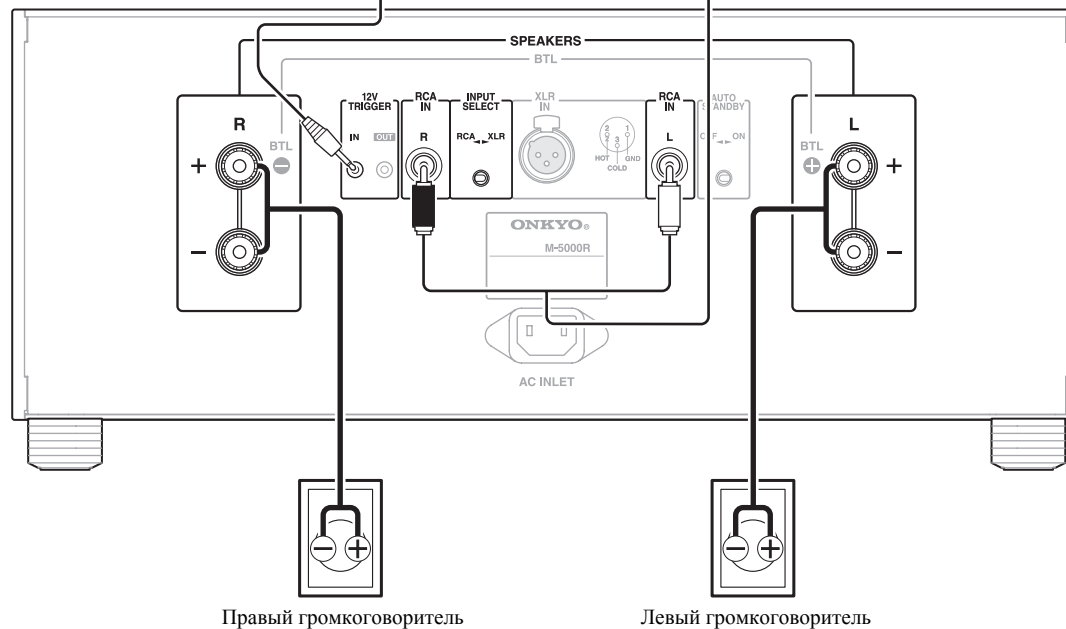

Это – пример стерефонического соединения, использующего усилитель мощности M-5000R.

Bi-amping (двухканальное соединение)

Предварительный усилитель P-3000R

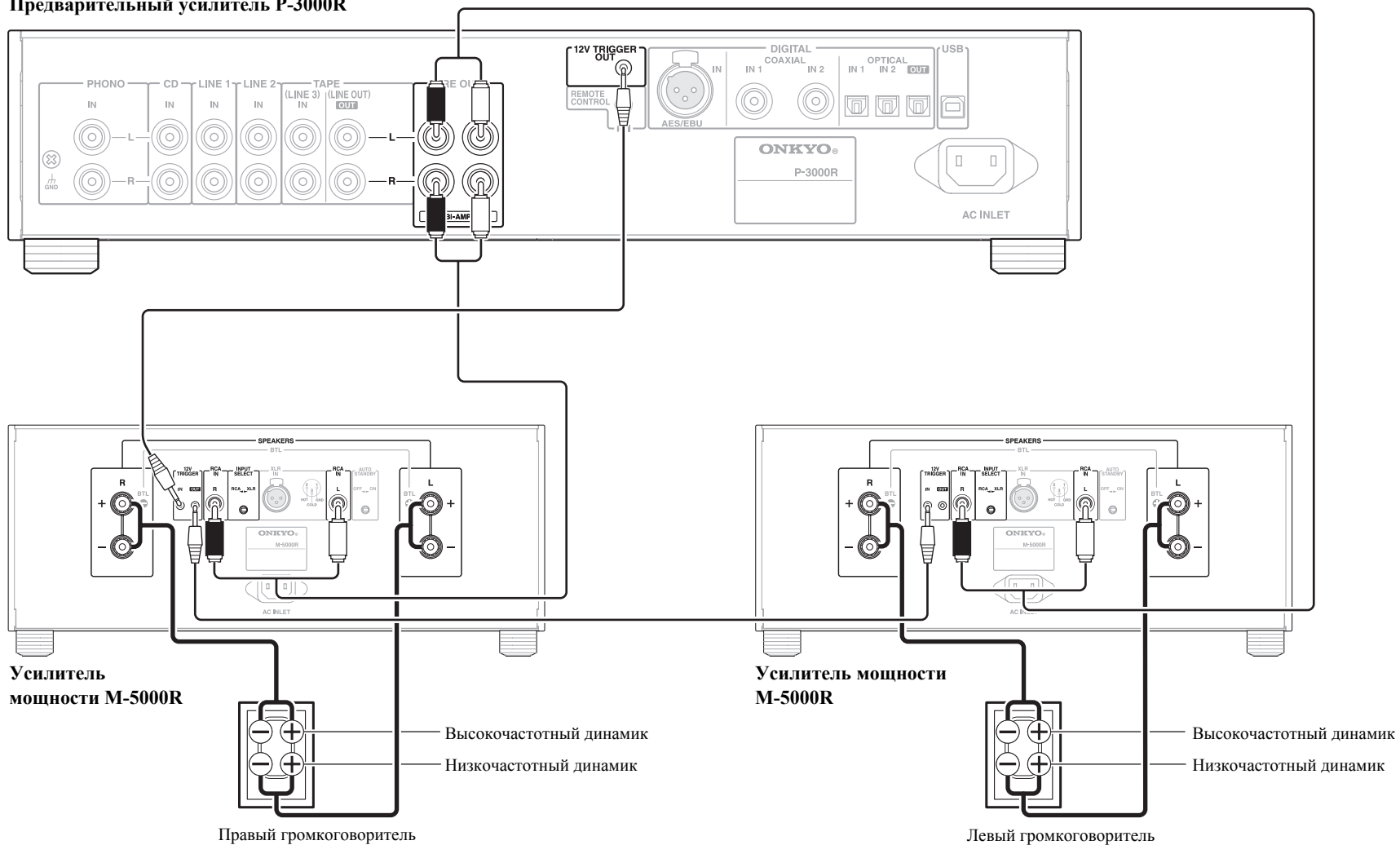

Это – пример двухканального соединения, использующего усилитель мощности M-5000R.

Важно:

- При выполнении двухканальных соединений, обязательно снимите закорачивающие пластины, которые соединяют клеммы высокочастотного (high) динамика и низкочастотного (low) динамика.
- Двухканальное включение может быть использовано только с громкоговорителями, которые поддерживают такое включение. Обратитесь к вашему руководству на громкоговорители.

Предварительный усилитель P-3000R

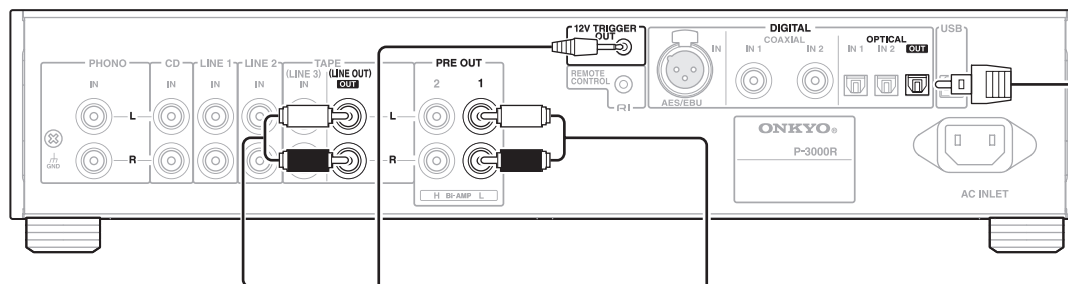

Усилитель мощности M-5000R

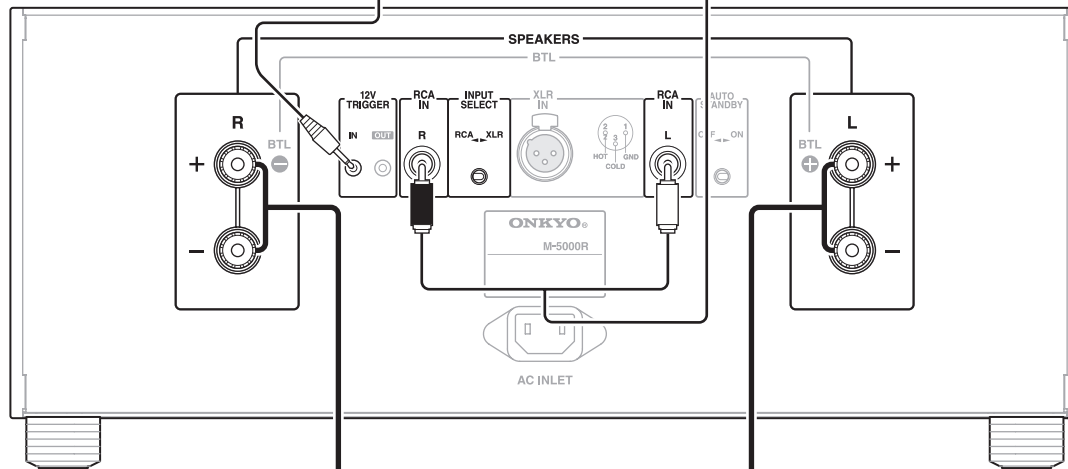

Правый громкоговоритель

Левый громкоговоритель

Подсоедините любое из них

■ Подсоединение аудио/видео ресивера

Если вы подсоединяете аналоговый звук к аудио/видео ресиверу, выход будет стерефоническим.

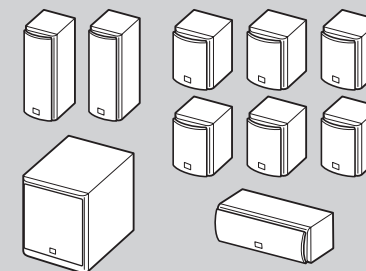
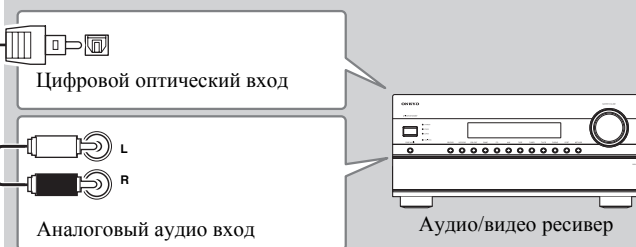

Это – пример стерефонического соединения, использующего усилитель мощности M-5000R.

Примечание

- Если вы выполняете цифровое аудио соединение между предварительным усилителем и аудио/видео ресивером, аналоговый входной сигнал не выводится через DIGITAL OUT.

Предварительный усилитель P-3000R

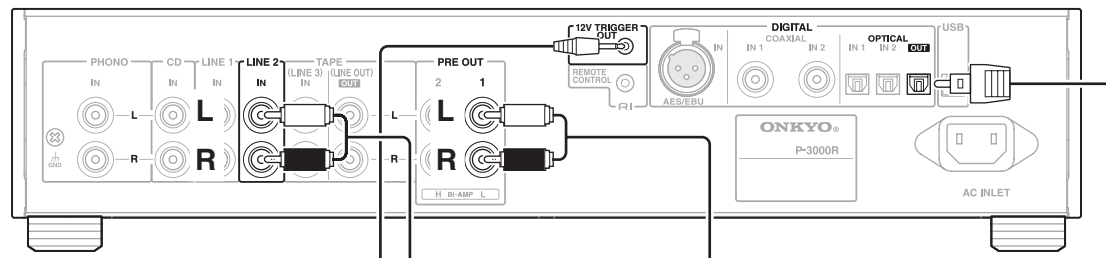

Усилитель мощности M-5000R

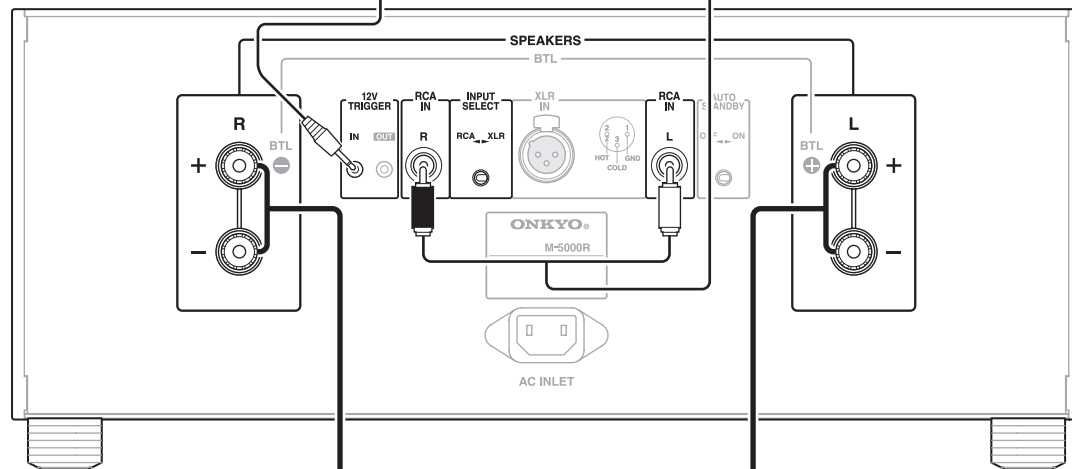

Фронтальный правый
громкоговоритель

Фронтальный левый
громкоговоритель

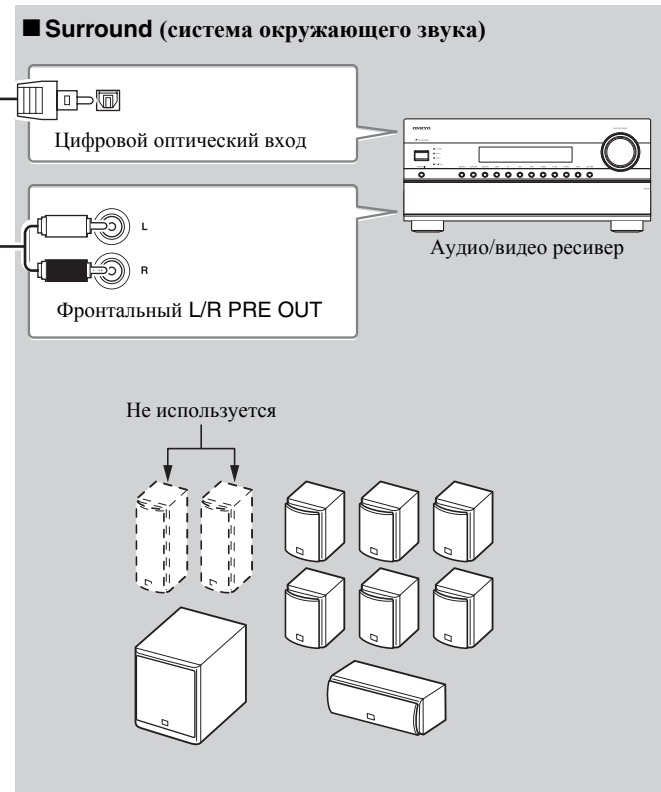

Примечание

- Чтобы регулировать громкость фронтальных громкоговорителей при помощи аудио/видео ресивера, вы должны установить настройку "L2 OUT" в положение "THROUGH" (→ 35).
- При подключении других компонентов, таких как проигрыватели компакт-дисков, в гнездо LINE 2, измените настройку "L2 OUT" на "NORMAL" (→ 35).

Это – пример соединения, использующего усилитель мощности M-5000R.

Подсоединение активных сабвуферов

■ 2.1-канальная система (2 громкоговорителя и 1 сабвуфер)

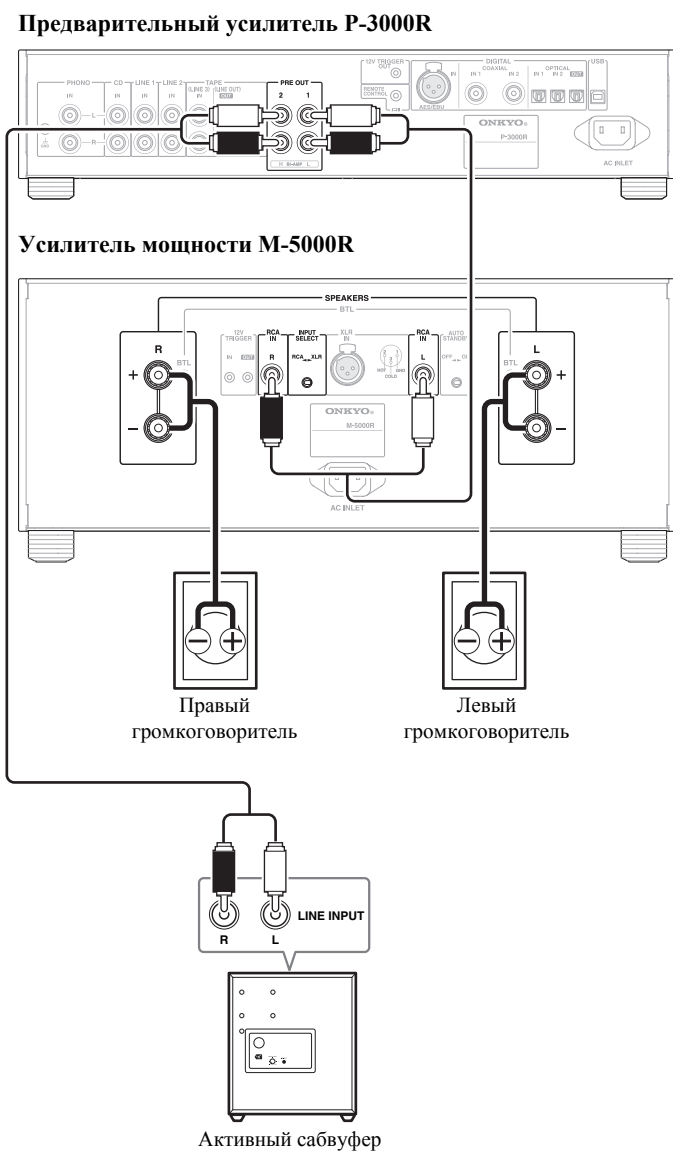

■ 2.2-канальная система (2 громкоговорителя и 2 сабвуфера)

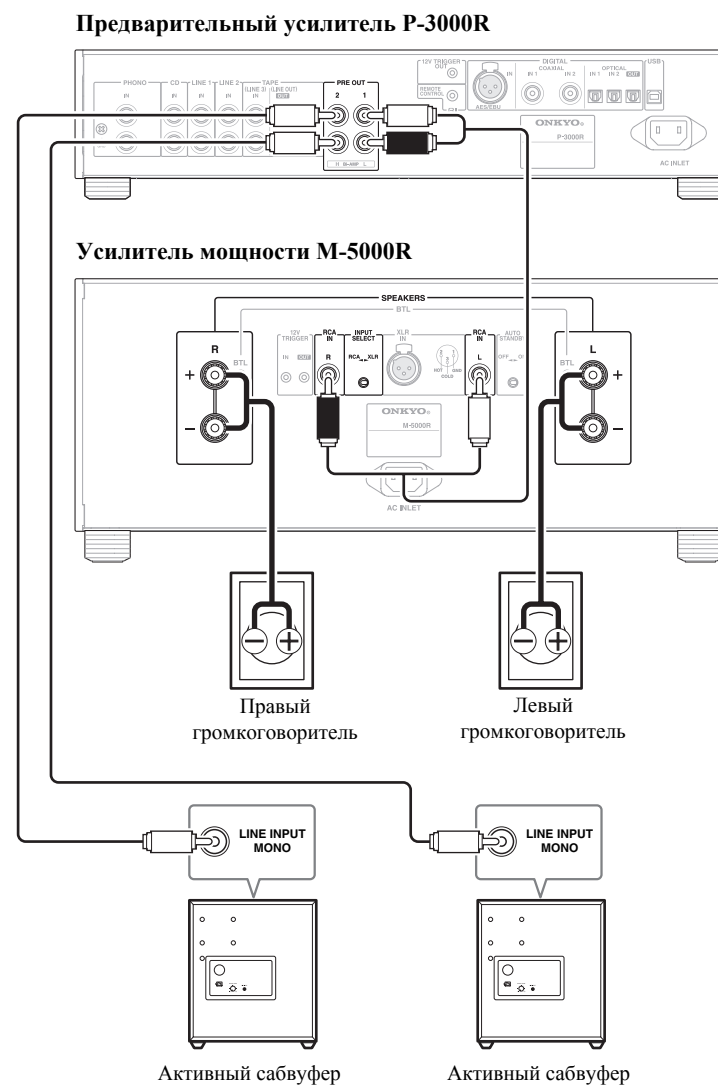

Это соединение не доступно для сабвуферов, которые оснащены только монофоническим входом. Требуется отдельный кабель для преобразования.

Основные операции

Включение/выключение предварительного усилителя

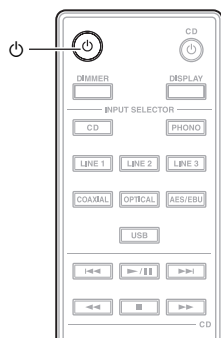
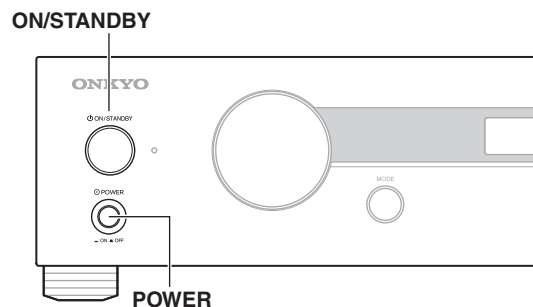

Включение предварительного усилителя

1 Нажмите кнопку **POWER** на передней панели в положение **ON** (■).

2 Нажмите кнопку **⏻** для включения.

Предварительный усилитель включается, дисплей загорается, и светодиод **STANDBY** гаснет.

Вы также можете использовать кнопку **ON/STANDBY** на предварительном усилителе..

Q Совет

- После определенного периода прогрева, температура компонентов предварительного усилителя и внутренняя температура стабилизируются, и звук будет мягче.
- Когда предварительный усилитель включен, на дисплее появится предыдущий входной источник.

📄 Примечание

- Предварительный усилитель запоминает состояние, когда питание было выключено перед этим, и возвращается в это состояние.

Выключение предварительного усилителя

1 Нажмите кнопку **⏻**, чтобы перевести предварительный усилитель в ждущий режим.

Предварительный усилитель перейдет в ждущий режим, и загорится светодиод **Standby**.

Вы также можете использовать кнопку **ON/STANDBY** на предварительном усилителе..

2 Чтобы полностью отключить предварительный усилитель установите переключатель **POWER** в положение **OFF** (■) .

📄 Примечание

- Функция автоматического перехода в ждущий режим описана в разделе «Настройка ASb» (→ 35).

Настройка громкости

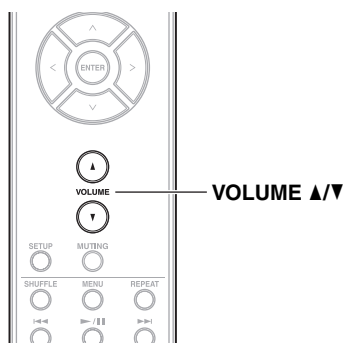

1 Используйте кнопки **VOLUME ▲/▼** для настройки громкости.

Вы также можете использовать ручку регулятора громкости на предварительном усилителе.

Выбор входного источника

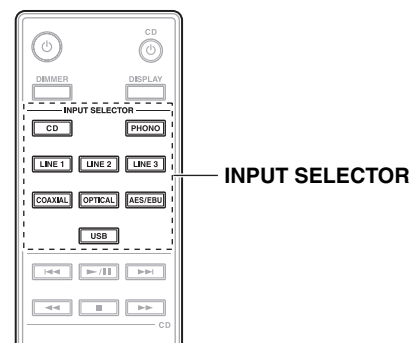

1 Используйте **INPUT SELECTOR** для выбора входного источника.

При каждом нажатии **COAXIAL** и **OPTICAL** они переключаются в последовательности **COAXIAL (COAX1 → COAX2)** и **OPTICAL (OPT1 → OPT2)**, соответственно.

Вы также можете использовать многофункциональное колесо на предварительном усилителе для последовательного переключения входных источников. Входными источниками являются "CD", "LINE 1", "LINE 2", "LINE 3", "COAX1", "COAX2", "OPT1", "OPT2", "AES/EBU", "USB"*, "PHONO".

* Вы можете выбрать вход USB, только когда подсоединен разъем USB.

Примечание

- Когда разъем USB не подсоединен, вы не можете выбрать USB, даже если вы нажимаете кнопку USB на пульте ДУ. Появляется сообщение "NO USB".

Отключение дисплея цифрового источника

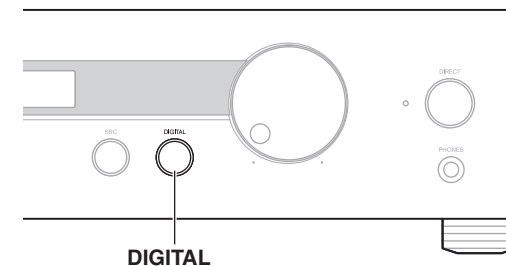

Эта настройка заставляет предварительный усилитель не отображать цифровые источники.

1 Нажмите кнопку **DIGITAL** несколько раз на предварительном усилителе.

- ▶ **ON** (по умолчанию):
Цифровые входные источники отображаются.
- ▶ **OFF**:
Цифровые входные источники не могут быть выбраны.

Настройка отображения цифрового источника будет автоматически переключена из "OFF" в "ON", если вы нажимаете селектор цифрового входа на пульте ДУ.

Примечание

- Если цифровые входные источники уже выбраны, нажатие кнопки **DIGITAL** не приведет к их выключению.

Настройка тембра и баланса

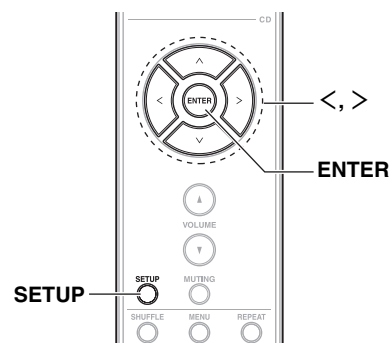

Вы можете регулировать тембр низких и высоких частот, а также баланс.

1 Нажмите кнопку **SETUP**.

2 Нажмите **</>** для выбора "BASS", "TREBLE" или "BALANCE".

3 Нажмите **ENTER**.

4 Нажмите **</>** для установки значения.

Настройка установлена.

▶ **BASS** (Низкие частоты)

▶ **TREBLE** (Высокие частоты)

Значение изменяется с шагом 2 дБ и может быть установлено от -8 дБ до +8 дБ.

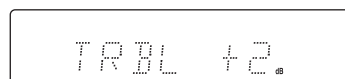
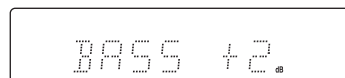

▶ **BALANCE** (Баланс)

Может быть подстроен баланс левого и правого выхода.

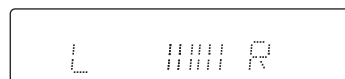

Для отмены настройки в любой момент, нажмите **SETUP**.

Вы также можете использовать кнопку **MODE** и многофункциональное колесо на предварительном усилителе. См. раздел «Использование кнопки **MODE**» для выполнения этой процедуры на предварительном усилителе (→ 29).

Примечание

- Предварительный усилитель завершит настройку, если никаких операций не происходит в течение 8 секунд.
- Регуляторы тембра отключаются, когда включена функция Direct.

Приглушение звука

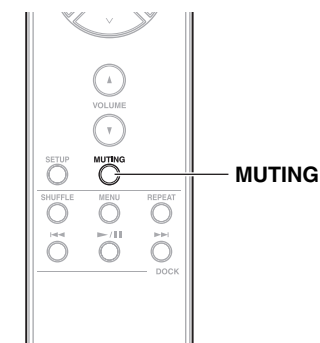

1 Нажмите кнопку **MUTING**, чтобы приглушить выход предварительного усилителя.

На дисплее загорается индикатор **MUTING**. Чтобы снять приглушение предварительного усилителя, нажмите кнопку **MUTING** еще раз.

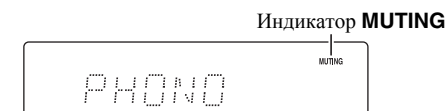

Примечание

Пока предварительный усилитель приглушен:

- Поворот регулятора громкости на предварительном усилителе или нажатие кнопки **VOLUME ▲/▼** на пульте ДУ снимет приглушение.
- Если вы отключаете предварительный усилитель, при следующем его включении приглушение будет снято.

Использование функции Direct

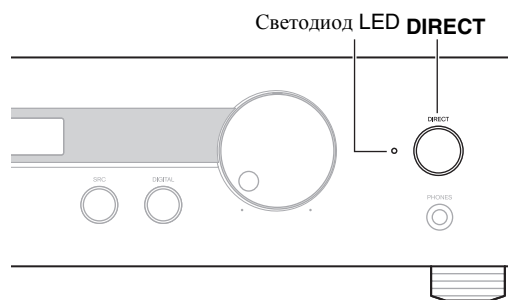

- 1 Нажмите кнопку **DIRECT** на предварительном усилителе, чтобы включить или выключить функцию Direct.

Когда функция Direct отключена, регулировки тембра могут быть использованы для подстройки звука. Когда функция Direct включена, регулировки тембра отключены, поэтому вы можете наслаждаться чистым звуком, тогда дисплей на передней панели отключается и загорается индикатор DIRECT.

Примечание

- Дисплей горит в течение 5 секунд, если вы управляете чем-то еще, кроме громкости или яркости на передней панели или пульте ДУ, когда яркость дисплея установлена в положение OFF (выключена).

Настройка яркости дисплея

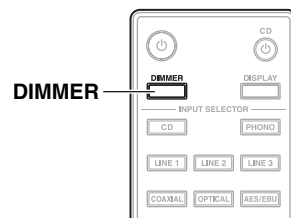
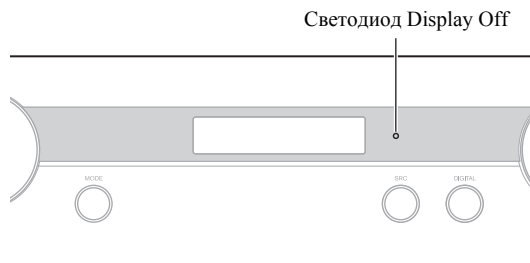

Вы можете подстраивать яркость дисплея на предварительном усилителе.

- 1 Нажмите кнопку **DIMMER** несколько раз, чтобы последовательно изменить яркость дисплея.

Normal → Dim → Off

Обычная

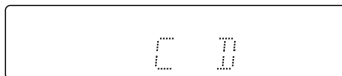

Яркость понижена



Off (выключена)

Загорается светодиод Display Off



Примечание

- Дисплей горит в течение 5 секунд, если вы управляете чем-то еще, кроме громкости на передней панели или пульте ДУ, когда яркость дисплея установлена в положение OFF (выключена).

Изменение информации для отображения

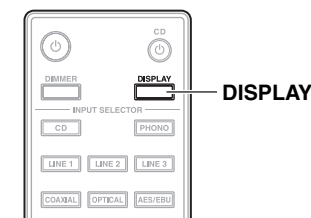

Вы можете отображать выбранный селектор или значение настройки.

- 1 Нажмите кнопку **DISPLAY** для последовательного переключения отображения.

Входящий источник звучания

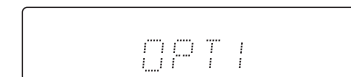

Низкие частоты

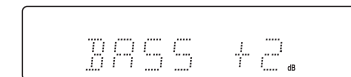

Высокие частоты

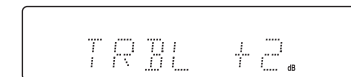

Частота выборки на входе (fs)

Индикатор fs

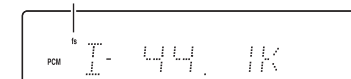

Частота выборки на выходе (fs)

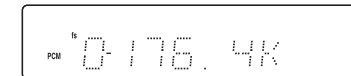

Примечание

- Частота выборки на входе и выходе отображаются только если выбран селектор DIGITAL.
- В зависимости от источника, иногда значения частоты выборки отличается от реального отображения.

Использование наушников

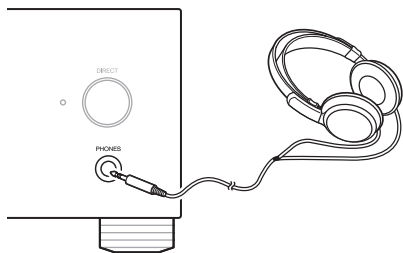

1 Подсоедините стереофонические головные телефоны при помощи стандартного (6,3 мм) штеккера в гнездо **PHONES**.

На дисплее загорится индикатор Headphone.

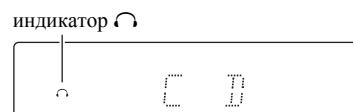

Вы можете регулировать громкость и приглушать звук при помощи **VOLUME ▲/▼**. Пока подключены головные телефоны, на выходе **PRE OUT** звук отсутствует.

Примечание

- Всегда понижайте громкость перед подсоединением ваших наушников.

Использование кнопки **MODE**

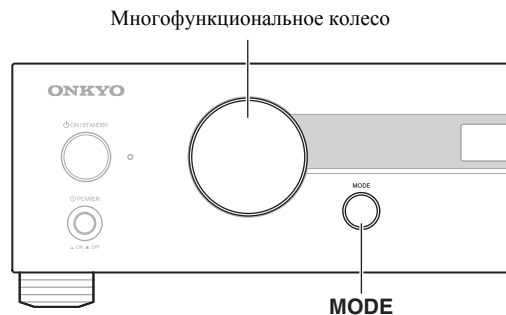

Настройками при помощи кнопки **SETUP** на пульте ДУ также можно управлять с предварительного усилителя.

1 Нажмите **MODE** для выбора пункта меню.

2 Поворачивайте многофункциональное колесо, чтобы сделать выбор.

Настройка установлена.

Примечание

- Предварительный усилитель завершит настройку, если никаких операций не происходит в течение 8 секунд.

Управление проигрывателем компакт-дисков Onkyo

Воспроизведение

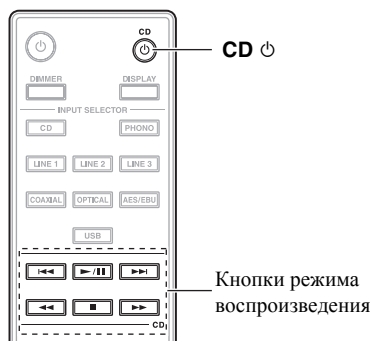

Проигрыватель компакт-дисков Onkyo, подсоединенный к предварительному усилителю, управляется с пульта ДУ усилителя.

Примечание

- В некоторых случаях управление устройствами при помощи вспомогательной клавиатуры на пульте ДУ будет невозможным из-за несовместимости подключенных устройств.

1 Нажмите кнопку **CD** , чтобы включить проигрыватель компакт-дисков Onkyo. Входной селектор CD будет выбран автоматически.

2 Нажмите кнопку **▶/||**. Запустится воспроизведение компакт-диска.

■ Чтобы выбрать песни

Нажмите **▶▶** чтобы выбрать следующую песню или **◀◀** чтобы выбрать предыдущую песню.

■ Для быстрого поиска вперед или назад

Во время воспроизведения или паузы, удерживайте нажатой кнопку **▶▶** для быстрого поиска вперед или кнопку **◀◀** для быстрого поиска назад. Для дисков MP3/WMA, быстрый поиск назад работает только в пределах текущего воспроизводимого файла MP3/WMA.

■ Чтобы приостановить воспроизведение

Во время воспроизведения, нажмите кнопку **▶/||**, чтобы сделать паузу. Чтобы возобновить воспроизведение, нажмите эту кнопку **▶/||** снова.

■ Чтобы остановить воспроизведение

Нажмите кнопку **■**, чтобы остановить воспроизведение.

Воспроизведение музыкальных файлов на персональном компьютере

Подключение персонального компьютера

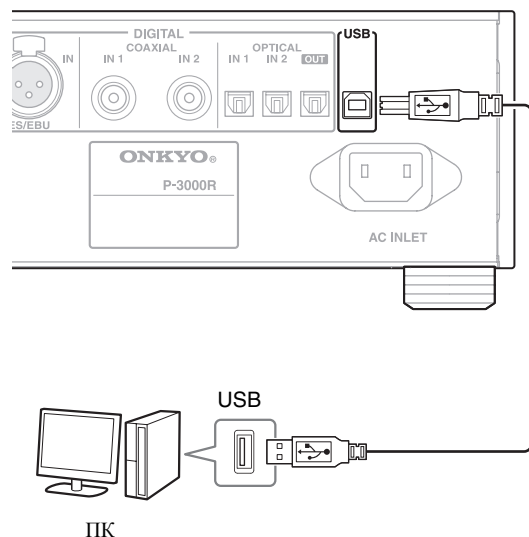

Этот раздел поясняет, как воспроизводить музыкальные файлы на персональном компьютере через предварительный усилитель.

Установка драйвера USB

Чтобы воспроизводить звуковые данные, сохраненные на вашем персональном компьютере при помощи предварительного усилителя через соединение USB, вы должны установить драйвер на ваш персональный компьютер с Интернет-сайта Onkyo.

Процедуру установки смотрите на Интернет-сайте Onkyo.

Воспроизведение музыкальных файлов на персональном компьютере

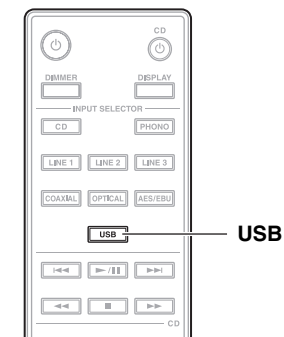

1 Нажмите USB, чтобы переключить вход на селектор USB.

Вы также можете использовать многофункциональное колесо на предварительном усилителе.

2 Воспроизведите музыкальные файлы на ПК.

Примечание

- Если вы воспроизводите несовместимые форматы файлов, тогда, в зависимости от программы воспроизведения на персональном компьютере, звук может не появиться на выходе.
- Если вы воспроизводите источник PCM, частота выборки которой составляет 44,1 кГц или ниже, 88,2 кГц или 176,4 кГц, тогда он автоматически выводится с частотой 44,1 кГц, и следовательно может отличаться от дисплея на усилителе.
- Селектор USB на дисплее вспыхивает, если вы отсоединяете кабель USB.
- Если разъем USB на вашем персональном компьютере не поддерживает высокоскоростной стандарт 2.0, звук не выводится.

Использование модуля Onkyo Dock

Воспроизведение файлов на iPod

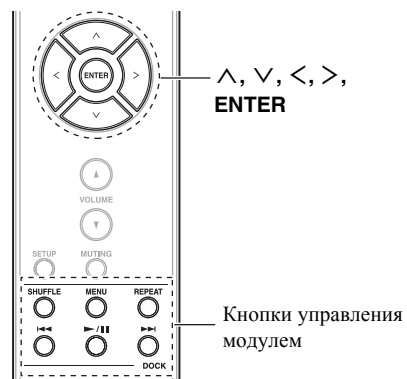

Подсоедините модуль Onkyo Dock к предварительному усилителю и воспроизведите музыкальные файлы на iPod.

Вы можете использовать пульт ДУ предварительного усилителя для управления основными функциями iPod и режимами работы, в зависимости от вашей модели и поколения iPod.

Чтобы управлять модулем Onkyo Dock при помощи пульта ДУ предварительного усилителя, вам потребуется переключить положение селектора (→ 33).

■ Чтобы запустить воспроизведение

Нажмите ►/|| или **ENTER** для запуска воспроизведения.

■ Чтобы выбрать музыкальный файл

Используйте ^/v для выбора музыкального файла.

■ Чтобы выбрать песни

Нажмите ►► чтобы выбрать следующую песню или ◀◀ чтобы выбрать предыдущую песню.

■ Чтобы приостановить воспроизведение

Во время воспроизведения, нажмите кнопку ►/||, чтобы сделать паузу. Чтобы возобновить воспроизведение, нажмите эту кнопку ►/|| снова.

■ Чтобы использовать меню

Нажмите **MENU**, чтобы открыть меню iPod или возвратиться в предыдущее меню.

■ Чтобы переключить режим повторения

Нажмите **REPEAT**.
Запускается повторение воспроизведения.
Чтобы отменить повторение воспроизведения, нажмите кнопку **REPEAT** несколько раз.

■ Чтобы переключить режим воспроизведения в произвольном порядке

Нажмите **SHUFFLE**.
Запускается воспроизведение в произвольном порядке.
Чтобы отменить воспроизведение в произвольном порядке, нажмите кнопку **SHUFFLE**.

Модуль Onkyo Dock

Модуль приобретается отдельно. Вместе с цифровыми соединениями используйте только модуль Onkyo Dock. Последнюю информацию о компонентах Onkyo Dock смотрите на Интернет-странице Onkyo по адресу: <http://www.onkyo.com>

Перед использованием компонентов Onkyo Dock, обновите ваш iPod при помощи самого последнего программного обеспечения, доступного на Интернет-странице Apple.

Список поддерживаемых моделей iPod находится в инструкции по эксплуатации модуля Onkyo Dock.

■ Функции системы

Автоматическое включение питания

Когда вы запускаете воспроизведение на модуле Onkyo Dock, а предварительный усилитель находится в ждущем режиме, он автоматически включится и выберет модуль Onkyo Dock в качестве входного источника.

Direct Change (автовывбор источника)

Когда воспроизведение запускают на модуле Onkyo Dock, предварительный усилитель автоматически выбирает модуль Onkyo Dock в качестве входного источника.

Дистанционное управление

Вы можете использовать пульт ДУ предварительного усилителя для управления модулем Onkyo Dock, направляя пульт ДУ на датчик дистанционного управления предварительного усилителя.

Q Совет

- Если вы используете ваш iPod вместе с другими принадлежностями, воспроизведения iPod может не работать.
- Используйте регулятор громкости предварительного усилителя для подстройки громкости воспроизведения.
- Пока ваш iPod вставлен в модуль Onkyo Dock, его регулятор громкости не работает.

📄 Примечание

- Когда функция ASb выключает питание, питание модуля Onkyo Dock, подсоединенного посредством RI, автоматически отключается (→ 35).

Apple и iPod являются торговыми марками Apple, Inc., зарегистрированными в США и других странах.

Пользовательская настройка

Изменение названия селектора

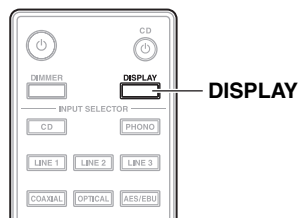

Вы можете переключить название селектора на **DC/DIG**, чтобы запустить в качестве селектора DOCK.

1 Выберите цифровой входной источник

(**COAX1, COAX2, OPT1, OPT2**), чтобы изменить название селектора.

2 Удерживайте кнопку DISPLAY 3 секунды.

На дисплее отобразится "DC/DIG".

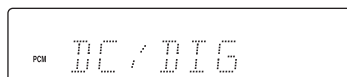

■ Чтобы отменить назначение

Удерживайте кнопку **DISPLAY** 3 секунды снова.

📄 Примечание

- Название DOCK может быть выбрано для цифрового входного источника (COAX1, COAX2, OPT1, OPT2) входного селектора, но не одновременно.

Выбор преобразования частоты выборки

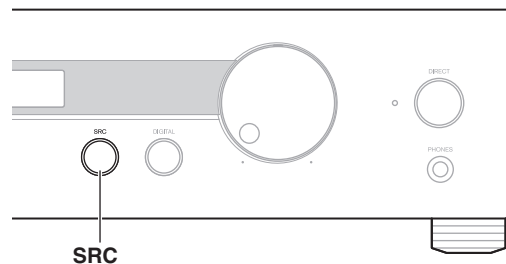

Вы можете преобразовывать частоту выборки входного цифрового сигнала.

1 Нажмите кнопку SRC несколько раз на предварительном усилителе.

- ▶ **BYPASS** (по умолчанию):
Выводится первоначальная частота выборки.
- ▶ **FS x2**:
Выводится удвоенная частота выборки.
- ▶ **FS x4**:
Выводится учетверенная частота выборки.

📄 Примечание

- Если частота выборки превышает 192/176,4 кГц, преобразование не применяется.
- Чтобы подтвердить текущее значение настройки, см. раздел «Изменение отображаемой информации» (→ 28).
- Цифровые входные сигналы проходят и выходят из этого предварительного усилителя без изменения.
- Вход USB не поддерживает режим преобразования FS x4 (→ 31).

Настройка уровня при двухканальном усилении

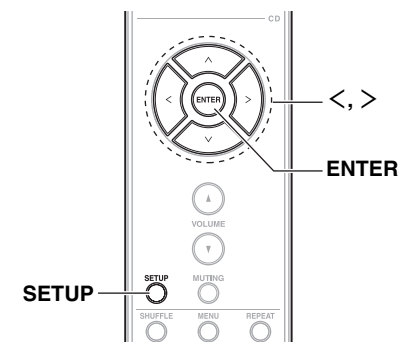

Сдвиг уровня громкости привязанного к основной громкости.

1 Нажмите кнопку SETUP.

2 Нажмите </>, для выбора "BIAMP".

3 Нажмите ENTER.

4 Нажмите </> для подстройки уровня двухканального усиления.

Может быть подстроен баланс выхода низкочастотного и высокочастотного каналов.

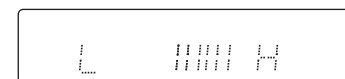

Настройка установлена.

Вы также можете использовать кнопку **MODE** и многофункциональное колесо на предварительном усилителе. См. раздел «Использование кнопки MODE» для выполнения этой процедуры на предварительном усилителе (→ 29).

📄 Примечание

- Предварительный усилитель завершит настройку, если никаких операций не происходит в течение 8 секунд.

Настройка уровня наушников

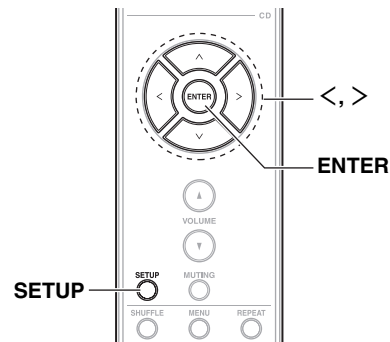

Вы можете установить громкость, когда используете головные телефоны.

- 1 Нажмите кнопку **SETUP**.
- 2 Нажмите **</>** для выбора “HPLEVEL”.
- 3 Нажмите **ENTER**.
- 4 Нажмите **</>** для подстройки уровня громкости. Настройка установлена.

Вы также можете использовать кнопку **MODE** и многофункциональное колесо на предварительном усилителе. См. раздел «Использование кнопки **MODE**» для выполнения этой процедуры на предварительном усилителе (→ 29).

Примечание

- При использовании наушников, настройка баланса не будет работать.
- Предварительный усилитель завершит настройку, если никаких операций не происходит в течение 8 секунд.

Выбор аналогового звукового выхода

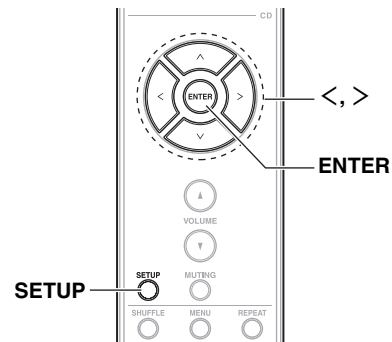

Гнездо **TAPE OUT (LINE OUT)** может предоставлять аудио выход путем подключения кассетного магнитофона к предварительному усилителю.

- 1 Нажмите кнопку **SETUP**.
- 2 Нажмите **</>** для выбора “LINEOUT”.
- 3 Нажмите **ENTER**.
- 4 Нажмите **</>** для переключения между “LINEOUT” и “RECOUT”.

▶ **LINEOUT (LINE 3)** - линейный выход
Выводит любой сигнал от входного селектора.

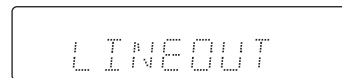

▶ **RECOUT (TAPE)**
Названием селектора становится TAPE. Сигналы, которые вводятся от входа LINE 3 IN, не будут выведены через выход LINE OUT.

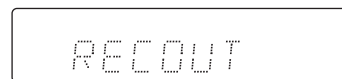

- 5 Нажмите **ENTER**.
На дисплее появляется сообщение “FINISH”.

Вы также можете использовать кнопку **MODE** и многофункциональное колесо на предварительном усилителе.

См. раздел «Использование кнопки **MODE**» для выполнения этой процедуры на предварительном усилителе (→ 29).

Совет

Пример использования **RECOUT**:

- Выполните запись, подключив к P-3000R проигрыватель грампластинок (гнездо **PHONO IN**) и кассетный магнитофон к **LINE 3 (IN/OUT)**.

Примечание

- Предварительный усилитель отменит настройку, если никаких операций не происходит в течение 8 секунд.
- При подсоединении компонента, такого как кассетный магнитофон, измените настройку “LINEOUT” на “RECOUT”, чтобы избежать вибрации.

Настройка ASb (автоматический ждущий режим)

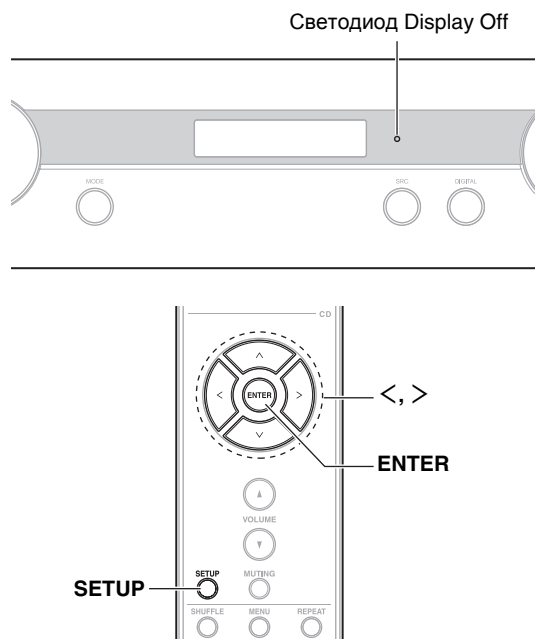

Когда включен ASb, предварительный усилитель автоматически перейдет в ждущий режим, если не происходит никаких операций в течении 30 минут и на входе отсутствует звуковой сигнал.

- 1 Нажмите кнопку **SETUP**.
- 2 Нажмите **</>** для выбора “ASb”.
- 3 Нажмите **ENTER**.
- 4 Нажмите **</>** для переключения между “ASb ON” и “ASb OFF”.
 - ▶ **ASb ON:**
Функция ASb включена.
 - ▶ **ASb OFF:**
Функция ASb выключена.

Настройка по умолчанию: **ASb ON** (европейские модели), **ASb OFF** (модели для Северной Америки)

5 Нажмите **ENTER**.

На дисплее появляется сообщение "FINISH".

Вы также можете использовать кнопку **MODE** и многофункциональное колесо на предварительном усилителе. См. раздел «Использование кнопки MODE» для выполнения этой процедуры (→ 29).

Когда была активирована функция ASb, предварительный усилитель не включится автоматически, даже если он принимает сигнал. Чтобы включить предварительный усилитель, нажмите **ON/STANDBY** вручную.

Примечание

- Когда установка ASb начинает работать, питание модуля Onkyo Dock, подсоединенного посредством RI, автоматически отключается (→ 32).
- Предварительный усилитель отменит настройку, если никаких операций не происходит в течение 8 секунд.
- Перед входом в ждущий режим при помощи функции ASb, светодиод Display Off вспыхивает 30 секунд перед тем, как запускается функция ASb.

Выход LINE 2 с фиксированной громкостью

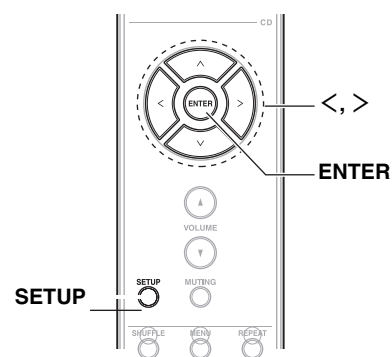

Переключите L2 OUT, чтобы активировать настройку громкости от другого компонента, подсоединенного к предварительному усилителю.

1 Нажмите **SETUP**.

2 Нажмите **</>** для выбора “L2 OUT”.

3 Нажмите **ENTER**.

4 Нажмите **</>** для переключения между “NORMAL” и “THROUGH”.

▶ **NORMAL:**

Вы можете подстраивать громкость PRE OUT при помощи регулятора громкости предварительного усилителя, когда сигнал, который приходит от входа **LINE 2 IN**, выходит через выход **PRE OUT**.

▶ **THROUGH:**

Выход **PRE OUT** предварительного усилителя имеет фиксированный уровень.

5 Нажмите **ENTER**.

На дисплее появляется сообщение "FINISH".

Вы также можете использовать кнопку **MODE** и многофункциональное колесо на предварительном усилителе. См. раздел «Использование кнопки MODE» для выполнения этой процедуры на предварительном усилителе (→ 29).

Примечание

- Предварительный усилитель отменит настройку, если никаких операций не происходит в течение 8 секунд.
- Чтобы проверить соединение, в котором эта настройка активирована, см. раздел «Использование стереофонических громкоговорителей в качестве фронтальных громкоговорителей для вашей системы окружающего звука» (→ 23).
- При подключении других компонентов, таких как проигрыватели компакт-дисков, в гнездо **LINE 2**, измените настройку "L2 OUT" на "NORMAL".

Возможные неисправности

Если у вас возникла любая проблема с предварительным усилителем, поищите решение в данном разделе.

■ Как сделать сброс к заводским настройкам по умолчанию?

1. Поверните регулятор громкости в минимальное положение! Удерживая нажатой кнопку **“MODE“**, нажмите **“ON/STANDBY“** на предварительном усилителе.
2. На дисплее появляется **“CLEAR“**, затем предварительный усилитель автоматически перейдет в ждущий режим.
Не управляйте предварительным усилителем, пока отображается сообщение **“CLEAR“**.

Переустановка предварительного усилителя удалит ваши пользовательские настройки.

Питание

Не могу включить предварительный усилитель.

- Убедитесь, что сетевой шнур вставлен должным образом в стенную розетку переменного тока (→ 16).
- Отсоедините сетевой шнур от стенной розетки переменного тока, подождите 5 секунд или более, затем вставьте сетевой шнур снова.

Предварительный усилитель неожиданно отключается.

- Когда настройка ASb начинает работать, предварительный усилитель автоматически перейдет в ждущий режим (→ 35).

Звук

Отсутствует звук

- Убедитесь, что ручка управления громкостью предварительного усилителя не установлена на минимум (→ 26).
- Убедитесь, что выбран правильный входной источник (→ 26).
- Убедитесь, что предварительный усилитель не приглушен (→ 27).
- Убедитесь, что все громкоговорители подсоединены правильно (→ 15).
- Проверьте все соединения и исправьте, при необходимости (→ 15).
- Пока подключены головные телефоны, на выходе **PRE OUT** отсутствует звук (→ 29).
- Предварительный усилитель не поддерживает никаких цифровых форматов, кроме PCM. Подача на вход цифрового формата, отличного от PCM, выдаст громкий шум.
- Если разъем USB на вашем персональном компьютере не поддерживает высокоскоростной стандарт 2.0, тогда звук не выводится.
- Убедитесь, что переключатель POWER установлен в положение ON.

Плохое качество звука.

- Убедитесь, что все штекеры звуковых соединений вставлены до конца (→ 15).
- На качество звучания могут влиять сильные магнитные поля, такие как от телевизора. Попробуйте удалить подобные устройства от предварительного усилителя.
- Если у вас есть устройства, которые излучают сильные радиоволны вблизи предварительного усилителя, например, сотовый телефон, который используется для выполнения звонка, предварительный усилитель может выдавать шум.

На выходе для наушников

отсутствует или прерывается звук.

- Возможно, грязные контакты. Очистите штекер наушников. Информацию по очистке смотрите в инструкции по эксплуатации ваших наушников. Кроме того, убедитесь, что кабель наушников не разорван или не поврежден.

Звуковые характеристики

- Наилучшие звуковые характеристики достигаются примерно через 10-30 минут после включения и прогрева предварительного усилителя.
- Использование стяжек для звуковых кабелей с кабелями громкоговорителей может ухудшить качество звучания. Поэтому не делайте этого.

Не работает настройка громкости входа LINE 2

- Уменьшите громкость подсоединенного аудио/видео ресивера и снимите настройку **“THROUGH“** для выхода **“L2 OUT“** предварительного усилителя (→ 35).

Воспроизведение с ПК

Не могу воспроизводить музыкальные файлы на персональном компьютере.

- Убедитесь, что кабель USB вставлен должным образом (→ 15).
- Убедитесь, что драйвер USB установлен успешно (→ 31).

Не могу отобразить частоту выборки правильно.

- Если вы воспроизводите источник PCM, частота выборки которой составляет 44,1 кГц или ниже, 88,2 кГц или 176,4 кГц, тогда он автоматически выводится с частотой 44,1 кГц, и следовательно может отличаться от дисплея на усилителе.
- Убедитесь, что форматы файлов и сигналы поддерживаются.

На дисплее мигает селектор USB.

- Кабель USB отсоединен. Чтобы остановить мигание дисплея, выключите/включите питание или вставьте кабель USB еще раз.

Модуль Onkyo Dock

Отсутствует звук

- Убедитесь, что модуль Onkyo Dock подсоединен к предварительному усилителю должным образом.
- Убедитесь, что не воспроизводится видео.
- Перезагрузите iPod.

Другие

- Когда установка ASb выключает систему, питание модуля Onkyo Dock, подсоединенного посредством RI, отключается автоматически (→ 35).

Не могу управлять должным образом при помощи пульта ДУ.

- Убедитесь, что кабель **RI** подсоединен к предварительному усилителю правильно. Вам потребуется изменить название селектора, чтобы использовать функцию **RI** (→ 33).

Внешние компоненты

Отсутствует звук от подсоединенного устройства.

- Проверьте входной источник (→ 26).
- Убедитесь, что аналоговый аудио кабель подсоединен правильно (→ 15).

Искажен звук от проигрывателя грампластинок.

- Если ваш проигрыватель грампластинок (MM) имеет встроенный усилитель-корректор, подсоедините его к другим аналоговым входам, таким как **CD IN** или **LINE 1 IN**.
- Если ваш проигрыватель грампластинок (MM) не имеет встроенного усилителя-корректора, подсоедините проигрыватель к входу **PHONO IN** (→ 19).
- Убедитесь, что подсоединен провод заземления. В противном случае, он может издавать слышимый фон или помеху.

Пульт дистанционного управления (ДУ)

Не работает должным образом пульт ДУ.

- Убедитесь, что батареи были установлены в правильной полярности (+/-) (→ 10).
- Замените обе батареи на новые. (Не смешивайте различные типы батарей или новые батареи со старыми.)
- Пульт ДУ находится слишком далеко от предварительного усилителя, либо существует препятствие между ними (→ 10).
- Датчик дистанционного управления предварительного усилителя подвергается яркому освещению (солнечному или от люминесцентной лампы инверторного типа).
- Предварительный усилитель расположен за дверцами цветного стекла в стойке или шкафу.

Компания Onkyo не отвечает за ущерб (такой, как стоимость проката CD) в результате неудачных записей, обусловленных неисправностью устройства. Перед тем, как вы записываете важную информацию, убедитесь, что материал будет записан правильно.

Предварительный усилитель содержит микрокомпьютер для обработки сигнала и управления функциями. В очень редких случаях, сильные помехи от внешнего источника или статическое электричество могут вызвать его зависание. Если это маловероятное событие случается, отсоедините сетевой шнур от настенной розетки, подождите не менее 5 секунд и затем вставьте штекер снова.

Перед отсоединением сетевого шнура из настенной розетки, переведите предварительный усилитель в ждущий режим.

Технические характеристики

P-3000R

Общие гармонические искажения	0.005 % (20 Hz - 20 kHz, паспортный выход)
Входная чувствительность и импеданс (однофазный вход)	200 mV/47 kΩ (LINE) 2.7 mV/47 kΩ (PHONO MM)
Паспортный выходной уровень на разъеме RCA и импеданс	1 V/330 Ω (PRE OUT)
Максимальный выходной уровень RCA и импеданс	5.0 V/ 330 Ω (PRE OUT)
Перегрузка входа Phono	80 mV (MM 1 kHz 0.5 %)
Диапазон частот	5 Hz-100 kHz/+0, -3 dB (LINE)
Параметры регулировки тембра	±8 dB, 50 Hz (BASS) ±8 dB, 20 kHz (TREBLE)
Отношение сигнал/шум	110 dB (Direct, IHF-A) 80 dB (PHONO, IHF-A)
Источник питания	(Североамериканская модель) 120 В, 60 Гц (Европейская) переменный ток 230 В, 50 Гц
Потребляемая мощность	(для Северной Америки) 26 Вт (Европейская модель) 29 Вт
Потребляемая мощность в ждущем режиме	(для Северной Америки) 0,2 Вт (Европейская модель) 0,3 Вт
Габаритные размеры (Ш×В×Г)	435 Ш × 99 В × 333.1 Г мм
Вес	11.0 кг

■ Звуковые входы

Цифровые входы	Оптический: 2 Коаксиальный: 2, 2 канала PCM Частота выборки цифрового входа: 32 kHz/44.1 kHz/48 kHz/88.2 kHz/96 kHz (оптический) 32 kHz/44.1 kHz/48 kHz/88.2 kHz/96 kHz/ 176.4 kHz/192 kHz (коаксиальный, AES/EBU) 44.1 kHz/48 kHz/96 kHz/192 kHz (USB)
Аналоговые стереофонические входы	PHONO, CD, LINE 1, LINE 2, TAPE (LINE 3)
Балансные входы	AES/EBU (DIGITAL)

■ Звуковые выходы

Цифровые выходы	Оптический: 1 Частота выборки цифрового выхода: 32 kHz/44.1 kHz/48 kHz/88.2 kHz/96 kHz (оптический)
Аналоговые стереофонические выходы	TAPE (LINE)
Выходы предварительного усилителя	2
Головные телефоны	1 (6.3 φ)

■ Другие

Запускающий выход 12 В (Trigger)	1
RI	1
Интерфейс персонального компьютера	USB

■ Системные требования

USB	1
Операционная система	Windows® 7 (32 бита/64 бита)/Windows Vista® (32/64 бита)/Windows® XP (32/64 бита) SP3 или более поздняя
Процессор	Intel® Pentium® 4, 1,6 ГГц или выше
ОЗУ	512 МБ или более
Жесткий диск	60 МБ или более
Поддерживаемые модели	Совместимый с PC/AT, оборудованный портом USB, совместимым со стандартом USB 2.0 HS (рекомендуется контроллер хоста Intel® USB)

Параметры и функциональные возможности изменяются без уведомления.

Windows и логотип Windows являются торговыми марками группы компаний Microsoft.

Памятка

ONKYO®

ONKYO SOUND & VISION CORPORATION

2-1, Nisshin-cho, Neyagawa-shi, OSAKA 572-8540, JAPAN

Tel: 072-831-8023 Fax: 072-831-8163

<http://www.onkyo.com/>

ONKYO U.S.A. CORPORATION

18 Park Way, Upper Saddle River, N.J. 07458, U.S.A.

Tel: 800-229-1687, 201-785-2600 Fax: 201-785-2650

<http://www.us.onkyo.com/>

ONKYO EUROPE ELECTRONICS GmbH

Liegnitzerstrasse 6, 82194 Groebenzell, GERMANY

Tel: +49-8142-4401-0 Fax: +49-8142-4401-555

<http://www.eu.onkyo.com/>

ONKYO EUROPE ELECTRONICS GmbH (UK BRANCH)

The Coach House 81A High Street, Marlow, Buckinghamshire, SL7 1AB, UK

Tel: +44-(0)1628-473-350 Fax: +44-(0)1628-401-700

ONKYO CHINA LIMITED

Unit 1 & 12, 9/F, Ever Gain Plaza Tower 1, 88, Container Port Road, Kwai Chung,

N.T., Hong Kong. Tel: 852-2429-3118 Fax: 852-2428-9039

<http://www.ch.onkyo.com/>

ONKYO CHINA PRC

1301, 555 Tower, No.555 West NanJin Road, Jin an, Shanghai,

China 200041, Tel: 86-21-52131366 Fax: 86-21-52130396

SN 29400534A

(C) Copyright 2011 ONKYO SOUND & VISION CORPORATION Япония. Все права защищены.

Y1102-2



* 2 9 4 0 0 5 3 4 A *