

# SPARK WIRELESS®

Manuel d'utilisation / User Manual / Gebrauchsanleitung / Manuale d'uso /  
Manual de uso / Manual de utilização / Handleiding / Руководство по эксплуатации /  
使用手册 / 사용 설명서 / 取扱説明書 / دليل المستخدم

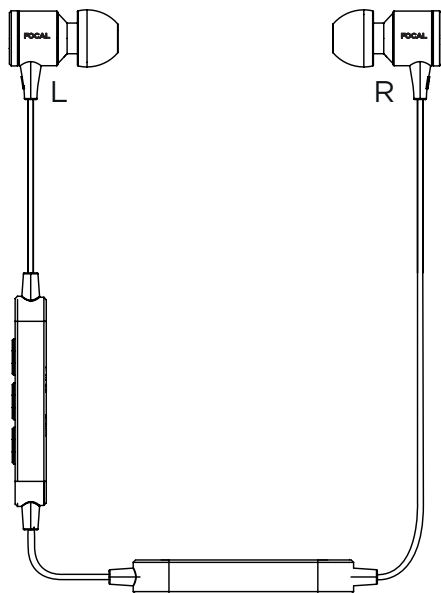

Français : page 5  
English: page 8  
Deutsch : seite 11  
Español : página 14  
Italiano : pagina 17  
Português : página 20  
Nederland : pagina 23  
Русский : страница 26  
中文頁 : 第29頁  
한국의 : 32 페이지  
日本の : 35ページ  
العربية : صفحة 38

# SPARK WIRELESS

## Caractéristiques / Specifications

2

Type	In-ear headphones <i>Intra-auriculaire</i> Bluetooth® wireless <i>technology</i>
Bluetooth® wireless technology	4.1
Frequency band / <i>Bande de fréquence</i>	2402MHz to 2480MHz
Maximum emission power / <i>Puissance maximale d'émission</i>	4.82 dBm / 3.043mW
Range / <i>Distance</i>	>15m
Battery / <i>Batterie</i>	up to 8h / <i>Jusqu'à 8h</i>
Impedance / <i>Impédance</i>	16Ω
Sensitivity / <i>Sensibilité</i> (SPL 1mW 1kHz)	103dB
THD 1mW (50 Hz : 10kHz)	<0.3%
Frequency response <i>Réponse en fréquence</i>	20Hz - 20KHz
Driver / <i>Capsule</i>	Electrodynamic (O <sup>3</sup> /B <sup>1</sup> ), Mylar / <i>Électrodynamique</i> 9,5 mm, Mylar
Microphone	Omnidirectional / <i>Omnidirectionnel</i>
Net weight / <i>Poids</i>	14g (0,04lbs)

# SPARK WIRELESS

## Quick Start

---

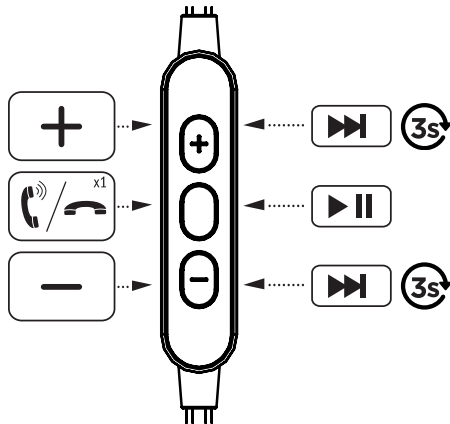
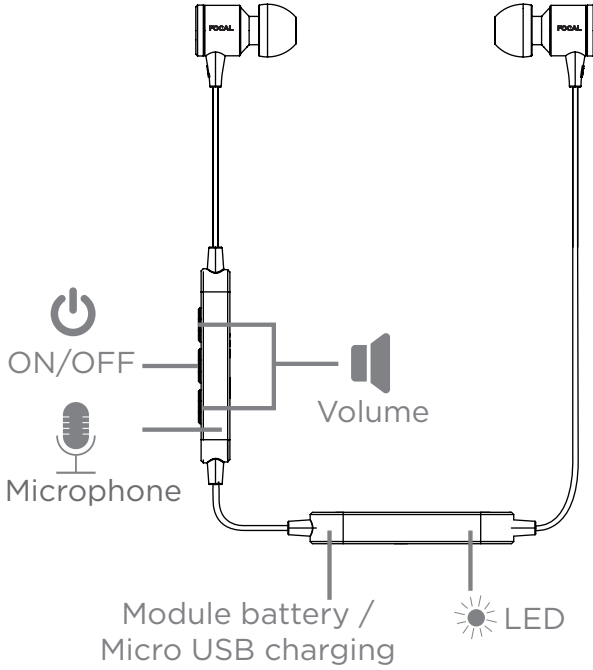

# SPARK WIRELESS

## Quick Start

2

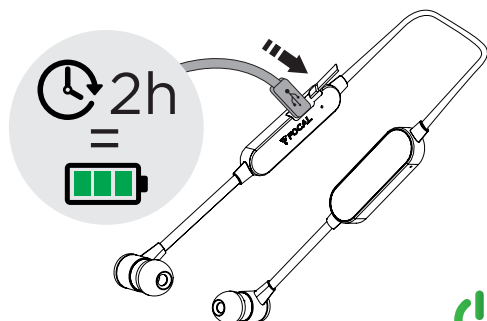

**ON/OFF**

**PUSH 4s**

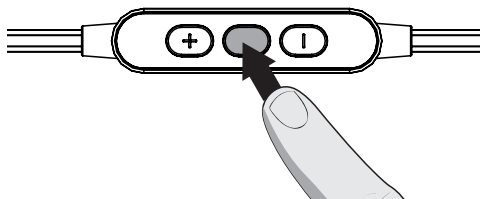

 **Bluetooth®**

1.

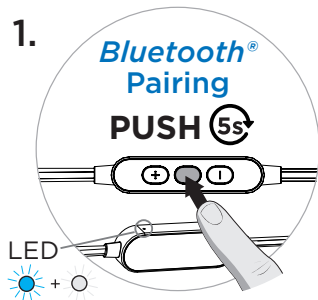

2.



3.



# SPARK WIRELESS

## Caractéristiques / Specifications

Français

Enregistrez votre produit en ligne sur [www.focal.com/garantie](http://www.focal.com/garantie) et obtenez votre certificat de garantie.

### Contenu du packaging

- 1 intra-auriculaire Spark (Silver)
- 3 paires d'embouts silicone (tailles S/M/L)
- 1 câble USB
- 1 clip de fixation de la batterie pour les activités sportives
- 1 housse de transport rigide

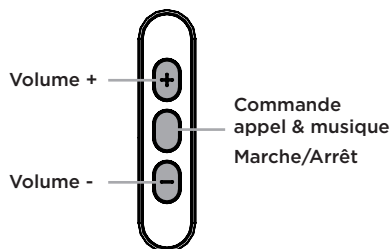

### Charge de votre casque

Avant la première utilisation de votre casque, chargez sa batterie pendant 5 heures pour obtenir une capacité et une durée de vie optimales. Utilisez uniquement le câble de recharge USB d'origine pour éviter tout endommagement. Terminez votre appel téléphonique avant de charger le casque car il s'éteint lorsque vous le connectez pour le charger. Vous pouvez utiliser le casque normalement pendant la charge.

Pour recharger votre casque, connectez le câble USB fourni à la prise de charge micro-USB du module de batterie au port USB d'un ordinateur ou à un adaptateur secteur USB. Le voyant s'allume en blanc pendant la charge et s'éteint lorsque les écouteurs sont complètement chargés.

Une charge complète peut prendre jusqu'à 2h.

### Appairage du casque avec vos périphériques Bluetooth

Votre casque Spark Wireless peut garder en mémoire jusqu'à 4 périphériques Bluetooth.

Une fois votre casque rechargé, maintenez le bouton marche/arrêt enfoncé jusqu'à ce que le voyant clignote alternativement en bleu et blanc. Les écouteurs restent en mode "appairage" pendant 5 minutes. Activez la fonction Bluetooth sur votre périphérique Bluetooth puis connectez votre casque Spark Wireless. Pour plus de détails, reportez-vous au manuel de votre périphérique Bluetooth.

ATTENTION : Certaines versions Bluetooth peuvent nécessiter un mot de passe lorsque vous voudrez vous connecter au Spark Wireless. Dans ce cas tapez 0000 lorsque vous y êtes invités.

### Utilisation du casque

Allumez votre casque :

Appuyer sur le bouton Marche/arrêt pour allumer votre casque. Le voyant bleu clignote. Pour une première utilisation, reportez-vous au paragraphe "Appairage du casque". Sinon, Spark Wireless se connecte au dernier périphérique connecté. Si celui-ci n'est pas allumé, il se connectera à l'avant dernier et ainsi de suite.

ATTENTION :

- Votre casque doit être allumé avant l'activation de la fonction Bluetooth sur votre périphérique Bluetooth sinon vous devrez vous reconnecter manuellement.
- Spark Wireless s'éteindra automatiquement après 5 min s'il ne trouve aucun périphérique Bluetooth enregistré auquel se connecter.

### Rangement

Enroulez le In-Ear sur lui-même et placez-le dans l'emplacement dédié à cet effet situé dans la housse de transport. L'épaisseur des câbles réduit les risques d'emmêlement.

# SPARK WIRELESS

## Caractéristiques / Specifications

---

Nous vous conseillons de nettoyer régulièrement vos écouteurs afin de ne pas obstruer la sortie et ainsi diminuer les performances de votre casque intra-auriculaire.

### **Nettoyage des embouts**

Veillez à bien retirer les embouts des écouteurs du casque intra-auriculaire afin de ne pas les endommager. Nettoyez-les ensuite à l'aide d'un chiffon sec pour les embouts à mémoire de forme ou légèrement humidifié pour les embouts en silicone.

### **Nettoyage du conduit et de la grille de protection**

Il se peut que la sortie de vos écouteurs soit obstruée après un certain temps par du cérumen ou autres impuretés (poussière...). Nous vous conseillons donc de les nettoyer régulièrement. Pour cela, retirez les embouts des écouteurs, puis à l'aide d'un chiffon doux ou d'un coton tige, frottez légèrement la grille située à l'intérieur du conduit. Remplacez ensuite vos embouts.



### **Attention**

Focal se réserve le droit de dénoncer la garantie si la procédure de nettoyage n'est pas respectée.











# SPARK WIRELESS

## Caractéristiques / Specifications

### Indication de Led

Etat	Voyant	Durée
Spark Wireless est en mode appairage	Clignotement bleu et blanc	5 min
Spark Wireless est allumé mais non connecté	Clignotement bleu rapide	5 min
Spark Wireless est connecté à un périphérique Bluetooth en mode veille	Clignotement Bleu	Toutes les 8s
Vous écoutez de la musique	Clignotement Bleu	Toutes les 8s
Batterie Faible	Clignotement Blanc	3 fois toutes les 10s jusqu'à ce que Spark Wireless soit déchargé
Batterie en charge	Voyant blanc Allumé	Appui continu
Batterie Pleine	Voyant blanc s'éteint	Appui court

### Gérez vos appels et de votre musique :

Fonction	Bouton	Utilisation	Signal sonore et visuel
Allumer le casque		Appui long 4s	Voyant Blanc s'éteignant progressivement
Éteindre le casque		Appui long 4s	
<b>Contrôle de vos appels</b>			
Lancer ou arrêter sa musique		Appui court	
Réglage du volume		Appui court	
Piste suivante		Appui continu	
Piste précédente		Appui continu	
<b>Contrôle de vos appels</b>			
Décrocher / Raccrocher		Appui court	Signal sonore court
Refuser un appel		Appui 2s	Signal sonore long
Double appel		Double appui	Signal sonore court
Activer ou désactiver le micro		Appui court	Signal sonore court

# SPARK WIRELESS

## Characteristics / Specifications

English

Register your product online at [www.focal.com/warranty](http://www.focal.com/warranty) to receive your warranty certificate.

### Package contents

- 1 Spark in-ear headphones (Silver)
- 3 pairs of silicone tips (sizes S/M/L)
- 1 USB cable
- 1 battery fastening clip for sports or activities
- 1 rigid carrying case

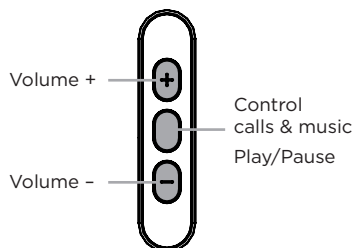

### Charging your headphones

Before using your headphones for the first time, charge their battery for 5 hours in order to optimise the battery capacity and service life. Only use the original USB cable in order to avoid causing any damage. End your call before charging your headphones because they will turn off when the charger is first connected. You can use the headphones normally while they charge.

To recharge your headphones, connect the USB cable supplied to the micro-USB port on the battery module and to a computer USB port or a USB mains adapter. The indicator light will light up white when charging, and it will turn off when the headphones are fully charged.

The headphones can take up to 2 hours to fully charge.

### Pairing the headphones to your Bluetooth devices

Your Spark Wireless headphones can store up to 4 Bluetooth devices in memory.

Once your headphones have charged, press and hold the Play/Pause button until the indicator light flashes blue and white. The headphones will stay in "pairing" mode for 5 minutes. Activate the Bluetooth mode on your Bluetooth device, then connect your Spark Wireless headphones. For more details, refer to the user manual of your Bluetooth device.

NOTE: Some Bluetooth versions may require a password when you try to connect them to your Spark Wireless. If so, enter 0000 when prompted.

### Using your headphones

Turning on the headphones:

Press the Play/Pause button to turn on your headphones. The indicator light flashes blue. Before using your headphones for the first time, first read the paragraph "Pairing the headphones to your Bluetooth devices". Otherwise, Spark Wireless will connect to the last device used. If that device is not turned on, they will connect to the device used before that, and so on.

NOTE:

- Your headphones should be turned on before activating the Bluetooth function on your device, otherwise you will have to connect to your Bluetooth device manually.
- Spark Wireless will turn off after 5 minutes if no Bluetooth device is detected.

### Storage

Wind up your headphones and place in the appropriate compartment in the carrying case. The thickness of the cables helps to avoid tangling.



# SPARK WIRELESS

## Characteristics / Specifications

---

We recommend cleaning your headphones regularly in order to not obstruct the output which could reduce the performance of your in-ear headphones.

### **Cleaning the tips**

Carefully remove the tips from the in-ear headphones to avoid damaging them. Clean the memory foam tips with a dry cloth, and clean the silicone tips with a slightly damp cloth.

### **Cleaning the duct and the protective grille**

Over time, the duct of your headphones may become blocked with earwax or other impurities (dust...). We recommend cleaning them regularly. To do so, remove the tips from the headphones, then delicately wipe the grille inside the duct using a soft cloth or a cotton bud. Then, put the tips back on.



#### **Note**

Focal reserves the right to revoke the warranty if cleaning instructions aren't respected.

# SPARK WIRELESS











## Characteristics / Specifications

---

### LED meanings

State	Indicator light	Duration
Spark Wireless is in pairing mode	Flashing blue and white	5 min
Spark Wireless is turned on but not connected	Rapidly flashing blue	5 min
Spark Wireless is connected to a Bluetooth device in stand-by mode	Flashing blue	Every 8 secs
Music is playing	Flashing blue	Every 8 secs
Low battery	Flashing white	3 times every 10 secs until Spark Wireless is out of battery
Battery charging	White indicator light on	continuously lit
Battery full	White indicator light turns off	briefly lit

### Controlling calls and music

Function	Button	Action	Sound signal and indicator light
Turn on the headphones		Long press 4 secs	White indicator light gradually gets dimmer
Turn off the headphones		Long press 4 secs	
<b>Control music</b>			
Play or pause music		Short press	
Volume control		Short press	
Next track		Keep pressed	
Previous track		Keep pressed	
<b>Control calls</b>			
Answer call / End call		Short press	Short sound signal
Ignore call		Press for 2 secs	Long sound signal
Three-way call		Press twice	Short sound signal
Activate or deactivate mic		Short press	Short sound signal

# SPARK WIRELESS

## Technische Daten / Spezifikationen

Deutsch

Registrieren Sie Ihr Produkt online auf [www.focal.com/garantie](http://www.focal.com/garantie) und holen Sie sich Ihr Garantiezertifikat.

### Lieferumfang

- 1 In-Ear Kopfhörer/Headset Spark (Silver)
- 3 Paar Silikon-Ohradapter (Größe S/M/L)
- 1 USB Kabel
- 1 Halteclip für die Batterie für sportliche Aktivitäten
- 1 festes Etui für den Transport

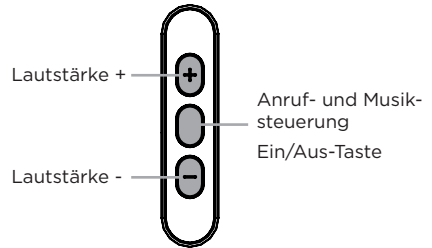

### So laden Sie Ihr Headset auf

Vor der ersten Verwendung Ihres Kopfhörers/Headsets, sollten Sie den Akku mindestens 5 Stunden aufladen, um seine maximale Kapazität und Lebensdauer nutzen zu können. Verwenden Sie dazu ausschließlich das Original-USB-Kabel, um Beschädigungen zu vermeiden. Beenden Sie Ihren Telefonanruf, bevor Sie das Headset aufladen, da er unterbrochen wird, sobald Sie das Ladekabel anstecken. Sie können das Headset dann während des Ladevorgangs ganz normal benutzen.

Um Ihren Kopfhörer aufzuladen, schließen Sie ein Ende des mitgelieferten USB-Kabels am Micro-USB-Anschluss des Akkumoduls und das andere Ende am USB-Anschluss eines Computers oder eines USB-Netzsteckers an. Die Ladeanzeigeleuchte leuchtet während des Ladevorgangs weiß und erlischt, sobald das Headset vollständig aufgeladen wurde.

Ein vollständiger Ladevorgang kann bis zu 2 Stunden dauern.

### Das Headset mit Bluetooth-fähigen Geräten koppeln

Ihr Spark Wireless Kopfhörer/Headset kann bis zu 4 Bluetooth-fähige Peripheriegeräte speichern.

Sobald das Headset aufgeladen ist, halten Sie die Ein/Aus-Taste gedrückt, bis die Anzeigeleuchte abwechselnd blau und weiß blinkt. Das Headset bleibt bis zu 5 Minuten im Kopplungsmodus. Aktivieren Sie nun die Bluetooth-Funktion auf Ihrem Bluetooth-fähigen Gerät und verbinden Sie es mit Ihrem Spark Wireless Headset. Weitere Informationen dazu finden Sie in der Bedienungsanleitung Ihres Bluetooth-fähigen Peripheriegeräts.

**ACHTUNG:** Manche Bluetooth-Versionen verlangen möglicherweise ein Passwort, um das Gerät mit dem Spark Wireless zu koppeln. In diesem Fall geben Sie bitte 0000 ein, sobald Sie dazu aufgefordert werden.

### Verwendung des Headsets

Headset einschalten:

Drücken Sie auf die Ein/Aus-Taste Ihres Headsets. Die blaue Anzeigeleuchte blinkt. Wenn Sie Ihr Headset zum ersten Mal verwenden, lesen Sie bitte erst den Absatz „Headset koppeln“. Ansonsten verbindet sich Ihr Spark Wireless Headset mit dem zuletzt genutzten Peripheriegerät. Falls dieses nicht eingeschaltet ist, verbindet es sich mit dem vorletzten und so weiter.

**ACHTUNG:**

- Sie müssen Ihr Headset einschalten, bevor Sie die Bluetooth-Funktion Ihres Bluetooth-fähigen Peripheriegeräts aktivieren, ansonsten müssen Sie die Geräte erneut manuell koppeln.
- Spark Wireless schaltet sich nach 5 Min. automatisch ab, wenn es kein registriertes Bluetooth-Gerät findet, mit dem es sich verbinden kann.

# SPARK WIRELESS

## Technische Daten / Spezifikationen

---

### **Aufbewahren**

Wickeln Sie das In-Ear-Headset auf und legen Sie es in die dafür vorgesehene Vertiefung im Transportetui. Durch die speziell konzipierte Dicke der Kabel wird lästiges Kabelgewirr vermieden.

Wir empfehlen Ihnen, Ihren Kopfhörer regelmäßig zu reinigen, damit die Öffnungen nicht verstopfen, wodurch sich der Klang Ihres In-Ear-Kopfhörers verschlechtern könnte.

### **Reinigung der Ohradapter**

Ziehen Sie bitte die Ohradapter/Ohrstöpsel von Ihrem In-Ear-Kopfhörer ab, um diese nicht zu beschädigen. Ohradapter aus Memoryschaum reinigen Sie anschließend mit einem trockenen Tuch und Ohradapter aus Silikon mit einem leicht angefeuchteten Tuch.

### **Reinigung von Kopfhörer und Schutzgitter**

Die Öffnungen Ihres Kopfhörers können nach einiger Zeit durch Ohrenschmalz oder andere Verunreinigungen (Staub etc.) zusetzen. Es ist daher ratsam, sie regelmäßig zu reinigen. Ziehen Sie zu diesem Zweck die Ohradapter von den Kopfhörern ab und wischen Sie das Schutzgitter im Inneren des Kopfhörers mit einem weichen Tuch oder einem Wattestäbchen vorsichtig ab. Stecken Sie anschließend die Ohradapter wieder auf.



### **Achtung**

Focal behält sich vor, eine Garantieleistung abzulehnen, sollte das Reinigungsverfahren nicht eingehalten werden.













# SPARK WIRELESS

## Technische Daten / Spezifikationen

### LED-Anzeige

Status	Leuchte	Dauer
Spark Wireless befindet sich im Kopplungsmodus	Blau und weiß blinkend	5 Min.
Spark Wireless ist eingeschaltet aber nicht verbunden	Blau schnell blinkend	5 Min.
Spark Wireless ist mit einem Bluetooth-fähigen Gerät im Standby-Modus verbunden	Blau blinkend	Alle 8 Sekunden
Sie hören Musik	Blau blinkend	Alle 8 Sekunden
Niedriger Batteriestand	Weiß blinkend	3 Mal alle 10 Sek. bis die Batterie des Spark Wireless komplett leer ist
Batterie lädt	Weißer Anzeigeleuchte leuchtet	Leuchtet konstant
Batterie voll aufgeladen	Weißer Anzeigeleuchte erlischt	Leuchtet kurz auf

### Anrufe verwalten und Musik hören:

Funktion	Taste	Verwendung	Signalton und optisches Signal
Kopfhörer einschalten		Lange drücken (etwa 4 Sekunden)	Die weiße Anzeigeleuchte erlischt langsam
Kopfhörer abschalten		Lange drücken (etwa 4 Sekunden)	
<b>Musik hören</b>			
Musikwiedergabe starten oder anhalten		Kurz drücken	
Volumeneinstellung	 oder 	Kurz drücken	
Nächster Titel		Gedrückt halten	
Vorheriger Titel		Gedrückt halten	
<b>Anrufsteuerung</b>			
Abnehmen / Auflegen		Kurz drücken	Kurzer Signalton
Anruf ablehnen		2 Sekunden drücken	Langer Signalton
Gruppengespräch		Zweimal drücken	Kurzer Signalton
Mikrofon aktivieren oder deaktivieren	 und 	Kurz drücken	Kurzer Signalton

# SPARK WIRELESS

Caratteristiche / Specifiche

Italiano

Registrate il vostro prodotto online su [www.focal.com/garantie](http://www.focal.com/garantie) e otterrete il vostro certificato di garanzia.

## Contenuto della confezione

- 1 intrauricolare Spark (Silver)
- 3 paia di gommini in silicone (taglie S/M/L)
- 1 cavo USB
- 1 clip di fissaggio della batteria per le attività sportive
- 1 custodia rigida per gli spostamenti

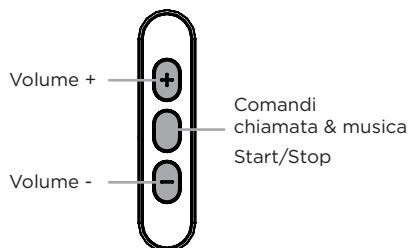

## Ricarica delle cuffie

Prima del primo utilizzo delle cuffie, caricare la batteria per 5 ore per ottenere una capacità e una durata ottimale. Utilizzare esclusivamente il cavo di ricarica USB originale per evitare di danneggiare il prodotto. Terminare la chiamata prima di caricare le cuffie poiché queste si spengono quando vengono collegate per essere caricate. È possibile utilizzare normalmente le cuffie durante la carica.

Per caricare le cuffie, collegare il cavo USB in dotazione alla presa di carica micro-USB di batteria, quindi collegare l'altra estremità alla porta USB di un computer o ad un adattatore di alimentazione USB. La luce bianca si accenderà durante la carica e si spegnerà quando le cuffie sono completamente cariche.

Una carica completa può richiedere fino a 2 ore.

## Accoppiamento delle cuffie con i dispositivi Bluetooth

Le cuffie Spark Wireless possono memorizzare fino a 4 dispositivi Bluetooth.

Una volta caricate le cuffie, tenere premuto il pulsante Start/Stop fino a quando la luce lampeggia alternativamente di blu e bianco. Le cuffie rimangono in modalità "accoppiamento" per 5 minuti. Attivare la funzione Bluetooth sul dispositivo Bluetooth, quindi collegare le cuffie Spark Wireless. Per ulteriori dettagli, consultare il manuale del dispositivo Bluetooth.

ATTENZIONE: Alcune versioni Bluetooth possono richiedere una password quando si desidera connettersi con Spark Wireless. In questo caso digitare 0000 quando vi verrà chiesto.

## Uso delle cuffie

Accendere le cuffie:

Premere il pulsante Start/Stop per accendere le cuffie. La luce blu lampeggia. Per il primo utilizzo, far riferimento al paragrafo "Accoppiamento delle cuffie". In caso contrario, Spark Wireless si collegherà all'ultimo dispositivo collegato. Se questo non è acceso, si collegherà al penultimo dispositivo, e così via.

ATTENZIONE:

- Le cuffie devono essere accese prima di attivare la funzione Bluetooth sul dispositivo Bluetooth, altrimenti è necessario riconnetterle manualmente.
- Spark Wireless si spegnerà automaticamente dopo 5 minuti se non trova nessun dispositivo Bluetooth registrato a cui collegarsi.

## Riordino

Avvolgere le In Ear su se stesse ed inserirle nel vano dedicato a questo scopo nella custodia. Lo spessore dei cavi riduce il rischio di aggrovigliamento.

# SPARK WIRELESS

## Caratteristiche / Specifiche

---

Si consiglia di pulire gli auricolari regolarmente in modo da non ostruire l'uscita e quindi non ridurre le prestazioni dei vostri auricolari.

### **Pulizia dei gommini**

Assicurarsi che siano stati rimossi i gommini dagli auricolari per non danneggiarli. Quindi pulirli con un panno asciutto nel caso di gommini in memory foam o con un panno leggermente inumidito se si tratta di gommini in silicone.

### **Pulizia del condotto e della griglia di protezione**

Può accadere che l'uscita delle cuffie possa essere ostruita dopo qualche tempo, a causa del cerume o di altre impurità (polvere...). Si consiglia quindi di pulirle regolarmente. Per effettuare questa operazione, rimuovere i gommini dalle cuffie, quindi con un batuffolo di cotone o con un panno morbido, strofinare leggermente la griglia situata all'interno del condotto. Riposizionare quindi i gommini.



### **Attenzione**

Focal si riserva il diritto di far decadere la garanzia, se non viene rispettata la procedura di pulizia.











# SPARK WIRELESS

## Caratteristiche / Specifiche

### Indicatori LED

Stato	Spia	Durata
Spark Wireless è in modalità accoppiamento	Lampeggiante blu e bianca	5 min.
Spark Wireless è acceso ma non connesso	Lampeggiante blu rapida	5 min.
Spark Wireless è connesso ad un dispositivo Bluetooth in modalità standby	Lampeggiante blu	Ogni 8 sec.
State ascoltando musica	Lampeggiante blu	Ogni 8 sec.
Batteria scarica	Lampeggiante bianca	3 volte ogni 10 sec. fino a che Spark Wireless è scarico
Batteria in carica	Spia bianca accesa	Accensione continua
Batteria carica	Spia bianca si spegne	Accensione breve

### Gestire le chiamate e la musica:

Funzione	Pulsante	Uso	Segnale audio e visivo
Accendere le cuffie		Pressione lunga 4 sec.	Spia bianca che si spegne progressivamente
Spegnere le cuffie		Pressione lunga 4 sec.	
<b>Controllo della musica</b>			
Avviare o interrompere la musica		Pressione breve	
Regolazione del volume		Pressione breve	
Traccia seguente		Pressione continua	
Traccia precedente		Pressione continua	
<b>Controllo delle chiamate</b>			
Rispondere/Interrompere		Pressione breve	Segnale sonoro breve
Rifiutare una chiamata		Pressione 2 sec.	Segnale sonoro lungo
Conversazione a tre		Premere due volte	Segnale sonoro breve
Attivare o disattivare il microfono		Pressione breve	Segnale sonoro breve



# SPARK WIRELESS

## Características/Especificaciones

Español

Registre su producto en línea en [www.focal.com/garantie](http://www.focal.com/garantie) y obtenga su certificado de garantía.

### Contenido del paquete

- 1 intra-auricular Spark (Silver)
- 3 pares de olivas de silicona (tallas S/M/L)
- 1 cable USB
- 1 clip de fijación de la batería, para actividades deportivas
- 1 estuche de transporte rígido

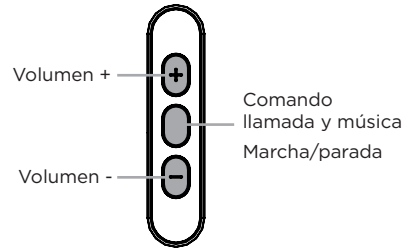

### Carga de su casco

Antes de utilizar su casco por primera vez, cargue la batería durante 5 horas para lograr que su capacidad y vida útil resulten óptimas. Utilice únicamente el cable de carga USB original, para evitar cualquier daño. Finalice su llamada telefónica antes de cargar el casco, ya que éste se apagará cuando usted lo conecte para cargarlo. Durante la carga, puede utilizar el casco con normalidad.

Para recargar su casco, conecte el cable USB que se suministra a la toma de carga micro-USB del módulo de batería y conecte el otro extremo al puerto USB de un ordenador o a un adaptador de red USB. El testigo se encenderá en color blanco durante la recarga y se apagará cuando los auriculares estén completamente cargados.

Una carga completa puede tardar hasta 2h.

### Emparejamiento del casco con sus periféricos Bluetooth

Su casco Spark Wireless puede guardar en memoria hasta 4 periféricos Bluetooth.

Una vez recargado su casco, mantenga pulsada la tecla marcha/parada hasta que el piloto parpadee alternativamente en azul y blanco. Los auriculares permanecerán en modo "emparejamiento" durante 5 minutos. Active la función Bluetooth en su periférico Bluetooth y a continuación conecte su casco Spark Wireless. Para más detalles, consulte el manual de su periférico Bluetooth.

**ATENCIÓN:** Algunas versiones Bluetooth pueden precisar contraseña cuando usted desee conectarse a Spark Wireless. En ese caso, teclee 0000 cuando se le invite a hacerlo.

### Uso del casco

Encienda su casco:

Toque la tecla Marcha/parada para encender su casco. El piloto azul parpadeará. Cuando lo utilice por primera vez, consulte el párrafo "Emparejamiento del casco". Si no es el caso, Spark Wireless se conectará al último periférico conectado. Si éste no está encendido, se conectará al ante-último y así sucesivamente.

**ATENCIÓN:**

- Deberá encender su casco antes de activar la función Bluetooth en su periférico Bluetooth, ya que de lo contrario deberá volver a conectarse manualmente.
- Spark Wireless se apagará de forma automática si transcurridos 5 minutos no detecta ningún periférico Bluetooth registrado al que conectarse.

### Cómo guardarlo

Enrolle el intra-auricular [In-Ear] sobre sí mismo y deposítelo en su lugar en el estuche de transporte. El grosor de los cables reduce el riesgo de que se enreden.











# SPARK WIRELESS

## Características/Especificaciones

### Indicación de LED

Estado	Piloto	Duración
Spark Wireless se encuentra en modo emparejamiento	Parpadeo azul y blanco	5 min.
Spark Wireless está encendido pero no conectado	Parpadeo azul rápido	5 min.
Spark Wireless está conectado a un periférico Bluetooth en modo standby	Parpadeo azul	Cada 8s
Escucha música	Parpadeo azul	Cada 8s
Batería baja	Parpadeo blanco	3 veces cada 10s hasta que Spark Wireless se descargue
Batería en carga	Piloto blanco encendido	encendido de forma continuada
Batería llena	El piloto blanco se apaga	encendido breve

### Gestione sus llamadas y su música:

Función	Tecla	Uso	Señal sonora y visual
Encender el casco		Pulsación prolongada 4s	El piloto blanco se apaga progresivamente
Apagar el casco		Pulsación prolongada 4s	
<b>Control de su música</b>			
Lanzar o detener su música		Pulsación breve	
Ajuste del volumen		Pulsación breve	
Siguiente pista		Pulsación continuada	
Anterior pista		Pulsación continuada	
<b>Control de sus llamadas</b>			
Descolgar/Colgar		Pulsación breve	Señal sonora breve
Rechazar una llamada		Pulsación 2s	Señal sonora prolongada
Doble llamada		Doble pulsación	Señal sonora breve
Activar o desactivar el micro		Pulsación breve	Señal sonora breve

# SPARK WIRELESS

## Características/Especificaciones

---

Aconsejamos limpie sus auriculares con regularidad para evitar obstruir la salida, lo que reduciría el rendimiento de su casco intra-auricular.

### **Limpieza de las olivas**

Asegúrese de retirar las olivas del casco intra-auricular para evitar que se dañen. A continuación, límpielas con un paño seco en el caso de olivas con memoria de forma o con un paño ligeramente humedecido si son olivas de silicona.

### **Limpieza del conducto y de la rejilla protectora**

Puede ser que la salida de sus auriculares se obstruya después de un tiempo, debido al acúmulo de cerumen u otras impurezas (polvo...). Por este motivo, aconsejamos limpiarlos con regularidad. Para ello, retire las olivas de los auriculares y a continuación, con un paño suave o con un bastoncillo, frote ligeramente la rejilla situada dentro del conducto. Después, vuelva a colocar las olivas.



### **Atención**

Focal se reserva el derecho de invalidar la garantía si no se respeta el procedimiento de limpieza.

# SPARK WIRELESS

## Características / Especificações

Português

Registre seu produto online em [www.focal.com/garantie](http://www.focal.com/garantie) e obtenha seu certificado de garantia.

### Conteúdo da embalagem

- 1 intra-auricular Spark (Prateado)
- 3 pares de pontas de silicone (tamanhos S/M/L)
- 1 cabo USB
- 1 clipe de fixação da bateria para as atividades esportivas
- 1 estojo de transporte rígido

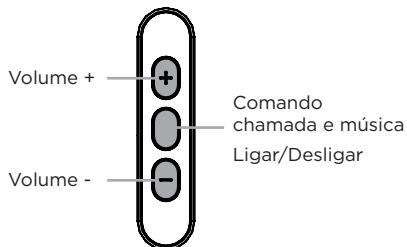

### Carregar seu fone de ouvido

Antes de usar seu fone de ouvido pela primeira vez, carregue a bateria por 5 horas a fim de obter a capacidade e duração máximas ideais. Use somente o cabo de carregamento USB original para evitar danos. Termine sua chamada antes de carregar o fone de ouvido porque ele irá se desligar quando for conectado para carregar. Você pode usar o fone de ouvido normalmente durante o carregamento.

Para carregar seu fone de ouvido, conecte o cabo USB fornecido no soquete de carregamento micro-USB do módulo de bateria, na porta USB de um computador ou em um adaptador de alimentação USB. O indicador acende em branco durante o carregamento e apaga quando o fone de ouvido está completamente carregado.

Um carregamento completo poderá demorar até 2h.

### Emparelhamento do fone de ouvido com seus dispositivos periféricos Bluetooth

Seu fone de ouvido Spark Wireless pode guardar em memória até 4 dispositivos periféricos Bluetooth. Uma vez recarregado o fone de ouvido, segure o botão ligar/desligar até o indicador luminoso piscar alternadamente em azul e branco. Os fones de ouvido ficarão em modo de "emparelhamento" por 5 minutos. Ative a função Bluetooth em seu dispositivo periférico Bluetooth e, em seguida, conecte seu fone de ouvido Spark Wireless. Para mais detalhes, consulte o manual de seu dispositivo periférico Bluetooth. **ATENÇÃO:** Certas versões do Bluetooth poderão precisar de uma senha quando você quiser se conectar com o Spark Wireless. Neste caso, digite 0000 quando for solicitada uma senha.

### Utilização do fone de ouvido

Ligue seu fone de ouvido:

Pressione o botão Ligar/desligar para ligar o fone de ouvido. O indicador azul pisca. Na primeira utilização, consulte o parágrafo "Emparelhamento do fone de ouvido". Caso contrário, o Spark Wireless irá se conectar com o último dispositivo conectado. Se este não estiver ligado, ele irá se conectar com o penúltimo e assim por diante.

**ATENÇÃO:**

- O fone de ouvido deve ser ligado antes de ativar a função Bluetooth em seu dispositivo periférico Bluetooth, senão você precisará se reconectar manualmente.
- O Spark Wireless se desliga automaticamente após 5 min caso não encontre nenhum dispositivo periférico Bluetooth registrado para conectar-se.

### Armazenamento

Enrole o In-Ear sobre ele mesmo e o coloque no local dedicado para essa finalidade localizado no estojo de transporte. A espessura dos cabos reduz o risco de ficarem emaranhados.

# SPARK WIRELESS

## Características / Especificações

---

Recomendamos que você faça a limpeza regular de seus fones de ouvido, a fim de não obstruir a saída e desse modo diminuir o desempenho de seus fones de ouvido.

### **Limpeza das pontas**

Deverá remover as pontas dos fones de ouvido intra-auriculares para não danificá-las. Em seguida, limpe as pontas de memória de forma com um pano seco e as pontas de silicone com um pano levemente umedecido.

### **Limpeza da conduta e da grelha de proteção**

Poderá acontecer a saída dos fones de ouvido ficar bloqueada após algum tempo pela cera do ouvido ou outras impurezas (poeiras...). Aconselhamos você a limpá-los regularmente. Para fazer isso, remova as pontas dos fones de ouvido e, em seguida, usando um pano macio ou um cotonete, esfregue levemente a grelha situada no interior da conduta. Em seguida, recoloque as pontas.



### **Atenção**

A Focal se reserva o direito de cancelar a garantia se o procedimento de limpeza não for respeitado.











# SPARK WIRELESS

## Características / Especificações

### Indicação de Led

Estado	Indicador luminoso	Duração
O Spark Wireless está em modo de emparelhamento	Piscando em azul e branco	5 min
O Spark Wireless está ligado mas não conectado	Piscando em azul rapidamente	5 min
O Spark Wireless está conectado com um dispositivo periférico Bluetooth em modo de espera	Piscando em Azul	A cada 8s
Você pode escutar música	Piscando em Azul	A cada 8s
Bateria Fraca	Piscando em Branco	3 vezes a cada 10s até que o Spark Wireless fique descarregado
Bateria em carregamento	Indicador branco Aceso	Aceso continuamente
Bateria Cheia	O indicador branco se apaga	Acende brevemente

### Gerenciamento de suas chamadas e de sua música:

Função	Botão	Utilização	Sinal sonoro e visual
Ligar o fone de ouvido		Pressão longa por 4s	O indicador Branco se desliga progressivamente
Desligar o fone de ouvido		Pressão longa por 4s	
<b>Controlar suas chamadas</b>			
Iniciar ou parar sua música		Pressão curta	
Regulação do volume		Pressão curta	
Faixa seguinte		Pressão contínua	
Faixa anterior		Pressão contínua	
<b>Controlar suas chamadas</b>			
Atender / Terminar		Pressão curta	Sinal sonoro curto
Rejeitar uma chamada		Pressão por 2s	Sinal sonoro longo
Chamada em espera		Pressão dupla	Sinal sonoro curto
Ativar ou desativar o microfone		Pressão curta	Sinal sonoro curto

# SPARK WIRELESS

Eigenschappen / Specificaties

Nederlands

Registreer uw product online op [www.focal.com/garantie](http://www.focal.com/garantie) en ontvang uw garantiecertificaat.

## Inhoud van de verpakking

- 1 Spark (Silver) in-ear hoofdtelefoon
- 3 paar siliconen oordopjes (maten S/M/L)
- 1 USB-kabel
- 1 batterij bevestigingsklem voor sportieve activiteiten
- 1 harde transport beschermhoes

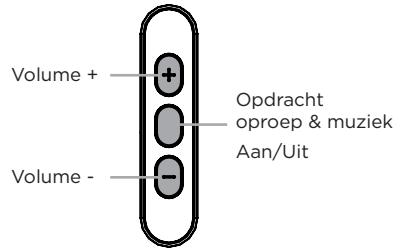

## Lading van uw hoofdtelefoon

Voor u de hoofdtelefoon de eerste maal in gebruik neemt, moet u de batterij 5 uur laten opladen voor een optimaal vermogen en een optimale levensduur. Gebruik uitsluitend de oorspronkelijke USB-laadkabel om eventuele schade te vermijden. Beëindig uw telefonisch gesprek voor u de hoofdtelefoon oplaadt, want deze schakelt uit wanneer u hem aansluit om te laden. U kunt de hoofdtelefoon normaal gebruiken tijdens het laden.

Om uw hoofdtelefoon te laden, verbindt u de geleverde USB-kabel met micro-USB-aansluiting van de batterijmodule met de USB-poort van een computer of een USB-adapter. De indicator licht wit op tijdens de lading en schakelt uit wanneer de hoofdtelefoon volledig geladen is.

Het kan 2 uur duren voor de hoofdtelefoon volledig geladen is.

## Koppelen van de hoofdtelefoon met uw Bluetooth-randapparaten

Uw Spark Wireless kan tot 4 Bluetooth-randapparaten in het geheugen bewaren.

Wanneer uw hoofdtelefoon opgeladen is, houdt u de aan/uit-knop ingedrukt tot het indicatorlampje alternerend blauw en wit knippert. De hoofdtelefoon blijft gedurende 5 minuten in de koppel-modus. Schakel de Bluetooth-functie in op uw randapparaat en sluit daarna uw Spark Wireless-hoofdtelefoon aan. Raadpleeg de handleiding van uw Bluetooth-randapparaat voor meer informatie.

OPGELET: bepaalde Bluetooth-versies kunnen een wachtwoord vereisen wanneer u een verbinding wenst te maken met de Spark Wireless. Tik in dit geval 0000 in wanneer dit u gevraagd wordt.

## Gebruik van de hoofdtelefoon

Schakel uw hoofdtelefoon in:

Druk op de Aan/Uit-knop om uw hoofdtelefoon in te schakelen. Het blauwe indicatorlampje knippert. Raadpleeg de paragraaf "Koppelen van de hoofdtelefoon" wanneer u deze functie de eerste maal wilt gebruiken. Zo niet verbindt Spark Wireless met het laatste verbonden randapparaat. Als dit apparaat niet ingeschakeld is, zal Spark Wireless proberen verbinden met het voorlaatste randapparaat en zo verder.

OPGELET:

- Uw hoofdtelefoon moet ingeschakeld zijn voor u de Bluetooth-functie van uw randapparaat activeert. Zo niet moet u zich handmatig verbinden.
- Spark Wireless schakelt automatisch uit na 5 min als er geen geregistreerd Bluetooth-randapparaat gevonden wordt waarmee het een verbinding kan maken.

## Opberging

Rol de In-Ear op en plaats hem in het daartoe voorziene vak in de transporthoes. De dikte van de kabels vermindert het risico dat ze in de war raken.

# SPARK WIRELESS

## Eigenschappen / Specificaties

---

We raden aan uw hoofdtelefoon regelmatig te reinigen om de uitgang niet te blokkeren waardoor de prestatie van uw in-ear hoofdtelefoon zou verminderen.

### Reiniging van de oordopjes

Let er op de oordopjes te verwijderen van de in-ear hoofdtelefoon om schade te vermijden. Reinig ze daarna met een droge doek voor geheugenmetalen oordopjes of een licht vochtige doek voor siliconen oordopjes.

### Reiniging van de kabel en het veiligheidsrooster

het is mogelijk dat de uitgang van uw hoofdtelefoon na verloop van tijd geblokkeerd raakt met oorsmeer of andere onzuiverheden (stof enz.). Wij raden dus aan ze regelmatig te reinigen. Verwijder hiervoor de oordopjes van de hoofdtelefoon en gebruik daarna een zachte doek of een wattenstaafje en wrijf zacht op het rooster in het product. Breng de oordopjes daarna opnieuw aan.



### Opgelet

Focal behoudt zich het recht voor de garantie nietig te verklaren als de reinigingsprocedure niet wordt nageleefd.



# SPARK WIRELESS

## Eigenschappen / Specificaties

### LED-indicator

Status	Indicatorlampje	Duur
Spark Wireless is in koppel-modus	Blauw en wit knipperen	5 min
Spark Wireless is ingeschakeld maar niet verbonden	Snel blauw knipperen	5 min
Spark Wireless is verbonden met een Bluetooth-randapparaat in de waakstand	Blauw knipperen	Elke 8s
U luistert naar muziek	Blauw knipperen	Elke 8s
Zwakke batterij	Wit knipperen	3 maal elke 10s tot de Spark Wireless afgeladen is
Batterij wordt geladen	Wit indicatorlampje ingeschakeld	Doorlopend ingeschakeld
Volle batterij	Wit indicatorlampje uitgeschakeld	Schakelt kort in

### Uw oproepen en muziek beheren:

Functie	Knop	Gebruik	Geluids- en visueel signaal
De hoofdtelefoon inschakelen		Langdurig indrukken 4s	Wit indicatorlampje schakelt langzaam uit

De hoofdtelefoon uitschakelen		Langdurig indrukken 4s	
-------------------------------	---	------------------------	--

#### Controle van uw telefonische gesprekken

De muziek starten of stoppen		Kort indrukken	
------------------------------	--	----------------	--

Volumeregeling	 of 	Kort indrukken	
----------------	--	----------------	--

Volgende piste		Ingedrukt houden	
----------------	---	------------------	--

Vorige piste		Ingedrukt houden	
--------------	---	------------------	--

#### Controle van uw telefonische gesprekken

Opnemen / Inhaken		Kort indrukken	Kort geluidssignaal
-------------------	---	----------------	---------------------

Een oproep weigeren		2s indrukken	Lang geluidssignaal
---------------------	---	--------------	---------------------

Dubbele oproep		Dubbel indrukken	Kort geluidssignaal
----------------	---	------------------	---------------------

De microfoon in/uitschakelen	 en 	Kort indrukken	Kort geluidssignaal
------------------------------	--	----------------	---------------------

# SPARK WIRELESS

## Характеристики

Русский язык

Зарегистрируйте ваш продукт онлайн на сайте [www.focal.com/garantie](http://www.focal.com/garantie) и получите гарантийный сертификат.

### Содержимое упаковки

- 1 внутриканальные наушники Spark (Silver)
- 3 пары силиконовых насадок (размеры S/M/L)
- 1 кабель USB
- 1 клипса для фиксации аккумулятора для занятий спортом
- 1 твердый чехол для транспортировки

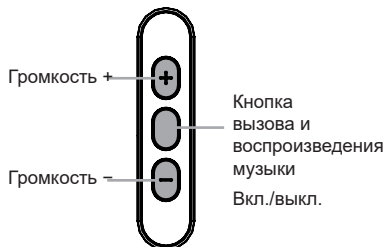

### Зарядка наушников

Перед первым использованием наушников поставьте аккумулятор заряжаться на 5 часов для оптимальной мощности и продолжительности работы. Используйте только оригинальный зарядный кабель USB во избежание любых повреждений. Перед тем как поставить наушники на зарядку, завершите телефонный звонок, так как наушники выключаются при начале зарядки. Во время зарядки наушниками можно пользоваться в обычном режиме.

Чтобы перезарядить наушники, подсоедините входящий в комплект поставки кабель USB к зарядному разъему Micro-USB модуля аккумулятора, USB-порту компьютера или блоку питания USB от сети. Во время зарядки горит белый индикатор, выключающийся при достижении полного заряда.

Полная зарядка может занять до 2 часов.

### Сопряжение наушников с периферийными устройствами Bluetooth

Наушники Spark Wireless могут сохранять в памяти до 4 периферийных устройств Bluetooth.

После зарядки наушников удерживайте кнопку «Вкл./выкл.» в нажатом положении, пока индикатор не начнет мигать поочередно синим и белым цветом. Наушники остаются в режиме сопряжения в течение 5 минут. Включите функцию Bluetooth на периферийном устройстве Bluetooth, затем подключите наушники Spark Wireless. Для получения более подробной информации обращайтесь к руководству по эксплуатации периферийного устройства Bluetooth.

**ВНИМАНИЕ!** Некоторые версии Bluetooth могут требовать пароль при подключении наушников Spark Wireless. В этом случае наберите 0000, если потребуется.

### Использование наушников

Включите наушники.

Чтобы включить наушники, нажмите кнопку «Вкл./выкл.». Начнет мигать синий индикатор. При первом использовании см. пункт «Сопряжение наушников». По умолчанию наушники Spark Wireless подключатся к последнему подключавшемуся периферийному устройству. Если это устройство не включено, наушники подключатся к предпоследнему и т. д.

**ВНИМАНИЕ!**

- Наушники должны быть включены до активации функции Bluetooth на периферийном устройстве Bluetooth, в противном случае подключение придется устанавливать вручную.
- Наушники Spark Wireless автоматически выключаются по истечении 5 минут, если за это время ими не обнаруживается ни одно периферийное устройство Bluetooth для подключения.

### Хранение

Сверните In-Ear и поместите гарнитуру в специально предназначенное место в чехле для транспортировки. Достаточная толщина кабеля снижает риск его запутывания.

# SPARK WIRELESS

## Характеристики

---

Рекомендуем регулярно чистить наушники во избежание засорения выхода и, как следствие, ухудшения качества работы внутриканальных наушников.

### **Чистка насадок**

Обязательно снимите насадки с внутриканальных наушников во избежание их повреждения. Протрите их сухой тряпочкой в случае насадок, сохраняющих форму, или слегка влажной тряпочкой в случае насадок из силикона.

### **Чистка канала и защитной сетки**

Выход наушников может со временем загрязняться из-за ушной серы или по другим причинам (пыль и т. п.). Рекомендуем выполнять чистку регулярно. Для этого снимите насадки с наушников, затем мягкой тряпочкой или ватной палочкой слегка протрите сетку, находящуюся внутри канала. Поместите насадки обратно.



### **Внимание!**

Компания Focal оставляет за собой право отзывать гарантию в случае несоблюдения процедуры чистки.











# SPARK WIRELESS

## Характеристики

### Сигналы индикатора

Состояние	Индикатор	Продолжительность
Наушники Spark Wireless в режиме сопряжения	Мигает синим и белым	5 мин
Наушники Spark Wireless включены, но нет подключения	Быстро мигает синим	5 мин
Наушники Spark Wireless подключены к периферийному устройству Bluetooth в режиме ожидания	Мигает синим	Каждые 8 с
Вы слушаете музыку	Мигает синим	Каждые 8 с
Низкий заряд аккумулятора	Мигает белым	3 раза каждые 10 с, пока наушники Spark Wireless не разрядятся
Аккумулятор заряжается	Горит белый индикатор	Горит постоянно
Аккумулятор полностью заряжен	Белый индикатор гаснет	Кратко мигает

### Управляйте звонками и музыкой:

Функция	Кнопка	Использование	Звуковой и визуальный сигнал
Включить наушники		Долгое нажатие 4 с	Белый индикатор постепенно гаснет
Выключить наушники		Долгое нажатие 4 с	
<b>Ответ на звонки</b>			
Включить или выключить музыку		Короткое нажатие	
Настройка громкости		Короткое нажатие	
Следующий трек		Долгое нажатие	
Предыдущий трек		Долгое нажатие	
<b>Ответ на звонки</b>			
Начать/завершить разговор		Короткое нажатие	Короткий звуковой сигнал
Отклонить звонок		Нажатие 2 с	Долгий звуковой сигнал
Двойной звонок		Двойное нажатие	Короткий звуковой сигнал
Включить или выключить микрофон		Короткое нажатие	Короткий звуковой сигнал

# SPARK WIRELESS

## 规格

中文

在线注册您的产品：[www.focal.com/garantie](http://www.focal.com/garantie) 并取得您的保修凭证。

### 盒装内容

- 1个Spark入耳式耳机（银色）
- 3对硅胶套（尺寸：S/M/L）
- 1根USB电缆
- 1个运动电池固定夹
- 1个硬盒便携包

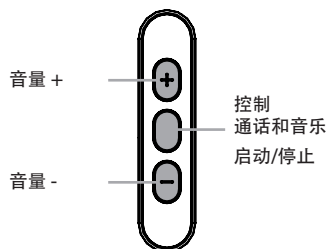

### 耳机充电

首次使用耳机之前，电池必须先充电5小时方能获得最佳的容量和使用寿命。您只能使用原装USB充电线，以免损坏耳机。耳机充电之前请先挂断电话，因为充电时耳机会自动关闭。充电时可以正常使用耳机。

耳机充电时，请将USB连接线连接到随附的电池模块的微型USB充电插座和计算机的USB端口或USB电源适配器。耳机充电时，指示灯的白灯点亮，充电完后指示灯熄灭。

完整充电可能长达2小时。

### 耳机与蓝牙设备的配对

Spark Wireless耳机最多可以存储4个蓝牙设备。

耳机充完后，按住开/关按钮，直到指示灯闪烁蓝色和白色灯光为止。耳机会停留在“配对”模式5分钟。请先激活蓝牙设备上的蓝牙功能，然后连接Spark Wireless耳机。有关详细信息，请参阅蓝牙设备的说明书。

注意：连接到Spark Wireless时，某些蓝牙版本可能需要密码。在这种情况下，请在收到请求时输入0000。

### 使用耳机

#### 打开耳机：

按下开/关按钮，打开耳机。蓝色指示灯闪烁。第一次使用时，见“耳机的配对”。否则，Spark Wireless会自行连接到上一次连接的设备。如果此设备未打开，它会连接到倒数第二个设备，以此类推。

#### 注意：

- 请先打开耳机再激活蓝牙设备上的蓝牙功能，否则您将需要手动重新连接。
- 如果Spark Wireless找不到已存储的蓝牙设备并进行连接，5分钟后它将会自动关闭。

### 收纳

将电缆缠绕于In-Ear耳机，然后把它放入收纳耳机的专用便携包内。随附电缆有足够的厚度，可减少缠结困扰。

# SPARK WIRELESS

## 规格

---

我们建议您定期清理耳机的听筒，以免阻碍输出口，从而降低入耳式耳机的性能。

### 清洁硅胶套

请务必取下耳机听筒的硅胶套，以免损坏它们。然后使用干燥的软布清洁自动塑型耳套，或使用微湿的软布清洁硅胶套。

### 清洗管道和防护网罩

一段时间后，耳机听筒的输出端口可能会被耳垢或其他污染物（灰尘等）堵塞。我们建议您定期清洁。要做到这一点，请取下耳机听筒的硅胶套，然后用软布或棉签轻轻擦拭位于管道内部的网罩。然后装回硅胶套。



### 注意

如果未遵守清洁过程指示，Focal有权终止保修。













# SPARK WIRELESS

## 规格

### LED指示

状态	指示灯	持续时间
Spark Wireless处于配对模式	闪烁蓝色和白色灯光	5分钟
Spark Wireless已打开，但没有连接	快速闪烁蓝光	5分钟
Spark Wireless已连接到处于待机模式的蓝牙设备	蓝光闪烁	每隔8秒
您在听音乐	蓝色灯光闪烁	每隔8秒
低电量	白光闪烁	每10秒3次 直到Spark Wireless完全没电为止
电池正在充电	白色指示灯亮起	持续亮着
电池充满	白色指示灯熄灭	短暂亮起

### 管理通话和音乐：

功能	按钮	用途	听觉和视觉信号
接通耳机		长按4秒	白色灯光逐渐熄灭
关闭耳机		长按4秒	
控制来电			
播放或停止音乐		短按	
调节音量	 或 	短按	
下一曲目		持续按着	
上一曲目		持续按着	
控制来电			
接听/挂断		短按	短哔声
拒接来电		按住2秒	长哔声
呼叫等待		双按	短哔声
启用或禁用麦克风	 和 	短按	短哔声

# SPARK WIRELESS

## 특성/ 특징

프랑스어

고객의 제품은 온라인으로 등록하시고 [www.focal.com/garantie](http://www.focal.com/garantie) 보증서를 받으십시오.

### 내용물

- 1 개의 귀안 Spark (실버)
- 3 쌍의 실리콘 끝부분 (크기 S/M/L)
- 1 케이블 USB
- 1 스포츠 용 배터리 고정 클립
- 1 뱃백한 운송커버

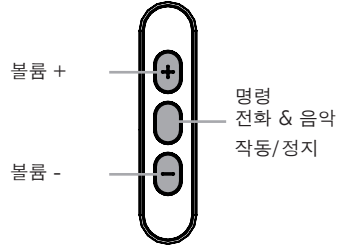

### 헤드폰 충전

헤드폰 최초사용 전, 충분한 충전시간을 확보할 수 있도록 배터리를 5시간 충전해주시시오. 모든 손상을 예방하기 위해 제공된 USB충전케이블 만을 사용하십시오. 헤드폰 충전 전 통화를 끝내십시오. 충전을 위해 접속하시게 되면 전화가 끊어집니다. 충전 동안 헤드폰사용이 가능합니다.

헤드폰의 재충전을 위해, 배터리 모듈micro-USB충전 플러그에 연결된 제공된 USB 케이블을 컴퓨터의 USB입구 또는 어댑터 USB에 연결해주시시오. 충전 중엔, 흰색 표시등이 켜지고, 완전히 충전되고 나면 표시등이 꺼집니다.

완전 충전은 최고 2시간까지 걸릴 수 있습니다.

### Bluetooth 주변기기들과 헤드폰의 페어링

Spark Wireless 헤드폰은 최대 4개까지의 Bluetooth 주변기기를 메모리합니다.

헤드폰이 충전되고 나면, 표시등이 파랑과 흰색으로 번갈아 깜빡일 때까지 작동/정지 버튼을 누르고 계십시오. 헤드폰은 "페어링모드" 를 5분간 유지합니다. 고객 Bluetooth주변기기의 Bluetooth를 작동한 후, Spark Wireless 헤드폰을 연결하십시오. 보다 자세한 설명을 원하시면 사용설명서 Bluetooth 주변기기 란을 참조하십시오.

주의 : 일부 Bluetooth버전들은 Spark Wireless헤드폰에 연결을 원할 때 패스워드를 요청할 수 있습니다. 이 경우 0000를 입력하십시오.

### 헤드폰 사용

헤드폰을 켜주세요 :

헤드폰의 작동/정지 버튼을 눌러주세요. 파란 표시등이 깜빡입니다. 최초의 사용에는, 주변기기 "헤드폰 페어링" 란으로 가십시오. 그렇지 않은 경우, Spark Wireless는 제일 마지막 사용한 주변기기에 접속됩니다. 그 기기가 꺼져있는 경우, 그 전 사용 기기에 접속됩니다.

주의 :

- 헤드폰은 고객의 Bluetooth 주변장치의 Bluetooth기능 작동 전에 켜져야 합니다. 그렇지 않은 경우, 수동으로 접속하셔야 합니다.
- Spark Wireless가 어떤 Bluetooth주변기기에든 접속되지 않은 경우, Spark Wireless 는 자동으로 5분 후에 꺼집니다.

### 보관

In-Ear 를 돌돌말아서 운송 커버 안 제자리에 넣어주세요. 두꺼운 케이블이 엉킴을 방지합니다.



# SPARK WIRELESS

## 특성/ 특징

---

출구가 막히지 않도록 또 헤드폰 In-Ear의 성능이 감소하지 않도록 고객 헤드폰의 정구적 세척을 권장합니다.

### 끝부분 세척

손상을 막기위해 In-Ear 헤드폰의 끝부분을 조심스럽게 분리해주시시오.마른 천으로 형태기억형 끝부분을 닦아주시고, 실리콘 끝부분은 약간 젖은 천으로 닦아주시시오.

### 보호틀과 도관 세척

헤드폰의 도관이 귀지 또는 기타 불순물(먼지 등...)로 막히는 경우가 생깁니다. 그러므로 정구적 세척이 필요합니다. 세척시 헤드폰의 끝부분을 분리하셔서 부드러운 천이나 면봉을 사용하여 관 내부에 위치한 틀을 살짝 문질러주시시오. 그다음 끝부분을 다시 끼워주시시오.



주의

Focal 은 세척방법이 존중되지 않은 경우 보장의 실행을 거절할 수 있습니다.

# SPARK WIRELESS

## 특성/특징

### Led 표시

상태	표시등	기간
Spark Wireless 가 페어링 모드입니다	파란 불과 흰색불 깜빡임	5 분
Spark Wireless 가 켜졌으나 접속 안된 상태	파란 불 빠른 깜빡임	5 분
Spark Wireless 가Bluetooth 주변기기에 대기상태로 접속된 상태	파란 불 깜빡임	8 초 간격으로
음악충취중입니다	파란 불 깜빡임	8초 간격으로
배터리 약함	파란 불 깜빡임	10초 간격으로 3번 Spark Wireless 가 충전될 때까지
배터리 충전중	흰색등 켜짐	계속 켜짐
배터리 충전완료	흰색등 꺼짐	잠깐 켜짐

### 당신의 음악과 전화 관리:

기능	버튼	사용	음 신호와 시각적 신호
헤드폰을 켜세요		4초간 길게 누름	흰색불이 점차적으로 꺼짐
헤드폰 끄기		4초간 길게 누름	
전화 컨트롤			
음악 시작 또는 종료		짧은 누름	
볼륨 조정		짧은 누름	
다음 트랙		계속 누름	
이전 트랙		계속 누름	
내 전화 컨트롤			
받기/끊기		짧은 누름	짧은 음 신호
전화 거절		2초간 누름	긴 음 신호
더블 콜		더블 누름	짧은 음 신호
마이크 작동 또는 끄기		짧은 누름	짧은 음 신호

# SPARK WIRELESS

## 特長・仕様

日本語

www.focal.com/garantie 上でオンライン製品登録と保証登録を承っております。

### 梱包内容

- ・ インナーイヤ型 Spark (シルバー) 1点
- ・ シリコン製イヤピース 3組 (サイズS/M/L)
- ・ USBケーブル 1点
- ・ スポーツ・アウトドア向けチャージングクリップ 1点
- ・ ハードキャリングケース 1点

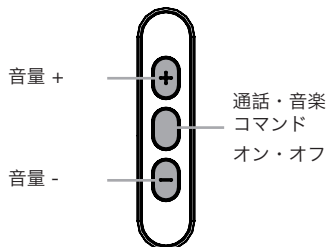

### イヤホンを充電する

本製品を初めてお使いになる前に、バッテリーの容量ならびに寿命を最適化するため、5時間充電してください。破損防止のため、必ず付属の充電用USBケーブルをお使いください。充電のために接続すると通話が切れてしまうため、本製品を充電する前に通話を終了してください。本製品は充電中も通常通りご使用いただけます。本製品を充電するには、付属のUSBケーブルを電池パックのmicroUSB充電用端子とパソコンのUSBポートまたはUSB電源アダプタに接続します。本製品の充電中、充電ランプは白色に点灯し、充電が完了したら消えます。完全に充電するには最高2時間かかります。

### 本製品とお持ちの Bluetooth 機器のペアリング

Spark Wireless イヤホンは最大4台のBluetooth機器のペアリングを記憶することができます。本製品の充電が完了したら、ランプが青と白で交互に点滅するまでオン・オフボタンを長押しします。本製品は5分間「ペアリング」モードで待機します。お持ちの Bluetooth 機器のBluetooth機能をオンにして、Spark Wireless イヤホンを接続します。詳細につきましては、お持ちの Bluetooth 機器の取扱説明書をご参照ください。

注意: Bluetoothのバージョンによっては、Spark Wireless に接続する際にパスワードが必要なことがあります。その場合は、0000 とご入力ください。

### イヤホンを使用する

本製品の電源をオンにする:  
オン・オフボタンを押すと、本製品の電源がオンになります。青色LEDが点滅します。初めて使用する際は、「本製品のペアリング」をご参照ください。2回目以降は、Spark Wireless は前回接続した機器に接続します。前回の機器がオフの場合は、前々回に接続した機器に接続します (以下同様)。

### 注意:

- ・ まず本製品の電源をオンにしてから、お使いのBluetooth機器のBluetooth機能をオンにしてください。そうでない場合は、再接続を手動で行っていただく必要があります。
- ・ 登録済みのBluetooth機器の接続先が見つからない場合、5分経つとSpark Wireless の電源は自動的にオフになります。

### 収納

本製品を巻き付け、キャリングケースの収納スペースに格納します。ケーブルはもつれにくい太さになっています。

# SPARK WIRELESS

## 特長・仕様

---

音の出口の詰まりが性能低下に結びつきますので、お持ちのインナーイヤー型イヤホンは定期的に掃除することをお勧めします。

### イヤークラスのお手入れ方法

イヤホンを傷つけないよう、イヤークラスは必ずインナーイヤー型イヤホンから外してください。形状記憶イヤークラスは乾いた布で、シリコン製イヤークラスは軽く湿らせた布で掃除してください。

### ダクトと保護グリルのお手入れ方法

お持ちのイヤホンをしばらくお使いになると、音の出口が耳垢やその他の汚れ（ほこり等）で詰まってしまうことがありますので、定期的に掃除することをお勧めします。その際にはイヤホンからイヤークラスを外し、柔らかい布または綿棒でダクトの内側のグリルを軽くこすります。その後でイヤークラスを再び取り付けます。



注意

クリーニング手順が守られていない場合、Focal は保証を中止する権利を有します。

# SPARK WIRELESS

## 特長・仕様

### LED表示

状態	LEDランプ	時間
Spark Wireless はペアリングモード	青と白で点滅	5分間
Spark Wireless の電源はオンだが接続していない	青で素早く点滅	5分間
Spark Wireless はスタンバイモードで Bluetooth 機器に接続	青で点滅	8秒ごと
音楽を再生中	青で点滅	8秒ごと
ローバッテリー	白で点滅	Spark Wireless のバッテリーが切れるまで10秒ごとに3回
充電中	白色LEDが点灯	点灯し続ける
充電完了	白色LEDが消える	短く点灯

### 通話と音楽のコントロール:

用途	ボタン	手順	音または表示
イヤホンの電源をオンにする		長押し (4秒)	白色LEDが徐々に消える
イヤホンの電源をオフにする		長押し (4秒)	
音楽のコントロール			
音楽の開始または停止		短押し	
音量の調節	 または 	短押し	
次のトラック		押し続ける	
前のトラック		押し続ける	
通話のコントロール			
応答・終了		短押し	短いピープ音
着信拒否		2秒間押す	長いピープ音
キャッチホン		2度押し	短いピープ音
マイクのオン・オフ	 と 	短押し	短いピープ音

# SPARK WIRELESS

المواصفات

العربية

سجل منتجك عبر الإنترنت على موقع [www.focal.com/garantie](http://www.focal.com/garantie) للحصول على شهادة الضمان.

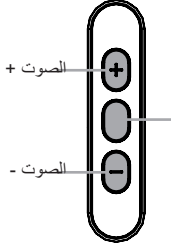

## محتويات الصندوق

- عدد 1 سماعة داخل الأذن (لون فضي)
- عدد 3 أزواج سدادات أذن من السيليكون (بأحجام صغيرة/متوسطة/كبيرة)
- عدد واحد كابل USB
- عدد 1 مشبك تثبيت للبطارية للأنشطة الرياضية
- عدد 1 جراب صلب للتعقل

## شحن السماعة

قبل أول استخدام لسماعة الرأس، اشحن البطارية لمدة 5 ساعات من أجل الحصول على أفضل قدرة وأطول عمر. استخدم فقط كابل الشحن USB الأصلي لتجنب حدوث أي أضرار. قم بإنهاء المكالمات الهاتفية قبل شحن السماعة لأنها سوف تتطفئ عند توصيلها بالشاحن. يمكنك استخدام السماعة بشكل عادي أثناء الشحن. لشحن السماعة، قم بتوصيل كابل USB المرفق في مدخل micro-USB في البطارية مع منفذ USB في جهاز الحاسوب أو في المحول الكهربائي الذي يحتوي على مدخل USB. سوف تُضئ الللمبة باللون الأبيض أثناء الشحن ثم تتطفئ عندما يتم شحن السماعة بالكامل. قد يستغرق الوصول للشحن الكامل حوالي ساعتين.

## إقران السماعة مع أجهزة البلوتوث الطرفية

يمكن أن تُخزن سماعة Spark Wireless حتى أربعة أجهزة بلوتوث طرفية. حالما يكتمل شحن السماعة، اضغط مطولاً على زر تشغيل/إيقاف حتى تومض الللمبة باللون الأزرق والأبيض بالتبادل. سوف تظل السماعة في وضع "الاقتران" لمدة 5 دقائق. قم بتنشيط خاصية البلوتوث في جهازك الطرفي المزود بخاصية البلوتوث ثم التوصيل مع سماعة Spark Wireless. للمزيد من المعلومات، يُرجى الاطلاع على دليل استخدام جهاز البلوتوث الطرفي.

تنبيه: قد تتطلب بعض إصدارات البلوتوث إدخال كلمة مرور عند قيامك بالتوصيل مع سماعة Spark Wireless. في هذه الحالة، عليك إدخال رمز 0000 عندما يُطلب منك ذلك.

## استخدام السماعة

قم بتشغيل السماعة: اضغط على زر تشغيل/إيقاف لتشغيل السماعة. سوف تومض الللمبة الزرقاء. للاستخدام لأول مرة، يُرجى الاطلاع على فقرة "إقران السماعة". بخلاف ذلك، سوف تتصل سماعة Spark Wireless مع آخر جهاز طرفي تم توصيلها به. إذا لم يكن هذا الجهاز متاحاً، سوف تتصل السماعة بالجهاز الذي قبله وهكذا.

تنبيه:

- يجب تشغيل السماعة قبل تفعيل خاصية البلوتوث في الجهاز الطرفي وإلا سوف يتعين عليك إجراء التوصيل يدوياً.
- سوف تُطفئ سماعة Spark Wireless تلقائياً بعد مرور 5 دقائق إذا لم تُعثر على أي جهاز طرفي مزود بخاصية البلوتوث للاتصال به.

## الحفظ

قم بلف أسلاك سماعات الأذن حول بعضها البعض ثم ضعها في المكان الخاص بها داخل جراب التنقل. يُقلل سُمك الأسلاك من التشابك.

# SPARK WIRELESS

## المواصفات

### التنظيف

ننصح بتنظيف السماعات بانتظام حتى لا يحدث انسداد للمخرج ومن ثمّ التقليل من أداء سماعات الأذن.

تنظيف سدادات الأذن:

انزع السدادات من سماعة الأذن حتى لا تعرضها للضرر. استخدم قماشة جافة لتنظيف سدادات الأذن المتذكّرة للشكل أو قماشة مبلّلة بشكل خفيف لتنظيف سدادات السيليكون.

تنظيف المجرى وشبكة الحماية:

يمكن أن يحدث انسداد لمخرج السماعات بعد مرور بعض الوقت بسبب تراكم شمع الأذن أو غيره من الشوائب (مثل التراب...). ننصح بتنظيفها بانتظام. للقيام بذلك، انزع سدادات الأذن من السماعات، ثم افرك الشبكة الموجودة داخل المجرى برفق باستخدام قماشة ناعمة أو عيدان القطن. أعد السدادات إلى مكانها.

تنبيه:

تحتفظ Focal بالحق في إخلاء مسؤوليتها عن الضمان إذا لم يتم الالتزام بإجراءات التنظيف.



# SPARK WIRELESS

## المواصفات

### مؤشر LED

المدة الزمنية	اللمبة	الحالة:
5 دقائق	وميض أزرق وأبيض	سماعة Spark Wireless في وضع الاقتران
5 دقائق	وميض أزرق سريع	سماعة Spark Wireless قيد التشغيل لكن غير متصلة
كل 8 ثوان	وميض أزرق	سماعة Spark Wireless متصلة بجهاز بلوتوث طرفي في وضع الاستعداد
كل 8 ثوان	وميض أزرق	تستمع الآن إلى الموسيقى
3 مرات كل 10 ثوان حتى تفرغ بطارية سماعة Spark Wireless	وميض أبيض	البطارية منخفضة
إضاءة مستمرة	اللمبة البيضاء مضاءة	جاري شحن البطارية
إضاءة لفترة قصيرة	اللمبة البيضاء مغلقة	البطارية مشحونة

### إدارة المكالمات والموسيقى:

إشارة صوتية ومرئية	الاستخدام	الزر	الخاصية
سوف تتطفئ اللمبة البيضاء تدريجياً	اضغط مطولاً لمدة 4 ثوان		تشغيل السماعة
اضغط مطولاً لمدة 4 ثوان	اضغط مطولاً لمدة 4 ثوان		إيقاف السماعة
التحكم في المكالمات			
اضغط ضغطة قصيرة	اضغط ضغطة قصيرة		تشغيل الموسيقى أو إيقافها
اضغط ضغطة قصيرة	اضغط ضغطة قصيرة		تعديل مستوى الصوت
اضغط باستمرار	اضغط باستمرار		المقطع التالي
اضغط باستمرار	اضغط باستمرار		المقطع السابق
التحكم في المكالمات			
إشارة صوتية قصيرة	اضغط ضغطة قصيرة		الرد/الإنهاء
إشارة صوتية طويلة	اضغط لمدة ثلاثين ثانية		رفض المكالمة
إشارة صوتية قصيرة	اضغط ضغطة مزدوجة		مكالمة ثانية
إشارة صوتية قصيرة	اضغط ضغطة قصيرة		تشغيل الميكروفون أو إيقافه



根據NCC低功 電波 射性電機管 辦法 規定:

(1)第十二條經型式認證合格之低功率射頻電機，非經許可，公司、商號或使用者均不得擅自變更頻率、加大功率或變更原設計之特性及功能。

(2)第十四條

低功率射頻電機之使用不得影響飛航安全及干擾合法通信；經發現有干擾現象時，應立即停用，並改善至無干擾時方得繼續使用。

前項合法通信，指依電信法規定作業之無線電通信。

低功率射頻電機須忍受合法通信或工業、科學及醫療用電波輻射性電機設備之干擾。

ROHS



部件名称 Part Name	有毒有害物质或元素					
	铅 Pb	汞 Hg	镉 Cd	六价铬 CrVI	多溴 联苯 PBB	多溴二 苯醚 PBDE
电线组件(插头) Cable assembly (Plug)	×	0	0	0	0	0
电子部品类 Electronic components	×	0	0	0	0	0
金属部品 Metal parts	×	0	0	0	0	0
航空插头 Adaptor	×	0	0	0	0	0

本表格依据 SJ/T 11364 的规定编制。

0: 表示该有害物质在该部件所有均质材料中的含量均在GB/T 26572规定的限量要求以下。

X: 表示该有害物质至少在该部件的某一均质材料中的含量超出GB/T 26572规定的限量要求。

#### Federal Communication Commission Interference Statement

This device complies with Part 15 of the FCC Rules. Operation is subject to the following two conditions: (1) This device may not cause harmful interference, and (2) this device must accept any interference received, including interference that may cause undesired operation.

This equipment has been tested and found to comply with the limits for a Class B digital device, pursuant to Part 15 of the FCC Rules. These limits are designed to provide reasonable protection against harmful interference in a residential installation. This equipment generates, uses and can radiate radio frequency energy and, if not installed and used in accordance with the instructions, may cause harmful interference to radio communications. However, there is no guarantee that interference will not occur in a particular installation. If this equipment does cause harmful interference to radio or television reception, which can be determined by turning the equipment off and on, the user is encouraged to try to correct the interference by one of the following measures:

- Reorient or relocate the receiving antenna.
- Increase the separation between the equipment and receiver.
- Connect the equipment into an outlet on a circuit different from that to which the receiver is connected.
- Consult the dealer or an experienced radio/TV technician for help.

FCC Caution: Any changes or modifications not expressly approved by the party responsible for compliance could void the user's authority to operate this equipment.

This transmitter must not be co-located or operating in conjunction with any other antenna or transmitter.

#### Radiation Exposure Statement:

The product comply with the FCC portable RF exposure limit set forth for an uncontrolled environment and are safe for intended operation as described in this manual. The further RF exposure reduction can be achieved if the product can be kept as far as possible from the user body or set the device to lower output power if such function is available.

#### Industry Canada statement:

This device complies with ISED's licence-exempt RSSs. Operation is subject to the following two conditions: (1) This device may not cause harmful interference, and (2) this device must accept any interference received, including interference that may cause undesired operation.

Le présent appareil est conforme aux CNR d'ISED applicables aux appareils radio exempts de licence. L'exploitation est autorisée aux deux conditions suivantes : (1) le dispositif ne doit pas produire de brouillage préjudiciable, et (2) ce dispositif doit accepter tout brouillage reçu, y compris un brouillage susceptible de provoquer un fonctionnement indésirable.

#### Radiation Exposure Statement:

The product comply with the Canada portable RF exposure limit set forth for an uncontrolled environment and are safe for intended operation as described in this manual. The further RF exposure reduction can be achieved if the product can be kept as far as possible from the user body or set the device to lower output power if such function is available.

#### Déclaration d'exposition aux radiations:

Le produit est conforme aux limites d'exposition pour les appareils portables RF pour les Etats-Unis et le Canada établies pour un environnement non contrôlé.

Le produit est sûr pour un fonctionnement tel que décrit dans ce manuel. La réduction aux expositions RF peut être augmentée si l'appareil peut être conservé aussi loin que possible du corps de l'utilisateur ou que le dispositif est réglé sur la puissance de sortie la plus faible si une telle fonction est disponible.

## Français

Déclaration de conformité pour la CE

- Directive RED (2014/53/UE)
- Directive Sécurité (2001/95/EC)
- Directive RoHS (2011/65/UE)

La déclaration UE est disponible sur notre site:  
[www.focal.com/spark-wireless/conformity](http://www.focal.com/spark-wireless/conformity)

## Italiano

Dichiarazione di conformità per la CE

- Direttiva RED (2014/53/UE)
- Direttiva Sicurezza (2001/95/EC)
- Direttiva RoHS (2011/65/UE)

La dichiarazione UE è disponibile ul nostro sito:  
[www.focal.com/spark-wireless/conformity](http://www.focal.com/spark-wireless/conformity)

## Português

Declaração de conformidade para a CE

- Diretiva RED (2014/53/UE)
- Diretiva de Segurança (2001/95/EC)
- Diretiva RoHS (2011/65/UE)

A declaração da UE está disponível no nosso site:  
[www.focal.com/spark-wireless/conformity](http://www.focal.com/spark-wireless/conformity)

## English

EC Declaration of Conformity

- RED Directive (2014/53/EU)
- General Product Safety Directive (2001/95/EC)
- RoHS Directive (2011/65/EU)

The EU declaration is available on our website:  
[www.focal.com/spark-wireless/conformity](http://www.focal.com/spark-wireless/conformity)

## Español

Declaración de conformidad para la CE

- Directiva RED (2014/53/UE)
- Directiva Seguridad (2001/95/EC)
- Directiva RoHS (2011/65/UE)

La declaración UE está disponible en nuestro sitio:  
[www.focal.com/spark-wireless/conformity](http://www.focal.com/spark-wireless/conformity)

## Deutsch

EG-Konformitätserklärung

- Funkanlagenrichtlinie (2014/53/EU)
- Produktsicherheitsrichtlinie (2001/95/EG)
- RoHS-Richtlinie (2011/65/EU)

Die EU-Erklärung steht auf unserer Website zur Verfügung:  
[www.focal.com/spark-wireless/conformity](http://www.focal.com/spark-wireless/conformity)

## Nederlands

Conformiteitsverklaring voor de EG

- RED richtlijn (2014/53/EU)
- Veiligheidsrichtlijn (2001/95/EC)
- RoHS richtlijn (2011/65/EU)

De EU-verklaring is beschikbaar op onze site:  
[www.focal.com/listen-wireless/conformity](http://www.focal.com/listen-wireless/conformity)

