

ROTEL®

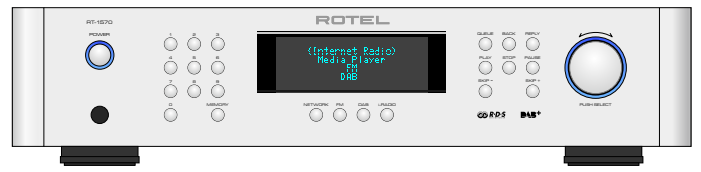

RT-1570

Network/FM/DAB+ Tuner

Tuner Réseau/DAB+/FM

FM/DAB+/Netzwerk-Tuner

Sintonizador de radio de Internet/FM/DAB+

Netzwerk-/FM-/DAB+-tuner

Sintonizzatore Rete/FM/DAB+

Nätverks/DAB/FM-radio

Сетевой/FM/DAB+ тюнер

Owner's Manual

Manuel de l'utilisateur

Bedienungsanleitung

Manual de Instrucciones

Gebruikershandleiding

Manuale di istruzioni

Instruktionsbok

Инструкция пользователя



CAUTION

RISK OF ELECTRIC SHOCK

DO NOT OPEN



CAUTION: TO REDUCE THE RISK OF ELECTRIC SHOCK, DO NOT REMOVE COVER. NO USER-SERVICEABLE PARTS INSIDE REFER SERVICING TO QUALIFIED SERVICE PERSONNEL.

APPLICABLE FOR USA, CANADA OR WHERE APPROVED FOR THE USAGE

CAUTION: TO PREVENT ELECTRIC SHOCK, MATCH WIDE BLADE OF PLUG TO WIDE SLOT. INSERT FULLY.

ATTENTION: POUR EVITER LES CHOCS ELECTRIQUES, INTRODUIRE LA LAME LA PLUS LARGE DE LA FICHE DANS LA BORNE CORRESPONDANTE DE LA PRISE ET POUSSER JUSQU'AU FOND.



This symbol is to alert the user to the presence of uninsulated dangerous voltages inside the product's enclosure that may constitute a risk of electric shock.



This symbol is to alert the user to important operating and maintenance (service) instructions in this manual and literature accompanying the product.

This Class B digital apparatus complies with Canadian ICES-003.

Cet appareil numérique de la classe B est conforme à la norme NMB-003 du Canada.



Rotel products are designed to comply with international directives on the Restriction of Hazardous Substances (RoHS) in electrical and electronic equipment and the disposal of Waste Electrical and Electronic Equipment (WEEE). The crossed wheeled bin symbol indicates compliance and that the products must be appropriately recycled or processed in accordance with these directives.



This symbol means that this unit is double insulated. An earth connection is not required.

ANTENNA GROUNDING ACCORDING TO NATIONAL ELECTRICAL CODE INSTRUCTIONS SECTION 810: "RADIO AND TELEVISION EQUIPMENT"

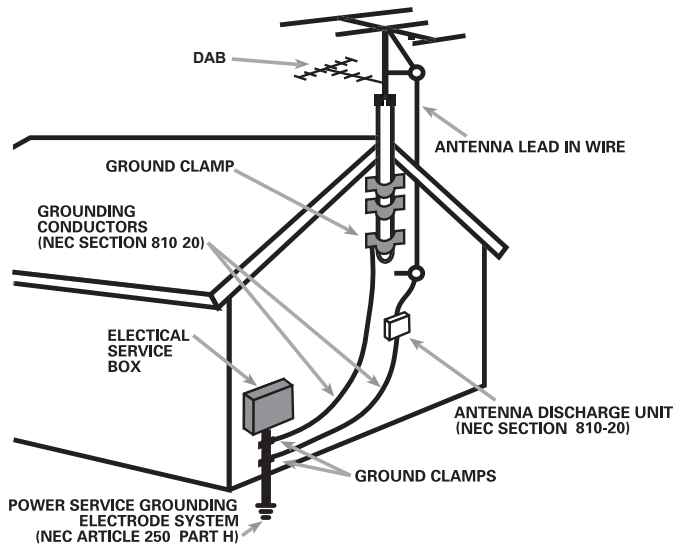

Important Safety Instructions

Notice

The rear RS232 connection should be handled by authorized persons only.

WARNING: There are no user serviceable parts inside. Refer all servicing to qualified service personnel.

WARNING: To reduce the risk of fire or electric shock, do not expose the unit to moisture or water. Do not expose the unit to dripping or splashing. Do not place objects filled with liquids, such as vases, on the unit. Do not allow foreign objects to get into the enclosure. If the unit is exposed to moisture, or a foreign object gets into the enclosure, immediately disconnect the power cord from the wall. Take the unit to a qualified service person for inspection and necessary repairs.

Read all the instructions before connecting or operating the component.

Keep this manual so you can refer to these safety instructions.

Heed all warnings and safety information in these instructions and on the product itself. Follow all operating instructions.

Clean the enclosure only with a dry cloth or a vacuum cleaner.

Do not use this unit near water.

Do not place the unit on a bed, sofa, rug, or similar surface that could block the ventilation openings. If the unit is placed in a bookcase or cabinet, there must be ventilation of the cabinet to allow proper cooling.

Keep the component away from radiators, heat registers, stoves, or any other appliance that produces heat.

WARNING: The rear panel power cord connector is the mains power disconnect device. The device must be located in an open area that allows access to the cord connector.

The unit must be connected to a power supply only of the type and voltage specified on the rear panel. (USA: 120 V/60Hz, EC: 230V/50Hz)

Connect the component to the power outlet only with the supplied power supply cable or an exact equivalent. Do not modify the supplied cable. A polarized plug has two blades, with one wider than the other. A grounding plug has two blades plus a third grounding prong. These are provided for your safety. Do not defeat grounding and/or polarization safety provisions. If the supplied plug does not fit your outlet, please consult an electrician for replacement of the obsolete outlet. Do not use extension cords.

The main plug of the power cord set is a disconnect device of the apparatus. In order to completely disconnect the apparatus from the supply mains, the main plug of the power cord set should be unplugged from the mains (AC) outlet.

Do not route the power cord where it will be crushed, pinched, bent, exposed to heat, or damaged in any way. Pay particular attention to the power cord at the plug and where the cord exits the back of the unit.

The power cord should be unplugged from the wall outlet during a lightning storm or if the unit is to be left unused for a long period of time.

Use only accessories specified by the manufacturer.

Immediately stop using the component and have it inspected and/or serviced by a qualified service agency if:

- The power supply cord or plug has been damaged.
- Objects have fallen or liquid has been spilled into the unit.
- The unit has been exposed to rain.
- The unit shows signs of improper operation.
- The unit has been dropped or damaged in any way.

The batteries in the remote control should not be exposed to excessive temperature such as sunshine, fire or other heat sources.

FCC Information

This equipment has been tested and found to comply with the limits for a Class B digital device, pursuant to Part 15 of the FCC Rules. These limits are designed to provide reasonable protection against harmful interference in a residential installation. This equipment generates, uses and can radiate radio frequency energy and, if not installed and used in accordance with the instruction, may cause harmful interference to radio communications.

However, there is no guarantee that interference will not occur in a particular installation. If this equipment does cause harmful interference to radio or television reception, which can be determined by turning the equipment off and on, the user is encouraged to try to correct the interference by one or more of the following measures:

- Reorient or relocate the receiving antenna.(TV, radio, etc.)
- Increase the separation between the equipment and receiver.
- Connect the equipment to an outlet on circuit different from that to which the receiver is connected.
- Consult the dealer or an experienced radio/TV technician for additional help.

Caution

This device complies with part 15 of the FCC Rules. Operation is subject to the following to conditions: (1) This device may not cause harmful interference, and (2) this device must accept any interference received, including interference that may cause undesired operation.

NOTE TO CATV SYSTEM INSTALLER: Call the CATV system or antenna installer's attention to Article 820-40 of the NEC. This provides guidelines for proper grounding and, in particular, specifies that the cable ground shall be connected to the grounding system of the building, as close to the point of cable entry as practical. See installation diagram.

NOTE: This equipment has been tested and found to comply with the limits for a Class B digital device, pursuant to Part 15 of the FCC Rules. These limits are designed to provide reasonable protection against interference in a residential installation. This equipment generates and can radiate radio frequency energy and, if not installed and used in accordance with the instructions, may cause interference to radio or TV communications. There is no guarantee that interference will not occur in a particular installation. If this equipment does cause interference to radio or television reception, which can be determined by turning the equipment off and on, try to correct the interference by one or more of the following measures:

- Reorient or relocate the receiving antenna.
- Increase the separation between the unit and the television tuner.
- Connect the unit to an AC power outlet on a different electrical circuit.
- Consult your authorized Rotel retailer for assistance.

Figure 1: Controls and Connections
 Commandes et Branchements
 Bedienelemente und Anschlüsse
 Controles y Conexiones

Bedieningselementen en aansluitingen
 Controlli e connessioni
 Funktioner och anslutningar
 Органы управления и разъемы

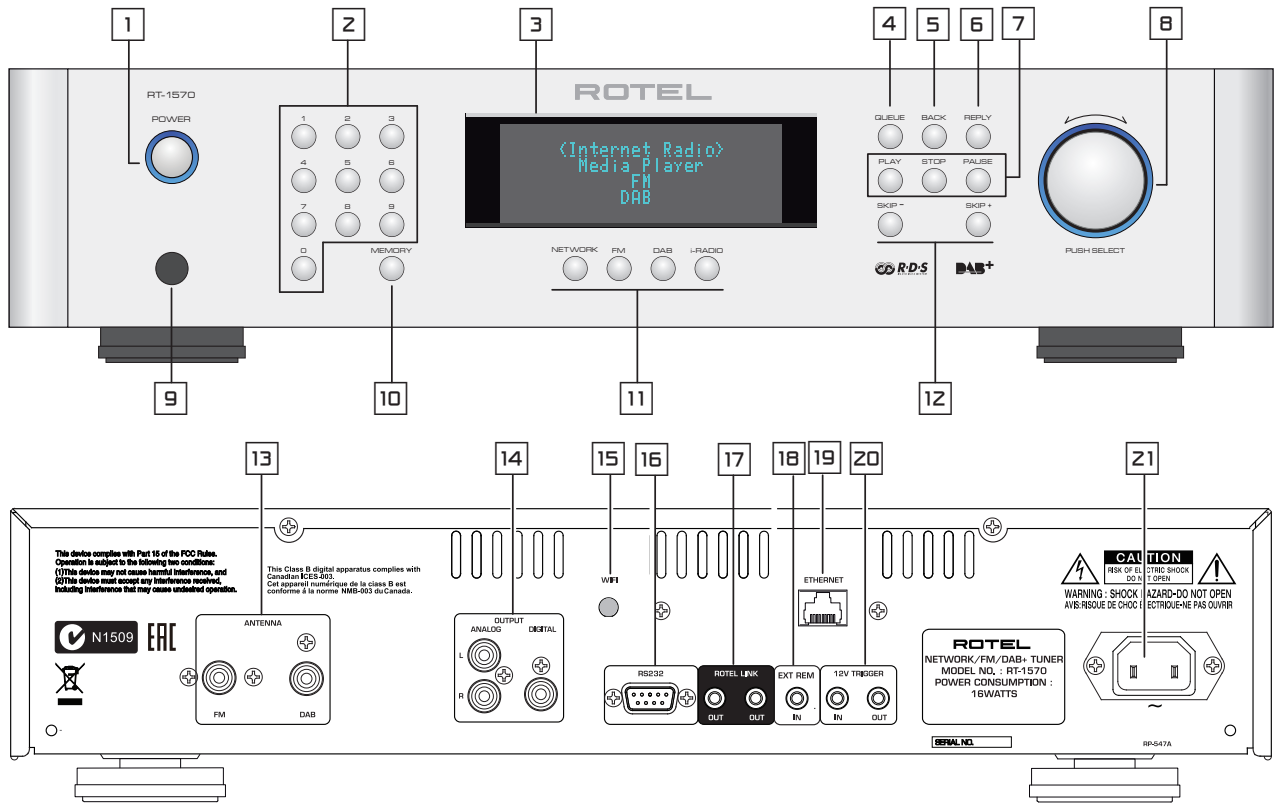

Figure 2: RR-T97 Remote Control
 Télécommande RR-T97
 Fernbedienung RR-T97
 Mando a Distancia RR-T97
 Afstandsbediening RR-T97
 Telecomando RR-T97
 Fjärrkontrollen RR-T97
 Пульт ДУ RR-T97

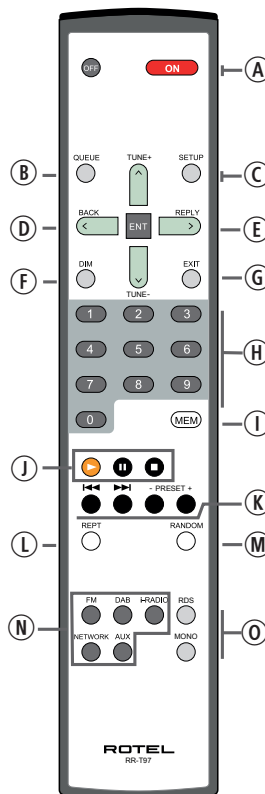

Figure 3: Hook-up Illustration
Principaux Branchements
Anschlussdiagramm
Ilustración de las Conexiones

Aansluitschema
Collegamenti
Inkoppeling
Схема подключения

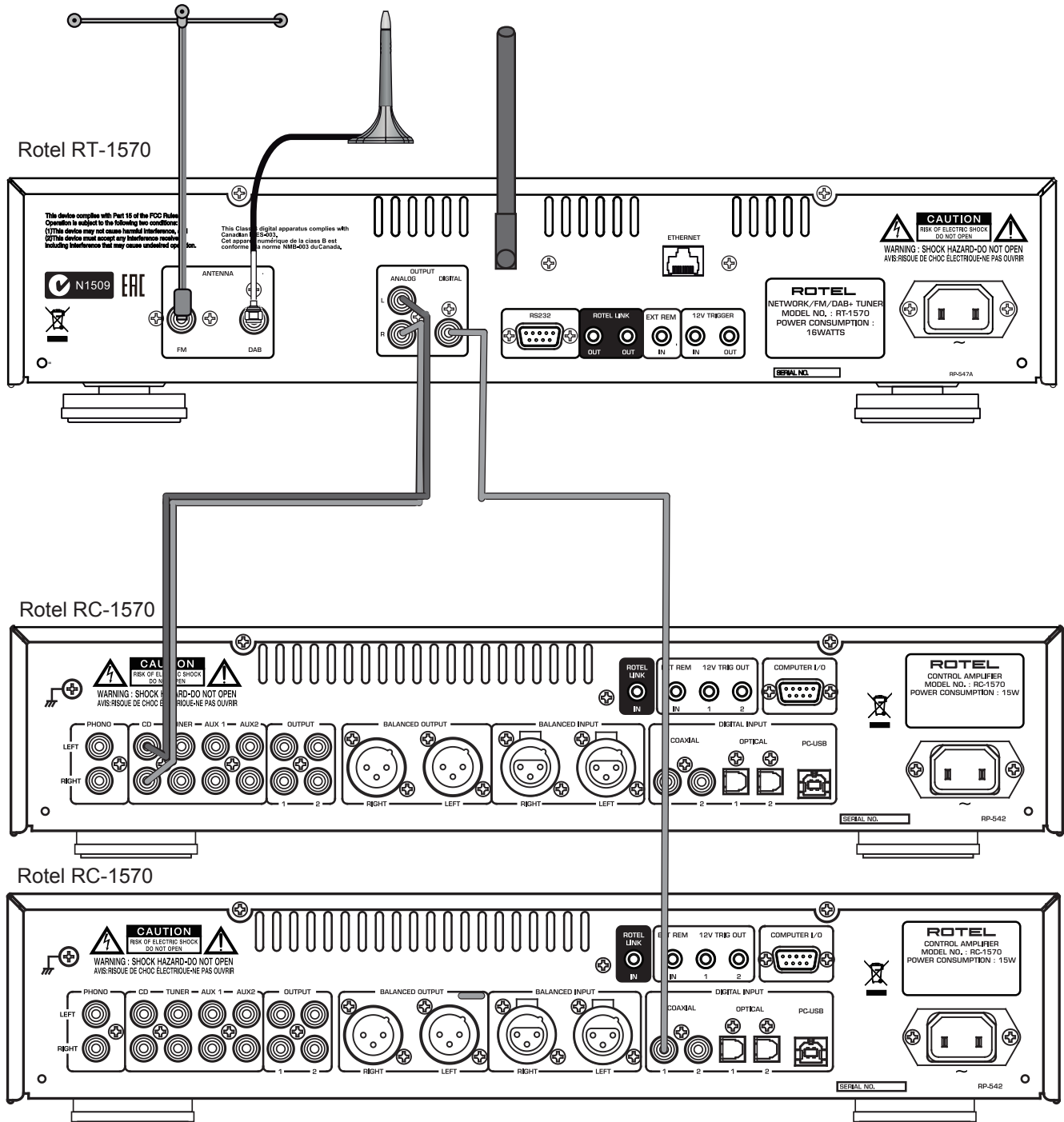
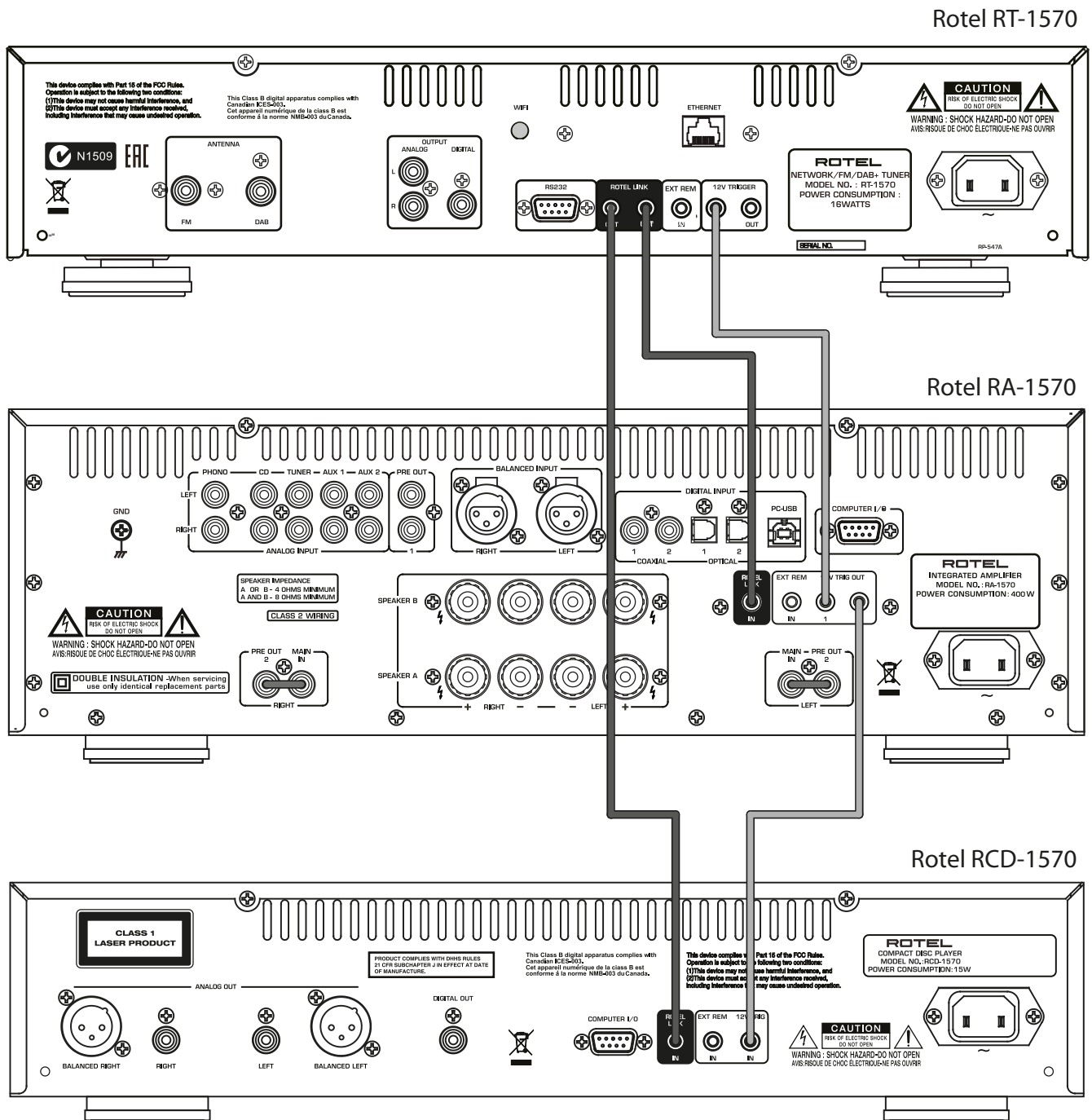

Figure 4: Rotel-Link Hook up (Black) and 12V Trigger (Gray)
 Connexions Rotel-Link (en Noir) et trigger 12V (en Gris)
 Anschlussdiagramm für Rotel-Link (schwarz) und 12V-Trigger (grau)
 Conexión del Rotel-Link (Negro) y el Disparador de Señal de 12V (Gris)
 Aansluiting Rotel-Link (zwart) en 12V-trigger (grijs)
 Collegamenti Rotel Link (nero) e segnali Trigger 12 V (grigio)
 Inkoppling av Rotel-Link (svart) och 12-volts styrsignaler (grå)
 Подключение интерфейса Rotel-Link (черный) и 12-В триггерного сигнала – Trigger (серый)



Important Notes

When making connections be sure to:

- ✓ Turn off **all** the components in the system **before** hooking up **any** components, including loudspeakers.
- ✓ Turn off **all** components in the system **before** changing **any** of the connections to the system.

Remarques importantes

Pendant les branchements, assurez-vous que :

- ✓ **Tous** les maillons sont éteints **avant** leur branchement, **quels qu'ils soient**, y compris les enceintes acoustiques.
- ✓ Éteignez **tous** les maillons **avant** de modifier **quoi que ce soit** au niveau de leurs branchements, quels qu'ils soient.

Wichtige Hinweise

Achten Sie beim Herstellen der Verbindungen auf Folgendes:

- ✓ Schalten Sie **alle** Komponenten im System ab, **bevor** Sie Geräte (einschließlich Lautsprecher) anschließen.
- ✓ Schalten Sie **alle** Komponenten im System ab, **bevor** Sie Anschlüsse im System verändern.

Notas Importantes

Cuando realice las conexiones, asegúrese de que:

- ✓ Desactiva **todos** los componentes del equipo, cajas acústicas incluidas, **antes** de conectar **cualquier nuevo componente** en el mismo.
- ✓ Desactiva **todos** los componentes del equipo **antes** de cambiar **cualquier conexión del mismo**.

Héél belangrijk

Bij het maken van de verbindingen:

- ✓ Zorg dat niet alleen de RT-1570, maar de **gehele** installatie uitstaat, als nog niet **alle** verbindingen gemaakt zijn.
- ✓ Zorg dat niet alleen de RT-1570, maar de **gehele** installatie ook uitstaat, **als** u verbindingen gaat **wijzigen**.

Note importanti

Quando effettuate i collegamenti assicuratevi di:

- ✓ Spegnerne **tutti** i componenti del sistema **prima** di collegare **qualsiasi** componente, inclusi i diffusori.
- ✓ Spegnerne **tutti** i componenti del sistema **prima** di modificare **qualsiasi** connessione nel sistema.

Viktigt

Tänk på följande när du gör anslutningar:













- ✓ Stäng av **alla** apparater i anläggningen **innan** du ansluter nya komponenter eller högtalare.
- ✓ Stäng av **alla** apparater i anläggningen **innan** du ändrar någon anslutning.

Важные замечания

Перед подсоединением обязательно:

- ✓ Отключите **все** компоненты в системе **перед** подсоединением **любых** компонентов, включая акустические системы.
- ✓ Отключите **все** компоненты в системе **перед** изменением **любых** соединений в системе.

Contents

| | | | |
|--|-----------|---|-----------|
| Important Safety Instructions | 3 | Settings | 16 |
| Figure 1: Controls and Connections | 4 | Network Config | 16 |
| Figure 2: RR-T97 Remote Control | 4 | Version | 16 |
| Figure 3: Hook-up Illustration | 5 | Upgrade Firmware | 16 |
| Figure 4: Rotel-Link Hook up (Black) and 12V Trigger (Gray) | 6 | Register | 16 |
| Important Notes | 7 | Set Time/Date | 17 |
| About Rotel | 9 | UPnP | 17 |
| Overview – Rotel Network/FM/DAB+ Tuner | 9 | WiFi Strength | 17 |
| DAB, DAB+ and FM Radio | 9 | Configure “My Stuff” | 17 |
| Internet Radio | 9 | Setup Menu | 17 |
| Network Access DAB, DAB+ and FM Radio | 9 | Remote Unit Advanced Buttons | 17 |
| www.rotelradio.com Website | 9 | Troubleshooting | 18 |
| Network Playback | 9 | Specifications | 19 |
| Getting Started | 9 | Glossary | 19 |
| Features | 10 | | |
| A Few Precautions | 10 | | |
| Placement | 10 | | |
| AC Power and Control | 10 | | |
| AC Power Input  | 10 | | |
| Power Switch and Power Indicator   | 10 | | |
| 12V Trigger Input and Output  | 10 | | |
| Connection Overview | 10 | | |
| DAB/FM Broadcasting  | 10 | | |
| Network Connection   | 10 | | |
| Output  | 11 | | |
| RS232 Connector  | 11 | | |
| ROTEL LINK  | 11 | | |
| EXT REM IN Jack  | 11 | | |
| Internet Radio | 11 | | |
| What you need before starting | 11 | | |
| First Time Connection To The Network | 11 | | |
| Selecting A Radio Station | 11 | | |
| Internet Radio Station Playing | 12 | | |
| Storing a radio station in a preset | 13 | | |
| Playing a preset radio station | 13 | | |
| Media Player | 13 | | |
| UPnP Servers | 13 | | |
| Playback Mode | 14 | | |
| Clear Queue | 14 | | |
| FM RADIO | 14 | | |
| FM Radio Station Playing | 14 | | |
| Storing a radio station in a preset | 14 | | |
| Playing a preset radio station | 14 | | |
| FM Settings Menu | 15 | | |
| RDS Broadcast Reception | 15 | | |
| RDS Button  | 15 | | |
| MONO Button  | 15 | | |
| DAB and DAB+ RADIO | 15 | | |
| DAB Radio Station Playing | 15 | | |
| Storing a DAB station in a preset | 15 | | |
| Playing a preset DAB station | 15 | | |
| DAB Settings Menu | 15 | | |

About Rotel

Our story began over 50 years ago. Over the decades, we have received hundreds of awards for our products and satisfied hundreds of thousands of people who take their entertainment seriously - like you!

Rotel was founded by a family whose passionate interest in music led them to manufacture high-fidelity components of uncompromising quality. Through the years, that passion has remained undiminished and the family goal of providing exceptional value for audiophiles and music lovers, regardless of their budget, is shared by all Rotel employees.

Rotel's engineers work as a close team, listening to, and fine tuning, each new product until it reaches their exacting musical standards. They are free to choose components from around the world in order to make that product the best they can. You are likely to find capacitors from the United Kingdom and Germany, semiconductors from Japan or the United States, while toroidal power transformers are manufactured in Rotel's own factory.

We all have concerns about our environment. And, as more and more electronics are produced it is especially important for a manufacturer to do all it can to engineer products that have a minimum impact on the environment.

At Rotel, we are proud to do our part. We have reduced the lead content in our products by using special lead-free ROHS solder and components. Our engineers continually strive to improve power supply efficiency without compromise to quality. When in standby mode Rotel products use minimal power to meet global Standby Power Consumption requirements.

The Rotel factory is also doing their part to help the environment through constant improvements to product assembly methods for a cleaner and greener manufacturing processes.

All of us at Rotel thank you for buying this product. We are sure it will bring you many years of enjoyment.

Overview – Rotel Network/FM/DAB+ Tuner

This Rotel product brings together conventional radio for FM and DAB+, and the ability to access literally thousands of radio stations available on the internet. This product also allows playback of your stored music files from a computer or network attached storage (NAS) drive.

DAB, DAB+ and FM Radio



If you have experience with FM and DAB or DAB+ radio you will find operating these functions on the RT-1570 to be very familiar. Tuning to a station, saving radio station presets and recalling radio station presets are explained in detail in this owners manual.

Internet Radio

Streaming Internet Radio (iRadio) services is a popular way to listen to radio stations from around the world. This feature requires the RT-1570 to be connected to the Internet using a wired or WiFi connection to the local area network (LAN). Instructions how to connect the RT-1570 to your network are listed below.

Network Access DAB, DAB+ and FM Radio

Each time the RT-1570 is powered on the unit will attempt to connect to a wired network using the RJ45 network port on the rear panel. If a wired network cannot be detected the RT-1570 will begin to scan for available wireless networks. After the scan, the available wireless networks will be listed on the display.

To connect to a WiFi network, select the name (SSID) of the wireless network you want to use and press the PUSH SELECT knob  on the front panel or the ENT key on the remote control. If this is the first time you are connecting to this network and the network is configured with encryption, you will need to enter the wireless encryption key similar to attaching a computer or phone to the network. Using the PUSH SELECT knob  on the front panel or the up/down arrow keys and the ENT key on the remote control to enter the key. When the key is entered, select "END" from the list of characters or press the Reply  key on the remote control to access. More information on attaching to a wireless network is available in the Internet Radio and Setting sections of this owners manual.

NOTE: Use caution when entering the key not confusing the letter "O" with the number "0". Errors can be corrected using the Back  key.

After the RT-1570 has successfully connected to the network, it will begin communicating with the Internet Radio servers to retrieve radio station information you can use to listen to stations from around the world.

www.rotelradio.com Website

Managing the thousands of radio stations available via the internet would be impossible without being able to organize and manage stations that suit your particular interests. Rotel has provided an easy way to accomplish this using the www.rotelradio.com website.

To use this feature you will need to register and create a username and password at www.rotelradio.com. During the registration process you need to provide the Serial Number and Registration Key from your RT-1570 to associate your tuner with your user account. The Serial Number can be located from the iRadio settings menu under "Settings->Version" by turning the Rotary knob  on the front panel or using the Up and Down arrow keys on the remote control. The Registration Key can be located from the iRadio setting menu under "Settings -> Register".

NOTE: To update information in the RT-1570 after making changes on the www.RotelRadio.com website you will need to power cycle the RT-1570 then re-select iRadio.

Network Playback

Music files stored on computers or Network Attached Storage (NAS) drives allows streaming audio playback on the RT-1570. To play music files from a computer or NAS the RT-1570 and music file must be on the same network and use a supported Media Server and supported file format. A list of supported media servers and file formats can be found at the end of this owners manual.

Getting Started

Thank you for purchasing the Rotel RT-1570 Network/FM/DAB+ Tuner. When used in a high-quality music system your Rotel product will provide years of musical enjoyment.

Features

- Wireless or wired connection to access internet radio and premium stations.
- Access UPnP enabled computers or NAS Drivers with “Media Player” Mode.
- Listen to DAB, DAB+, FM broadcasting station.
- Serve as the gateway for the Rotel-Link feature to control other components in the system.

A Few Precautions

WARNING: To avoid potential damage to your system, turn off ALL the components in the system when connecting or disconnecting the loudspeakers or any associated components. Do not turn the system components back on until you are sure all the connections are correct and secure.

Please read this manual carefully. In addition to basic installation and operating instructions, it provides valuable information on various RT-1570 system configurations as well as general information that will help you get the optimum performance from your system. Please contact your authorized Rotel dealer for answers to any questions you might have. In addition, all of us at Rotel welcome your questions and comments.

Save the RT-1570 shipping carton and all enclosed packing material for future use. Shipping or moving the RT-1570 in anything other than the original packing material may result in severe damage to your unit and void the warranty.

If included in the box please fill out and send in the owner’s registration card. Also be sure to keep the original sales receipt. It is your best record of the date of purchase, which you will need in the event warranty service is ever required.

Placement

Place the unit on a solid, level surface away from sunlight, heat, moisture, or vibration.

Don’t let any liquid fall into the unit.

Note the weight and size of the unit. If placing the unit on a shelf, cabinet or rack, make sure the full weight of the unit can be supported.

If installed in a cabinet, make sure that there is adequate ventilation.

AC Power and Control



AC Power Input

Your unit is configured at the factory for the proper AC line voltage in the country where you purchased it (USA: 120 volts/60 Hz, Europe: 230 volts/50 Hz). The AC line configuration is noted on a label on the back panel.

NOTE: Should you move your unit to another country, it may be possible to reconfigure it for use on a different line voltage. Do not attempt to perform this conversion yourself. Opening the enclosure of the unit exposes you to dangerous voltages. Consult a qualified service person or the Rotel factory service department for information.

NOTE: Some products are intended for sale in more than one country and as such are included with more than one AC cord. Please use only the one appropriate for your country/region.

The RT-1570 should be plugged directly into a 2-pin polarized wall outlet or into the switched outlet on another component in your audio system. Do not use an extension cord.

Be sure the POWER SWITCH  on the front panel of the RT-1570 is turned off (in the “out” position). Then, connect the supplied power cord to the Power Connector  on the rear of the unit and the AC power outlet.

If you are going to be away from home for an extended period of time such as a month-long vacation, it is a sensible precaution to unplug the RT-1570 (as well as other audio and video components) while you are away.

Power Switch and Power Indicator

The power switch is located on the left side of the front panel. To turn the unit ON (or to activate the automatic power-on modes), push the switch in.

The ring around the switch will light up, indicating that the unit is turned on. To turn the unit off, push the button again and return it to the “out” position.

NOTE: Place the self adhesive ring over the light surrounding the power switch if the blue light is too bright.

12V Trigger Input and Output

The jack labeled IN is for connecting the 3.5mm Plug/Cable carrying a +12 volt trigger signal from a preamp or surround sound processor to turn the unit on and off. This input accepts any control signal (AC or DC) ranging from 3 volts to 30 volts.

The jack labeled OUT is for connecting another 3.5mm plug/cable to provide a 12V trigger signal to other components. Any 12V Trigger signal at the INPUT jack will be passed through to the OUT jack.

Connection Overview

See figure 3.



Before continuing further to other sections in the manual, please make sure all the cable connections are made properly.

DAB/FM Broadcasting

Please use the supplied indoor antennas to connect the DAB and FM connector on the rear panel. To receive the best FM signal, make sure there is enough room for the T-shaped indoor antenna to fully extend. Eyelets at both ends of the T allow tacking the antenna to a wall if desired. Experiment with different positions to maximize reception.

NOTE: For improved reception performance consider using an external antenna for FM and DAB.

Network Connection

This unit can connect to a wired or wireless network. If using a wired network, connect your network cable to the socket marked ETHERNET . If using a wireless network, please connect the WiFi antenna (supplied) to the connector marked WiFi .

Output

Analog Outputs

A pair of standard RCA jacks supplies an analog output signal from the RT-1570 to the source inputs of an audio preamplifier, integrated amplifier, or receiver.

Select high quality audio interconnect cables. Connect the left and right channel outputs of the RT-1570 to the corresponding inputs on the preamplifier or other component.

Digital Output

If you are using an outboard D/A converter or other digital processor, you will need an unprocessed digital data stream from the RT-1570. Using a standard 75 ohm coax digital cable, connect the RT-1570's digital output to the digital input connector on the outboard D/A converter.

RS232 Connector

The RT-1570 can be controlled via RS232 for integration with automation systems. The RS232 input accepts a standard straight DB-9 Male-to-Female cable.

For additional information on the connections, software, and operating codes for computer control of the RT-1570, contact your authorized Rotel dealer.

ROTEL LINK

See Figure 4.

These 2 ROTEL LINK OUT connections can be made with the stereo 3.5 mm cable (supplied) to a Rotel integrated amplifier and CD player.

These allow the attached Rotel products to communicate with each other and be controlled via the Rotel Remote App (available for download on the iTunes® store).

NOTE: Only the Rotel Link cables supplied with this product should be used. These 3.5 mm cables have WHITE connector ends and should not be confused with the 12 Volt Trigger cables that have BLACK connector ends.

EXT REM IN Jack

This 3.5mm mini-jack receives command codes from industry-standard infrared receivers via hard-wired connections. This feature could prove useful when the unit is installed in a cabinet and the front-panel sensor is blocked. Consult your authorized Rotel dealer for information on these external repeaters and the proper wiring of a jack to fit the mini-jack receptacle.

Internet Radio

What you need before starting

Before you can use your Internet radio, you need the following:

- A broadband Internet connection.
- Connection to the RT-1570 through wired or wireless LAN.

When using the wireless network connection care should be taken to ensure the RT-1570 and WiFi network are located with strong signal strength. This helps ensure streaming audio is properly received by the RT-1570. You can confirm the WiFi Strength under the settings menu. (Settings->WiFi Strength)

First Time Connection To The Network

When you turn on the unit for the first time, it starts by searching for LAN connections. If both wired and wireless connections are present, the wired connection will be the default, unless a "wireless only" selection was made in the setup menu. The following example illustrates a wireless connection.

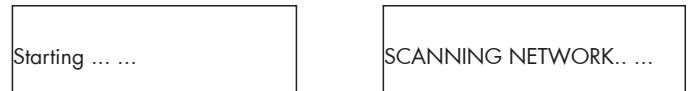



After a few seconds, it will start to scan for networks.

If no wireless network is found, it will display no network found.



When the RT-1570 finds a Wireless network, the network name (SSID) is listed on the display. All available wireless networks found by the RT-1570 will be listed.



It is possible, that your unit will find more than one wireless network, in which case you can choose which one you want to connect to. Turn the PUSH SELECT knob  on the front panel or use the up/down arrow keys on the remote control to see the network name for each wireless network the RT-1570 has found. Press the PUSH SELECT knob  on the front panel or the ENT key on the remote control to select the desired network name.

If the display shows "Enter WEP key" or "Enter WPA key", then the network is using encryption. Please obtain the key for the selected wireless network, or check the user manual of your wireless router for this information. Input the key to gain access to the wireless LAN.

NOTE: If you would like to use a static IP address, or if the unit can not automatically get an IP address, then please see the "Network Config" section under the "Settings" section at the end of the manual.

Selecting A Radio Station

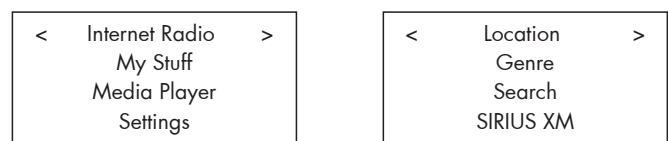

Once the network is properly configured and connected the top-level menu will be displayed. Please select "Internet Radio", the display will show as:



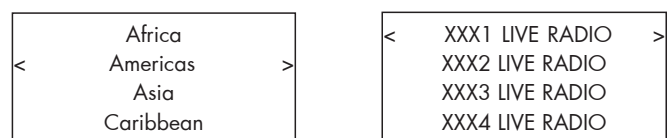

Now you can select the Internet radio station you want to listen to by turning and pressing the PUSH SELECT knob  on the front panel or using the navigation keys on the remote control.

<LOCATION> Enables you to choose radio stations provided in the specific area and countries:





1. Turn the PUSH SELECT knob  on the front panel or use the up/down arrow keys on the remote control until the display shows the area and country you want to search in, then press the PUSH SELECT knob  on the front panel or the ENT key on the remote control.

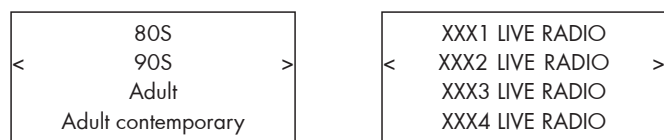

2. Turn the PUSH SELECT knob  on the front panel or use the up/down arrow keys on the remote control until the display highlights the desired station, then press the PUSH SELECT knob  on the front panel or the ENT key on the remote control.

3. The RT-1570 will connect to the selected station, begin buffering the data then start playback of the audio.

<GENRE> Enables you to choose radio stations according to their content, for example: Classic Rock, Sport, News, etc.





1. Turn the PUSH SELECT knob  on the front panel or use the up/down arrow keys on the remote control until the display highlights the type of content desired, then press the knob or the ENT key on the remote control to select.

2. Turn the PUSH SELECT knob  on the front panel or use the up/down arrow keys on the remote control to highlight the station desired, then press the PUSH SELECT knob  on the front panel or the ENT key on the remote control.

3. The RT-1570 will connect to the selected station, begin buffering the data then start playback of the audio.

<SEARCH> Enables you to search for a radio station matching the keywords entered.



1. Turn the PUSH SELECT knob  on the front panel or use the up/down arrow keys on the remote control until the display moves to the character to input, then press the PUSH SELECT knob  on the front panel or the ENT key on the remote control to select.

2. Repeat step 1 to input the complete keyword. Select "END" to confirm the keyword or push the REPLY  key.

3. Press the PUSH SELECT knob  on the front panel or the ENT key on the remote control to enable searching. The display will show stations which match the keyword.



4. Turn the PUSH SELECT knob  on the front panel or use the up/down arrow keys on the remote control to highlight the desired station, press the PUSH SELECT knob  on the front panel or the ENT key on the remote control to connect to the station.

NOTE: Internet Radio stations and other music services can easily be set up at www.rotelradio.com.

<SIRIUS XM> Enables you to Listen to satellite radio stations. You will need to enter your Sirius XM user name and password to access this content.



NOTE: You need to register on the Internet and pay for listening:



1. Turn the PUSH SELECT knob  on the front panel or use the up/down arrow keys on the remote control until the display moves to the character to input, then press the PUSH SELECT knob  on the front panel or the ENT key on the remote control.



2. Repeat step 1 to input the User name and the Password. Select "END" to confirm the keyword or push the REPLY  key.

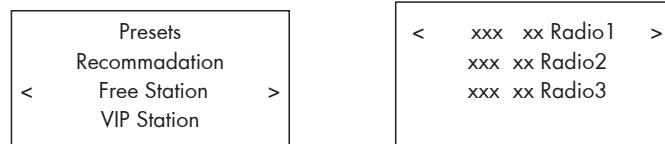

3. Press the PUSH SELECT knob  on the front panel or the ENT key on the remote control to enable searching. The display will show stations which you have paid for.

4. Turn the PUSH SELECT knob  on the front panel or use the up/down arrow keys on the remote control to highlight the desired station, press the PUSH SELECT knob  on the front panel or the ENT key on the remote control to connect to the station.

<LIVE365> Enables you to choose radio stations provided in the Live 365 Internet:



1. Turn the PUSH SELECT knob  on the front panel or use the up/down arrow keys on the remote control until the display highlights the type of content desired, then press the PUSH SELECT knob  on the front panel or the ENT key on the remote control to select.

2. Turn the PUSH SELECT knob  on the front panel or use the up/down arrow keys on the remote control to highlight the station desired, then press the PUSH SELECT knob  on the front panel or the ENT key on the remote control.



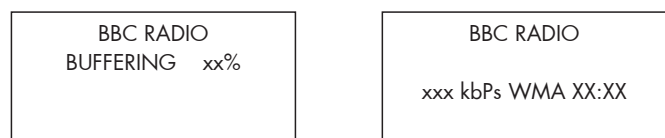

3. Wait until the radio connects to that station.

Internet Radio Station Playing

After connecting to a station, the display will show the station name, type of audio file and bit rate or playback rate.



Storing a radio station in a preset



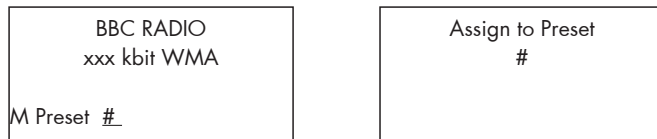



While a radio station is playing, push the MEM  or Memory , then press the number preset to assign from numeric pad  , the display will show:



This will store the currently playing radio station into the preset memory at the selected location between 1 - 30.

Playing a preset radio station

Anytime you are on the iRadio source you can select a preset station for listening following the steps below.

1. From the numeric pad  , press the number button of the preset number for desired station. Or.
2. Press QUEUE   button to display a listing of all preset stations. Turn the PUSH SELECT knob  on the front panel or use the up/down arrow keys on the remote control to choose the station, then press the PUSH SELECT knob  on the front panel or the ENT key on the remote control to select it. The display will show as:

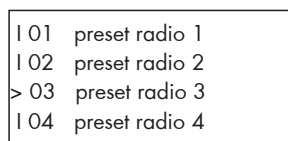

Press QUEUE button again to exit the queue menu and back to playing status.

NOTE: You can review stored radio stations by using the Queue feature. This will help you avoid accidentally overwriting a preset.

Media Player

The Media Player feature allows you to play audio files created by your computer's Media Player, such as Window Media Player. (See Page 18)

NOTE: File sharing may need to be enabled on your computer, and not all Media Players will allow sharing of music files. Please refer to the Media Player instructions and your computer's manual for instructions.

UPnP Servers

NOTE: There are many different Media Servers available for Windows, MAC, Linux PCs and popular NAS drivers. Each Media Server has unique setup and operation requirements for UPnP audio playback. Below is an example of setup and configuration using Windows Media Player Version 12. Check the owners manual of your computer, software or NAS drive for setup instructions of you Media Server.

NOTE: A list of known supported Media Servers is listed at the end of this Owners Manual.



Setting up UPnP Server in PC (Windows Media Player)

1. Use Windows Media Player 12 or the most current available for your operating system to setup the PC as an UPnP Server, click the "Library" tab from Windows Media Player 12 and select "Media Sharing" to open the "Media Sharing" window to set the option.



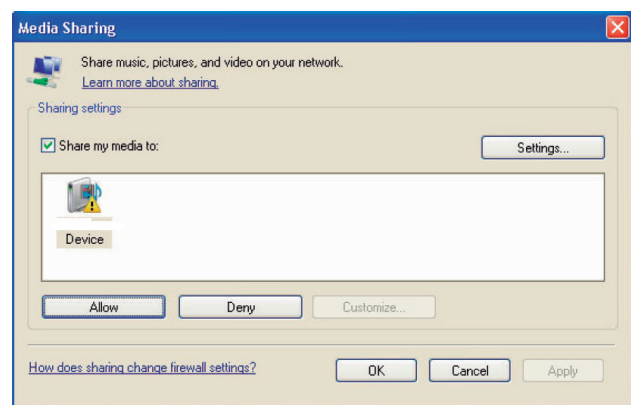

2. Your PC will now prompt you that a device has attempted to connect to your UPnP server. Please click Allow button.

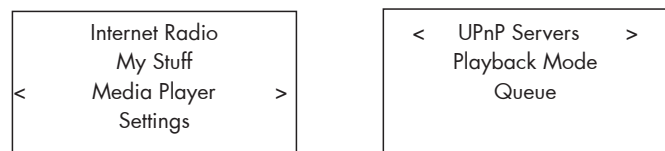

3. Select the "Media Player" menu, and select "UPnP Servers" sub menu by turning the PUSH SELECT knob  on the front panel or using the up/down arrow keys on the remote control and pressing the PUSH SELECT knob  on the front panel or the ENT key on the remote control. The unit will scan for all available UPnP servers. It will display "[Empty]" if no UPnP servers are available on your network.



Play media files using UPnP Server.

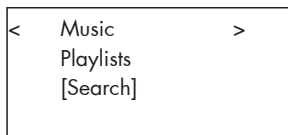

1. After a successful scan, select your UPnP server by turning the PUSH SELECT knob  on the front panel or using the up/down arrow keys on the remote control, if there is more than one UPnP server, highlight, then press the PUSH SELECT knob  on the front panel or the ENT key on the remote control to select the desired server.

2. RT-1570 will list the options or folders available. This varies depending on the setup of your music server, and version of software you are using. It will typically show Music, Playlists options and [Search] as per examples below. Enter "Music", and it will show the different options to find your tracks, sorted by Artists, Albums, Genre etc.



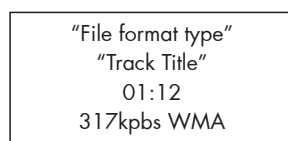

3. Once the desired track is found, press the PUSH SELECT knob  on the front panel or the ENT key on the remote control to select. The selected track will be displayed on the menu as the unit attempts to connect to the music server. When play starts, elapsed time, type of file, bit rate and file format type will be displayed together with the track title.

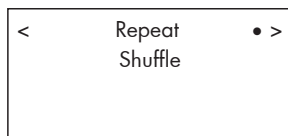
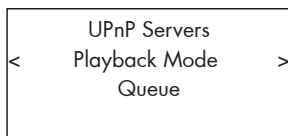

4. You can select more tracks or folders while the current track is still playing by going to the desired track and pressing the PUSH SELECT knob  on the front panel or the ENT key on the remote control for 5 seconds. The selected track(s) will be added to QUEUE and will be played in the order added. Push the QUEUE  button to display the tracks waiting to be played.

Playback Mode



Turn the PUSH SELECT knob  on the front panel or use the up/down arrow keys on the remote control to select the sub-menu "Media Player" -> "Playback Mode". There are 2 sub-menus, "Repeat" and "Shuffle". Toggle the selection of Repeat and Shuffle by pressing the PUSH SELECT knob  on the front panel or the ENT key on the remote control. A marking on the Repeat or Shuffle indicates if this function is active.

REPEAT: Tracks are played one after another and will start from the first track again when the last track is finished.

SHUFFLE: Plays tracks in random.

NOTE: If both REPEAT and SHUFFLE are on, The unit will firstly play the list in random, after all tracks are played one time, it will continue to play the list in random until STOP is pressed.

NOTE: Using shuffle feature with large music libraries may not be possible or may take an excessively long time. We recommend that you create shorter playlists in your Media Player and then shuffle within your playlist.

Clear Queue

You can clear the QUEUE by pressing the QUEUE button and selecting [Clear Queue] or by going into the QUEUE menu from the Media Player sub-menu.

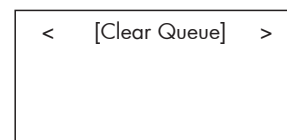
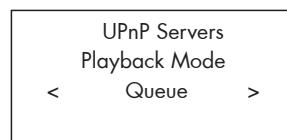

You can also clear individual tracks in the QUEUE by selecting the track and pressing the STOP  button for 5 seconds.

FM RADIO

Before listening to FM radio, make sure that the antenna has been properly connected.

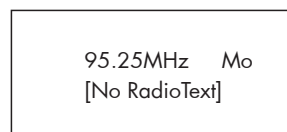

FM Radio Station Playing

1. Select the FM Button from the source buttons . The display will show as below.





2. Turn the PUSH SELECT knob  on the front panel or use the up/down arrow keys on the remote control to change the frequency of radio station. Turning the PUSH SELECT knob on the front panel or using the up/down arrow keys on the remote control one step at a time changes the frequency one step.

3. To auto scan for an FM station, you can choose any of the steps below:





- Turn the PUSH SELECT knob  on the front panel quickly up or down.
- Press and hold the up/down arrow keys on the remote control.
- Press the fast-forward/backward buttons  on the remote control.

Storing a radio station in a preset

While a radio station is playing, push the MEM  or Memory  button, then press the number of preset assigned from numeric pad , the display will show preset saved. Up to 30 preset FM radio stations may be stored.

Playing a preset radio station



Anytime you are on the FM source you can select a preset station for listening.

1. From the numeric pad , press the preset number of the desired station.
2. Press SKIP +/-  button on the front panel or PRESET +/-  on the remote control to display preset numbers and corresponding station and select the desired station, then press the PUSH SELECT  on the front panel or the ENT key on the remote control.

FM Settings Menu

Press the FM  button and toggle to the FM settings Menu. There are 3 sub-menus under FM setting.

- Scan Settings: Select between ALL STATION or STRONG STATIONS ONLY.
- Audio Settings: Select "Stereo or Mono" or "Mono only".
- FM Preset: Displays all 30 of the FM preset stations and allows tuning to the selected preset by pressing the PUSH SELECT  on the front panel or the ENT key on the remote control.

To make changes in the FM settings menu, turn the PUSH SELECT knob  on the front panel or the up/down arrow keys on the remote control. To save a change, press the PUSH SELECT knob  on the front panel or the ENT key on the remote control.

RDS Broadcast Reception

This Rotel unit is equipped with RDS (Radio Data Systems) reception capabilities. The RDS broadcast system provides additional functionality to FM radio reception by transmitting encoded information along with the radio signal. This signal is decoded by an RDS receiver and can provide a range of informational features including:

1. A display of the station's identifying name (e.g. BBC1).
2. A display of the station's program content (e.g. ROCK or NEWS).
3. Traffic information broadcasts.
4. A scrolling text display for announcements or information.
5. Current time and date.

RDS broadcasting has been widely available in many European markets for years. There are a large number of RDS stations and most users will be familiar with the features and operation.

NOTE: The RDS features are entirely dependent on the broadcaster sending properly encoded signals. Thus, they will only be available in markets where RDS is currently implemented and where stations are broadcasting these data signals.

RDS Button

The RDS button on the remote control can step through the various displays. Press the RDS button on the remote control to step through the following displays.

1. Radio Text.
2. Name of station.
3. PTY.
4. Today's date and current time.

MONO Button

The MONO button on the remote control changes the FM mode from stereo reception to mono reception. In stereo mode, a stereo signal will be heard if the station is broadcasting a stereo signal and there is sufficient signal strength.

NOTE: Switching to mono mode can be a useful way to improve the reception of weak or distant FM signals. Less signal strength is required for clean mono reception than for stereo reception.

DAB and DAB+ RADIO

NOTE: Make sure that your local area can receive Digital Audio Broadcast (DAB or DAB+) broadcasting signal.

Press the DAB  button on the front of the panel, or remote .

DAB channels are categorized into ensembles, which are also known as multiplexes. Each multiplex provides a number of stations and each service contains a primary service that can contain secondary services. DAB technology allows broadcasters to transmit additional data along with the audio, which can include other audio channels, text and even images and computer data in the future.



DAB Radio Station Playing

1. Select DAB Button from the front panel and the unit will scan for available stations. After scanning you will see the following menu.







Press the PUSH SELECT knob  on the front panel or the ENT key on the remote control to see available stations.

Storing a DAB station in a preset



While a DAB station is playing, push the memory button  ①, then press the number of preset assigned from numeric pad  ②. Up to 30 preset DAB radio stations may be stored.



Playing a preset DAB station





When a DAB station is playing, you can switch to a preset station in one of the following ways.

1. From the numeric pad  ②, press preset number of the desired station.
2. Press SKIP +/-  button on the front panel or PRESET +/-  on the remote control to display preset numbers and corresponding station. Turn the PUSH SELECT knob  on the front panel or use the up/down arrow keys on the remote control to choose the desired station, then press the PUSH SELECT knob  on the front panel or the ENT key on the remote control.

DAB Settings Menu

Press the DAB  button on the front panel or remote control to toggle to the DAB settings Menu. Turn the PUSH SELECT knob  on the front panel or use the up/down arrow keys on the remote control to go through each sub-menu.

- <Station List>: Shows stations list.
- <Local Scan>: Start a limited scan of available stations by pressing the PUSH SELECT knob  on the front panel or the ENT key on the remote control. (Not available in all markets.)
- <Full Scan>: Start a full range scan by pressing the PUSH SELECT knob  on the front panel or the ENT key on the remote control.

- <Manual Tune>: Press the PUSH SELECT knob  on the front panel or the ENT key on the remote control and select stations manually by turning PUSH SELECT knob  on the front panel or using the up/down arrow keys on the remote control.
- <DRC>: Dynamic Range Control Select between "off", "high" and "low". turn the PUSH SELECT knob  on the front panel or use the up/down arrow keys on the remote control to change and press PUSH SELECT knob  on the front panel or the ENT key on the remote control to save.
- <Station order>: Display station order as either "Alphanumeric", "Ensemble" or "Valid".
- <Prune station>: Select between "Yes" or "No". The Prune setting allows you to remove stations that are not active or can not be received.

NOTE: Prune will remove unavailable stations from both the Station List and the DAB Preset List.

- <DAB Preset>: Displays all 30 of the DAB/DAB+ preset stations and allows tuning to the selected preset by pressing the PUSH SELECT knob  on the front panel or the ENT key on the remote control.

Settings

Network Config



This section covers the setup procedure for wired or wireless LAN in more detail.

Push the Network  button to enter the main menu as shown below.



NOTE: If you are unable to return to the above menu automatically after entering Network mode, push the BACK  button to get to the above menu.

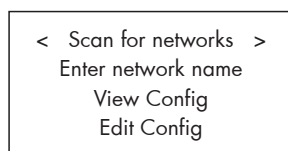

< Scan for Networks >

From the main menu, select "Settings" then select "Network Config". Then select "Scan for Networks" option (only available in wireless setup). Once the network scan is completed, the display will show a listing of the available wireless networks. Turn the PUSH SELECT knob  on the front panel or use the up/down arrow keys on the remote control to select the desired network, then press the PUSH SELECT knob  on the front panel or the ENT key on the remote control to confirm.



< Enter network name > (only for wireless connection)

If the unit can not find any networks, the network name (SSID) can be entered manually by selecting the "Enter network name" option.

Use the PUSH SELECT knob  on the front panel or the up/down arrow keys and the ENT key on the remote control to select the letters to match the name of the desired wireless network. When the name has been entered, select "End" or push the REPLY  button on the front panel or remote control.

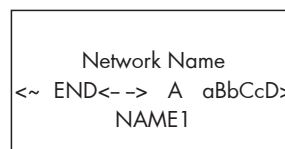

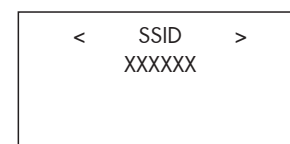
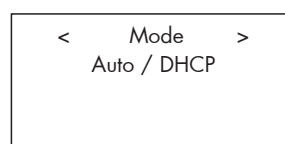

< View Config >

Show current network configuration details. Turn the knob to see next/previous page of "Mode"-->"SSID"-->"Wireless MAC Address"-->"Wired MAC Address"-->"IP Address"-->"Wired Device"-->"Wireless Device". Display as below:



< Edit Config >

This menu can be used to edit the current network configuration. This menu is useful for entering a static IP, Network Mask, Gateway and DNS Server of the selected network.

To change the network settings, press the PUSH SELECT knob  on the front panel or the ENT key on the remote control, then turn the PUSH SELECT knob on the front panel or use the up/down arrow keys on the remote control to change the value. When the display shows the proper value, press the PUSH SELECT knob  on the front panel or the ENT key on the remote control to confirm this value and move to the next field. Continue this until all values have been changed.

< Signal Warning > (only for wireless connection)

Select YES or NO to enable or disable warning of low WiFi signal.

< Wired/Wireless >

Select Auto (defaults to wired if both are connected), Wired only, or Wireless only.

Version

Turn the PUSH SELECT knob  on the front panel or use the up/down arrow keys on the remote control to see all available version information.

Upgrade Firmware



Use this option to download new software for the internet radio. If new software is available, there will be a prompt to download.

NOTE: At this stage, you can press the BACK button to cancel the software upgrade. A software upgrade may take several minutes, do not switch off the power to the unit or put it into standby until the operation is complete, otherwise, the unit may become permanently damaged. Upgrading can take 10 to 30 mins, depending on the speed of your internet connection.



Register

This will display a key that can be used to register the unit on the Rotel Radio Customer website: www.RotelRadio.com.

Set Time/Date

To change the time and date settings, press the PUSH SELECT knob  on the front control or the ENT key on the remote control, then turn the PUSH SELECT knob  on the front panel or the ENT key on the remote control to change the value. When the display shows the proper value, press the PUSH SELECT knob  on the front panel or the ENT key on the remote control to confirm this value and move to the next field. Continue this until all values have been changed.

UPnP

The default name for the RT-1570 is Rotel Gateway. In most cases this will not need to be changed. However if you wish to change the UPnP name for the RT-1570 that is displayed in UPnP media players, press the PUSH SELECT knob  on the front panel or the ENT key on the remote control. Select the characters for the new UPnP Gateway name by turning the PUSH SELECT knob  on the front control or using the up/down arrow keys on the remote control. Press the PUSH SELECT knob  on the front panel or the ENT key on the remote control to confirm and move to the next character. When the name has been entered, select "END" or push the REPLY button.

| |
|-----------------------|
| DEVICE NAME |
| <~ END<- -> A aBbCcD> |
| DEVICE |

WiFi Strength

Shows a percentage to indicate the WiFi strength. This tool is useful to identify the best location for the RT-1570 to ensure proper network communication.

Configure "My Stuff"

You can personalize your RT-1570 using the www.rotelradio.com website. To use the website you will need to first create a user account. A user account can be created by visiting the website and entering the Registration Code from your RT-1570. This code can be found under the Network -> Settings -> Registration menu. Enter this number in the website, click "submit" and follow the registration process.

The www.rotelradio.com website allows you to easily search for Internet radio stations and add them to the My Stuff folder under the RT-1570 Network menu. This website also includes many other features for Internet Radio streaming from popular music services. To learn more about the available services log into the www.rotelradio.com website and click the "Manage My Stuff" and "See Extra Features" links.

Setup Menu

To enter the setup menu, press the SETUP  button on the remote control and you will see the following display to configure additional settings:

| |
|------------------|
| < POWER OPTION > |
| DIMMER |
| POWER LED DIMMER |
| FACTORY DEFAULT |

- **POWER OPTION:** Select between NORMAL or QUICK. In NORMAL mode, the network connection is turned OFF when the unit is in STANDBY. This consumes less power in STANDBY mode. Setting this to QUICK leaves the network connection active during STANDBY mode. Use QUICK mode if you are controlling the unit using the Rotel control App or through the Rotel Link  sockets.
- **DIMMER:** Controls the brightness of the front panel display. Press the left/right arrow keys on the remote control to change the display brightness.

NOTE: This setting is stored permanently even after the RT-1570 is powered off.

To temporarily change the display brightness, press the DIM  button on the remote control.

- **FACTORY DEFAULT:** Sets the unit into the original state as when it left the factory. Presets and network configurations will be lost, and sets the IR remote to receive codeset 1 (see below).





Factory Defaults can be restored for the main RT-1570 or for the Internet module. Select the desired option and select "YES" to restore defaults.

- **VERSION:** Shows the current software version loaded into the main controller of the RT-1570. This software version is different than the software loaded in the Internet Radio module.
- **ANTENNA SELECT:** Choose AUTO(default), FM or DAB antenna. Choosing FM uses only the FM antenna connection for radio reception. DAB uses only the DAB antenna connection for radio reception. Auto uses both the the FM and DAB antenna connections for their own radio reception.
- **EXIT:** Exits the setup menu. Or push the SETUP  button on the remote control at anytime to EXIT.

Remote Unit Advanced Buttons

Changing IR Codes

The factory setting for the remote control and RT-1570 is remote codeset 1. If you find that the remote is conflicting with other products, you can change to remote codeset 2 with the following steps:

1. While pointing the remote at the unit, press and release the "FM"  button on the remote control. Then press and hold the "2"  button for 10 seconds. The RT-1570 will show "Audio Custom Code 1-> 2". The unit is now changed to Audio remote codeset 2.
2. You must now change the remote to output codeset 2. To do this, press "FM"  and "2"  at the same time for 2 seconds, then release both keys.
3. Repeat the above procedure and press "1" key instead of "2" to change the unit back to Codeset 1.

Second CD Code

The factory setting is CD codeset 1, but the transport buttons  (play, stop pause) used in Network mode may conflict with Rotel CD players in your system. You can change the CD codes by following the steps below:

1. While pointing the remote at the unit, press and release the "NETWORK" (N) button on the remote control. Then press and hold the "2" (H) button for 10 seconds. The unit will show "CD Custom Code 1-> 2". The RT-1570 is now changed to CD remote codeset 2.
2. You must now change the remote to output codeset 2. To do this, press "NETWORK" (N) and "2" (H) at the same time for 2 seconds, then release both keys.
3. Repeat the above procedure and press "1" key instead of "2" to change the unit back to Codeset 1.

Troubleshooting

Most difficulties in audio systems are the result of incorrect connections, or improper control settings. If you encounter problems, isolate the area of the difficulty, check the control settings, determine the cause of the fault and make the necessary changes. If you are unable to get sound, refer to the suggestions for the following conditions:

Power Indicator Is Not Illuminated

The power Indicator should be illuminated whenever the unit is plugged into the wall power outlet and is pushed in. If it does not light, test the power outlet with another electrical device, such as a lamp. Be sure the power outlet being used is not controlled by a switch that has been turned off.

Network Does Not Work

If you have trouble connecting to your wireless network, check your network setting carefully, these steps may help to resolve the problem.

1. Confirm that a Wi-Fi network works, ie, PC can access the Internet using the same network.
2. Check that a DHCP server is available, or that you have configured a static IP address on the unit. Please refer to Network Config section.
3. Check that your network's firewall is not blocking any outgoing ports.
4. Do a hard power off (unplug the AC mains) and let the unit restart the network scanning cycle.
5. If using Wi-Fi connection, make sure the placement of your unit allows it to receive the Wi-Fi signal.

No Sound

1. Check the cables between the output and the pre-amplifier inputs, be sure they are connected properly. Refer to Figure 3.
2. Music played from Internet Radio stations are affected by the speed of your internet connection. If you find that music is cutting out regularly, contact your internet service provider.
3. Make sure the station you selected is operating at the current hour. The station can be broadcasting from a different time zone.
4. Make sure you select the correct type of internet connection either wired or wireless.

Cannot Tune to DAB/DAB+ Preset Station

Some stations may become unavailable and will be displayed in the Station List with a "?" character in front of the station name. These stations are no longer broadcasting or received by the RT-1570. Presets that are set to these stations will not function and if selected the RT-1570 will display the DAB menu. To remove stations no longer transmitting use the PRUNE function in the DAB Menu. This will remove these stations from the Station List and from the Preset list.

Media Playback Support Information

| Supported Network Playable Files | |
|----------------------------------|--|
| File Format | Notes |
| MP3 | 320kbps maximum |
| FLAC | 96kHz/24bit maximum |
| WMA | 320kbps maximum |
| ALAC | 96kHz/24bit maximum (Only displays track name) |
| AAC | 320kbps maximum |
| AIFF | 48kHz/16bit maximum |
| WAV | 48kHz/16bit maximum |

| Supported Media Servers |
|-------------------------|
| Twonky |
| Synology |
| Assett |
| Windows Media Player |
| Jriver |

Specifications

FM Tuner

| | |
|--|------------------------------|
| Usable Sensitivity | 22.2 dBf |
| 50dB Quieting Sensitivity | 27.2 dBf (mono) |
| Signal to Noise Ratio (at 70 dBf) | |
| Mono: | 65 dBf |
| Stereo: | 60 dBf |
| Harmonic Distortion (at 70 dBf) | |
| Mono: | 0.2% |
| Stereo: | 0.3% |
| Frequency Response | 10 Hz - 15k Hz, ± 3 dB |
| Stereo Separation (100 Hz/1k Hz) | 40 dB/30 dB |
| Output Level | |
| Line | 1.0 V |
| Digital | 0.7 V |
| Antenna Input | 75 ohms BellingLee connector |

DAB Tuner

| | |
|---------------------------|------------------------------|
| Sensitivity | -80 dBm |
| Tuning Range | Band III (174 - 240M Hz) |
| Audio Data Rate | 224Kbps (Max) |
| Frequency Response | 20 Hz - 20k Hz, ± 0.2 dB |
| Analog Output | 2.3 V at 0 dBFS |
| Antenna Input | 75 ohms F connector |

General

| | |
|--|--|
| Network Connection | 802.11 b/g/n |
| Power Consumption | 16 watts |
| Standby Power Consumption (normal mode) | 0.5 watts |
| BTU | 55 BTU/h |
| Power Requirements (AC) | |
| USA: | 120 V, 60 Hz |
| Europe: | 230 V, 50 Hz |
| Dimensions (W x H x D) | 430 x 99 x 310 mm (17 x 4 x 12 1/4 ins) |
| Front Panel Height | 2U (88.1 mm, 3 1/2 ins) |
| Weight (net) | 6.33 kg, 13.96 lbs. |

All specifications are accurate at the time of printing.

Rotel reserves the right to make improvements without notice.

Rotel and the Rotel Hifi logo are registered trademarks of The Rotel Co., Ltd. Tokyo, Japan.

Glossary

Bit rate – Speed of data transfer – How many bits of information are sent each second.

Buffering – Data downloading and being assembled before playback.

Codec – [Coder/Decoder] Software capable of encoding and/or decoding a digital data stream or signal.

DHCP – [Dynamic Host Control Protocol] – A protocol for assigning IP addresses to devices on a network.

DNS Server – A remote server that provides the translation of web addresses into the corresponding numeric IP addresses.

SSID – The name associated with your wireless network.

Ethernet – Network technology for local area networks. CAT5 cable carries information between computers at a rate of 10/100/1000 megabits per second.

File format – The type of file e.g. a music file in the format of mp3.

File Server – A computer or storage device that provides storage of data, audio or video files.

Gateway – The access point from LAN to WAN.

ISP – Internet service provide.

Kbps – Short for kilobits per second, a measure of data transfer speed.

LAN – [Local Area Network] A local computer network for communication between computers.

Podcast – An audio file delivered via an RSS feed over the Internet to a subscriber.

RSS feed – [Really Simply Syndication feed] Used to publish content on the web which people can then subscribe to and receive updates.

Subnet mask – A method of splitting IP networks into subgroups.

UPnP – [Universal Plug and Play] A method of auto configuration used in devices such as PCs, peripherals, wireless devices and other network connected products.



ATTENTION :

RISQUE D'ÉLECTROCUTION.

NE PAS OUVRIR



ATTENTION : POUR RÉDUIRE LE RISQUE D'ÉLECTROCUTION, NE PAS RETIRER LE CAPOT. IL N'Y A À L'INTÉRIEUR AUCUNE PIÈCE SUSCEPTIBLE D'ÊTRE MODIFIÉE PAR L'UTILISATEUR. EN CAS DE PROBLÈME, ADRESSEZ-VOUS À UN RÉPARATEUR AGRÉÉ.



L'éclair dans un triangle équilatéral indique la présence interne de tensions électriques élevées susceptibles de présenter des risques graves d'électrocution.



Le point d'exclamation dans un triangle équilatéral indique à l'utilisateur la présence de conseils et d'informations importantes dans le manuel d'utilisation accompagnant l'appareil. Leur lecture est impérative.

APPLICABLE FOR USA, CANADA OR WHERE APPROVED FOR THE USAGE

CAUTION: TO PREVENT ELECTRIC SHOCK, MATCH WIDE BLADE OF PLUG TO WIDE SLOT. INSERT FULLY.

ATTENTION: POUR ÉVITER LES CHOCS ÉLECTRIQUES, INTRODUIRE LA LAME LA PLUS LARGE DE LA FICHE DANS LA BORNE CORRESPONDANTE DE LA PRISE ET POUSSER JUSQU'AU FOND.

This Class B digital apparatus complies with Canadian ICES-003.

Cet appareil numérique de la classe B est conforme à la norme NMB-003 du Canada.



Tous les appareils Rotel sont conçus en totale conformité avec les directives internationales concernant les restrictions d'utilisation de substances dangereuses (RoHS) pour l'environnement, dans les équipements électriques et électroniques, ainsi que pour le recyclage des matériaux utilisés (WEEE, pour Waste Electrical and Electronic Equipment). Le symbole du conteneur à ordures barré par une croix indique la compatibilité avec ces directives, et le fait que les appareils peuvent être correctement recyclés ou traités dans le respect total de ces normes.



Ce symbole signifie que cet appareil bénéficie d'une double isolation électrique. Le branchement d'une mise à la masse ou à la terre n'est pas nécessaire.

ANTENNA GROUNDING ACCORDING TO NATIONAL ELECTRICAL CODE INSTRUCTIONS SECTION 810: "RADIO AND TELEVISION EQUIPMENT"

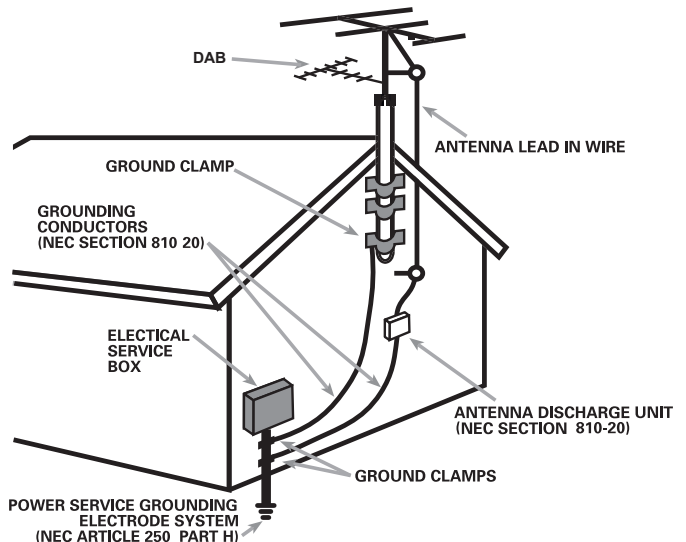

Informations importantes concernant la sécurité

Remarque

La prise arrière de type RS-232 ne concerne que des techniciens agréés uniquement.

ATTENTION : Il n'y a à l'intérieur aucune pièce susceptible d'être modifiée par l'utilisateur. Adressez-vous impérativement à une personne qualifiée.

ATTENTION : Pour réduire tout risque d'électrisation ou d'incendie, ne pas exposer l'appareil à une source humide, ou à tout type de risque d'éclaboussure ou de renversement de liquide. Ne pas poser dessus d'objet contenant un liquide, comme un verre, un vase, etc. Prenez garde à ce qu'aucun objet ou liquide ne tombe à l'intérieur de l'appareil par ses orifices de ventilation. Si l'appareil est exposé à l'humidité ou si un objet tombe à l'intérieur, débranchez-le immédiatement de son alimentation secteur, et adressez-vous immédiatement et uniquement à une personne qualifiée et agréée.

Tous les conseils de sécurité et d'installation doivent être lus avant de faire fonctionner l'appareil.

Conservez soigneusement ce livret pour le consulter à nouveau pour de futures références.

Tous les conseils de sécurité doivent être soigneusement respectés. Suivez les instructions. Respectez les procédures d'installation et de fonctionnement indiquées dans ce manuel.

L'appareil doit être nettoyé uniquement avec un chiffon sec ou un aspirateur.

Ne pas utiliser cet appareil près d'un point d'eau.

Il ne doit pas être posé sur un fauteuil, un canapé, une couverture ou toute autre surface susceptible de boucher ses orifices d'aération ; ou placé dans un meuble empêchant la bonne circulation d'air autour des orifices d'aération.

Cet appareil doit être placé loin de toute source de chaleur, tels que radiateurs, chaudières, bouches de chaleur ou d'autres appareils produisant de la chaleur.

ATTENTION : La prise secteur en face arrière constitue le moyen principal pour connecter/déconnecter l'appareil de son alimentation secteur. L'appareil doit donc être installé de telle manière que ce câble d'alimentation soit accessible en permanence.

Cet appareil doit être branché sur une prise d'alimentation secteur, d'une tension et d'un type conformes à ceux qui sont indiqués sur la face arrière de l'appareil (USA : 120 V/60 Hz, CE : 230 V/50 Hz).

Brancher l'appareil uniquement grâce au cordon secteur fourni, ou à un modèle équivalent. Ne pas tenter de modifier ou changer la prise. Notamment, ne pas tenter de supprimer la prise de terre (troisième broche de la prise) si celle-ci est présente. Si la prise n'est pas conforme à celles utilisées dans votre installation électrique, consultez un électricien agréé. Ne pas utiliser de cordon rallonge.

La prise d'alimentation secteur constitue le moyen radical de déconnexion de l'appareil. Elle doit donc rester en permanence accessible, car sa déconnexion constitue la seule assurance que l'appareil n'est plus alimenté par le secteur.

Prendre garde à ce que ce cordon d'alimentation ne soit pas pincé, écrasé ou détérioré sur tout son trajet, et à ce qu'il ne soit pas mis en contact avec une source de chaleur. Vérifiez soigneusement la bonne qualité des contacts, à l'arrière de l'appareil comme dans la prise murale.

Débranchez le câble d'alimentation en cas d'orage, ou si l'appareil ne doit pas être utilisé pendant une longue période.

N'utilisez que des accessoires préconisés par le constructeur.

L'appareil doit être immédiatement éteint, débranché puis retourné au service après-vente agréé dans les cas suivants :

- Le câble d'alimentation secteur ou sa prise est endommagé.
- Un objet est tombé, ou du liquide a coulé à l'intérieur de l'appareil.
- L'appareil a été exposé à la pluie.
- L'appareil ne fonctionne manifestement pas normalement.
- L'appareil est tombé, ou le coffret est endommagé.

Les piles de la télécommande ne doivent pas être exposées à une température excessive, comme l'exposition directe au soleil, au feu ou équivalent.

Information FCC

Cet appareil a été testé afin de vérifier sa conformité avec les normes minima des appareils numériques de Classe B, suivant l'article 15 des normes FCC. Ces normes garantissent une protection suffisante contre les interférences, dans le cadre d'une utilisation domestique. Cet appareil génère, utilise et peut rayonner des fréquences radio et peut, s'il n'est pas utilisé selon les conseils prodigués dans ce manuel d'utilisation, causer des interférences avec les communications radio.

Il n'y a cependant aucune garantie que ces interférences n'interviennent dans certaines installations. Si vous notez la présence de parasites sur la radio ou la télévision (détectées par la mise sous et hors tension de l'appareil), vous pouvez essayer d'éliminer ces interférences en essayant une des procédures suivantes :

- Réorientez ou déplacez l'antenne de réception. (TV, radio, etc.)
- Augmentez l'éloignement physique entre le récepteur en cause et l'appareil.
- Branchez les autres maillons sur une prise secteur différente de celle sur laquelle est branché le récepteur.
- Consultez votre revendeur, ou un technicien spécialiste de ces questions de réception radio/TV.

Attention















Cet appareil répond aux normes de l'article 15 de la FCC sous les conditions suivantes : 1) Cet appareil ne doit pas causer d'interférence très sensible. 2) Cet appareil doit pouvoir accepter n'importe quelle interférence externe, y compris celles dues à une utilisation fortuite.

NOTE AUX INSTALLATEURS D'UNE ANTENNE CATV : L'installation d'un système CATV doit être faite par un technicien qualifié, selon les normes de l'article 820-40 de la NEC. La mise à la terre, notamment, doit être correctement effectuée, reliée au système de mise à la terre de l'immeuble, le plus près possible du point d'entrée du câble correspondant. Voir le schéma d'installation page précédente.

NOTE : Cet appareil a été testé afin de vérifier sa conformité avec les normes minima des appareils numériques de classe B, suivant l'article 15 des normes FCC. Ces normes garantissent une protection suffisante contre les interférences, dans le cadre d'une utilisation domestique. Cet appareil génère, utilise et peut rayonner des fréquences radio et peut, s'il n'est pas utilisé selon les conseils prodigués dans ce manuel d'utilisation, causer des interférences avec les communications radio. Il n'y a cependant aucune garantie que ces interférences n'interviennent dans certaines installations. Si vous notez la présence de parasites sur la radio ou la télévision (détectées par la mise sous et hors tension de l'appareil), vous pouvez essayer d'éliminer ces interférences en essayant une des procédures suivantes :

- Orientez convenablement ou changez l'emplacement de l'antenne de réception.
- Éloignez le plus possible l'appareil de votre récepteur de télévision.
- Utilisez une prise secteur murale indépendante pour l'appareil de réception.
- N'hésitez pas à contacter votre revendeur agréé Rotel si le problème persiste.

Sommaire

| | | | |
|---|----|--|----|
| Figure 1 : Commandes et Branchements | 4 | PARAMETRES | 31 |
| Figure 2 : Télécommande RR-T97 | 4 | Configuration du réseau | 31 |
| Figure 3 : Principaux Branchements | 5 | Version | 31 |
| Figure 4 : Connexions Rotel-Link (en Noir) et trigger 12V (en Gris) | 6 | Mise à jour du logiciel interne (firmware) | 31 |
| Remarques importantes | 7 | Enregistrement | 32 |
| Informations importantes concernant la sécurité | 21 | Régler l'heure/la date | 32 |
| A propos de Rotel | 23 | UPnP | 32 |
| Vue d'ensemble – le Tuner Rotel Réseau/FM/DAB+ | 23 | Puissance du signal Wi-Fi | 32 |
| DAB, DAB+ et Radio FM | 23 | Configurer "My Stuff" | 32 |
| Radio Internet | 23 | Menu d'installation | 32 |
| Accès réseau et radio DAB, DAB+ et FM | 23 | Touches avancées de la télécommande | 32 |
| Le site Internet www.rotelradio.com | 23 | Problèmes de fonctionnement | 33 |
| Lecture à partir de serveurs réseau | 24 | Spécifications | 34 |
| Mise en route | 24 | Glossaire | 34 |
| Caractéristiques | 24 | | |
| Quelques précautions préalables | 24 | | |
| Installation | 24 | | |
| Alimentation secteur et commandes | 24 | | |
| Prise secteur  | 24 | | |
| Interrupteur de mise sous tension et indicateur Power    | 25 | | |
| Entrée et sortie TRIGGER 12 V  | 25 | | |
| Vue générale de la connectique | 25 | | |
| Réception radio DAB/FM  | 25 | | |
| Connexion réseau   | 25 | | |
| Sorties  | 25 | | |
| Prise RS232  | 25 | | |
| ROTEL LINK  | 25 | | |
| Prise jack EXT REMOTE IN  | 25 | | |
| Radio Internet | 25 | | |
| De quoi avez-vous besoin avant de commencer? | 25 | | |
| Première Connexion au Réseau | 26 | | |
| Sélectionner une station de radio | 26 | | |
| Lecture d'une station de radio Internet | 27 | | |
| Mémorisation d'une station de radio dans une présélection | 27 | | |
| Lecture d'une station de radio présélectionnée | 27 | | |
| MEDIA PLAYER | 27 | | |
| Serveurs UPnP | 28 | | |
| Modes de Lecture (Playback Mode) | 29 | | |
| Effacement de la liste de lecture | 29 | | |
| RADIO FM | 29 | | |
| Lecture de stations de radio FM | 29 | | |
| Mémoriser une station de radio dans une présélection | 29 | | |
| Ecoute d'une station de radio présélectionnée | 29 | | |
| Menu des Paramètres FM | 29 | | |
| Réception radio RDS | 30 | | |
| Touche RDS  | 30 | | |
| Touche MONO  | 30 | | |
| RADIO DAB et DAB+ | 30 | | |
| Lecture d'une station de radio DAB | 30 | | |
| Sauvegarder une station DAB dans une présélection | 30 | | |
| Ecoute d'une station de radio présélectionnée | 30 | | |
| Menu des Paramètres DAB | 30 | | |

A propos de Rotel

Notre histoire commence il y a plus de 50 ans. Depuis, au fil des années, nous avons reçu des centaines de prix et de récompenses, et satisfait des centaines de milliers de personnes – comme vous!

Rotel a été fondée par une famille passionnée de musique, qui a décidé de fabriquer des maillons Haute-Fidélité sans compromis aucun. Depuis sa création, cette passion est restée intacte, et cette famille s'est fixée comme objectif de proposer à tous les audiophiles et mélomanes les meilleurs appareils possibles, quel que soit leur budget. Une volonté partagée par tous les employés de Rotel.

Les ingénieurs Rotel travaillent comme une équipe très soudée, écoutant, peaufinant chaque nouveau modèle jusqu'à ce qu'il atteigne exactement leurs standards – très élevés – de musicalité. Ils sont libres de choisir des composants en provenance du monde entier, afin de concevoir le meilleur produit possible. C'est ainsi que vous trouverez dans nos appareils des condensateurs d'origine britannique ou allemande, des transistors japonais ou américains, tandis que les transformateurs toriques sont toujours fabriqués dans nos propres usines Rotel.

Nous sommes tous concernés par la qualité de l'environnement. Et, comme de plus en plus de produits électroniques sont fabriqués puis éliminés quelques années plus tard, il est désormais essentiel qu'un constructeur fabrique tous ses produits en veillant à ce qu'ils aient un impact minimum sur la Terre et les nappes phréatiques.

Chez Rotel, nous sommes très fiers d'apporter notre pierre à ce nouvel édifice. Nous avons réduit la teneur en plomb de nos électroniques, en utilisant notamment une soudure spéciale ROHS, tandis que notre nouvelle gamme d'amplificateurs fonctionnant en classe D (non numérique) présente un rendement cinq fois supérieur aux générations conventionnelles précédentes, délivrant pourtant encore plus de puissance, avec une qualité encore supérieure. Ces appareils ne chauffent pas, dépensent beaucoup moins d'énergie, sont donc très bons pour l'environnement tout en étant encore plus musicaux.

En plus, nous imprimons tous nos catalogues et manuels sur papier recyclé.

Ce ne sont certes que de petites étapes. Mais ne sont-ce pas justement les plus importantes ? Nous continuons activement la recherche et la mise au point de nouvelles méthodes, et l'utilisation de nouveaux matériaux pour aboutir à un processus de fabrication général plus écologique et plus propre.

Tous les membres de l'équipe Rotel vous remercient pour l'achat de cet appareil. Nous sommes persuadés qu'il vous offrira de nombreuses années d'intense plaisir musical.

Vue d'ensemble – le Tuner Rotel Réseau/FM/DAB+

Cet appareil Rotel dispose à la fois des possibilités traditionnelles de réception FM et DAB+, et de la capacité d'accéder à littéralement des milliers de stations de radio disponibles sur Internet. Cet appareil peut également lire vos fichiers musicaux stockés sur un ordinateur ou sur un disque dur connectés au réseau, notamment à partir d'un NAS (Network Attached Storage).

DAB, DAB+ et Radio FM



Si vous avez l'habitude d'utiliser des services radio DAB+ et FM, vous n'aurez pas de difficultés avec la façon dont le RT-1570 utilise ces fonctions. Vous trouverez en détail dans le présent manuel utilisateur comment trouver une station, la mémoriser et rappeler des stations pré-réglées.

Radio Internet

La diffusion en continu (streaming) sur Internet est un moyen pratique d'accès à des stations de radio situées dans le monde entier. Cette fonction nécessite que le RT-1570 soit connecté à Internet au moyen d'une connexion filaire ou sans fil (Wifi) à votre réseau informatique local (LAN). Les différents moyens permettant au RT-1570 d'accéder au réseau sont décrits ci-après.

Accès réseau et radio DAB, DAB+ et FM

A chaque fois que votre RT-1570 est mis sous tension, il tente de se connecter au réseau via le port RJ-45 situé au niveau de son panneau arrière. Si aucun réseau filaire n'est détecté, le RT-1570 va alors chercher s'il existe un réseau sans fil à proximité. Une fois qu'il aura terminé sa recherche, les différents réseaux sans fil (SSID) disponibles seront affichés à l'écran.

Pour pouvoir vous connecter, vous devez sélectionner le nom du réseau que vous voulez utiliser en tournant le bouton rotatif PUSH SELECT  du panneau avant ou en utilisant la touche ENT de la télécommande. S'il s'agit de la première connexion, et si l'accès à votre réseau sans fil est protégé par un mot de passe, vous devrez alors saisir la clé WEP (ou WPA, ou WPA2) de votre réseau Wifi, exactement comme quand vous voulez y accéder avec un ordinateur ou un téléphone portable. Utilisez le bouton rotatif PUSH/SELECT  du panneau avant ou les touches Haut/Bas ainsi que la clé touche ENT de la télécommande pour saisir la clé. Vous n'aurez à entrer qu'une seule fois cette suite de caractères alphanumériques, faites juste très attention à bien respecter la casse (majuscules ou minuscules) de votre clé WEP/WPA/WPA2. Quand vous aurez terminé, faites défiler la liste des caractères et sélectionnez « END » ou appuyez simplement sur la touche REPLY  pour terminer la procédure et valider l'accès au réseau sans fil. Vous trouverez plus d'informations sur la méthode de connexion à un réseau sans fil au niveau des paragraphes Radio Internet et Réglages du présent manuel.

REMARQUE: Ne confondez pas la lettre « O » avec le chiffre « 0 » lors de la saisie des caractères. Les erreurs peuvent être corrigées en utilisant la touche Back .

Une fois que vous aurez connecté le RT-1570 avec succès au réseau, l'appareil va automatiquement se connecter aux serveurs de Radios Internet pour collecter les informations qui vous permettront d'écouter des stations de radio situées n'importe où dans le monde.

Le site Internet www.rotelradio.com

La gestion de milliers de stations de radio disponibles sur Internet serait quasi impossible sans un outil vous permettant d'organiser et de gérer ces stations en fonction de vos besoins. Pour ce faire, Rotel a mis en place un système très simple au moyen d'un site Internet dédié à l'adresse suivante : <http://www.rotelradio.com> et à partir duquel vous pourrez présélectionner vos stations de radios favorites.

Pour utiliser ces fonctionnalités, vous devez tout d'abord enregistrer un nom d'utilisateur (login) et un mot de passe (password) afin de créer un compte sur le site www.rotelradio.com. Lors de cette procédure d'enregistrement, vous serez amené à fournir le numéro de série ainsi que la clé d'enregistrement de votre RT-1570 pour pouvoir associer votre appareil et votre compte utilisateur. Le numéro de série se trouve au niveau du menu des réglages iRadio en allant dans Settings->Version (Paramètres -> Version) en tournant le bouton  ou en utilisant les touches Haut et Bas de la télécommande. Vous pourrez de la même façon trouver la clé d'enregistrement au niveau du menu iRadio en allant cette fois dans Settings -> Register (Paramètres -> Enregistrement).

REMARQUE: Notez que, pour mettre à jour les informations internes du RT-1570 après avoir effectué des changements sur le site www.rotelradio.com, il vous faudra l'éteindre et le rallumer, puis sélectionner « iRadio ».

Lecture à partir de serveurs réseau

Les fichiers musicaux stockés sur des ordinateurs ou sur des disques NAS connectés au réseau peuvent également être lus en continu (streaming) par le RT-1570. Pour pouvoir lire des fichiers musicaux à partir d'un NAS ou d'un ordinateur connectés, le RT-1570 et les fichiers doivent appartenir au même réseau et utiliser un serveur multimédia et un format de fichiers compatibles. Une liste des serveurs multimédia et des formats de fichiers supportés se trouve à la fin de ce manuel.

Mise en route

Merci pour votre achat de ce tuner Rotel RT-1570 Réseau/FM/DAB +. Associé à un ensemble audio de qualité, votre appareil Rotel vous offrira de nombreuses années de plaisir musical.

Caractéristiques

- Connexion filaire ou sans fil offrant l'accès aux radios Internet et aux services premium.
- Accès via UPnP aux ordinateurs et disques NAS en mode « Média Player ».
- Ecoute des stations DAB, DAB+ et FM.
- Utilisation comme passerelle et pilotage des autres éléments du système grâce à la fonction Rotel-Link.

Quelques précautions préalables

REMARQUE: pour éviter des dommages potentiels à votre système, mettez hors tension TOUS les éléments avant de connecter ou de déconnecter les enceintes acoustiques ou n'importe quel autre élément. Ne remettez pas les composants du système sous tension sans être absolument certain que tous les composants aient été correctement et fermement connectés.

Merci de lire soigneusement ce manuel. En plus de fournir des éléments de base sur l'installation de votre RT-1570, ainsi que les consignes d'utilisation, il vous donne des renseignements utiles sur les diverses configurations possibles ainsi que des informations plus générales qui vous aideront à obtenir le meilleur de votre système. N'hésitez pas à contacter votre revendeur agréé Rotel pour obtenir les réponses à toutes les questions que vous pourriez vous poser. En outre, nous sommes toujours heureux chez Rotel de recevoir vos remarques et commentaires.

Conservez soigneusement le carton de votre RT-1570, et tous les éléments servant à l'emballage pour un usage futur éventuel. En effet, expédier ou déménager l'appareil dans quoique ce soit d'autre que son carton d'origine, peut avoir pour conséquence d'endommager gravement votre appareil et annulerait la garantie.

Remplissez et renvoyez la carte d'enregistrement du propriétaire qui est jointe à votre produit et conservez en lieu sûr la facture originale. Elle constitue votre meilleure preuve de date d'achat au cas où vous auriez besoin de faire appliquer la garantie constructeur.

Installation

Installez l'appareil sur une surface rigide et plane, éloignée des rayons directs du soleil, de toute source de chaleur, d'humidité ou de vibrations.

Ne laissez aucun liquide pénétrer à l'intérieur de son châssis.

Prenez en compte le poids et les dimensions de l'appareil si vous le disposez sur une étagère, un meuble ou dans un rack, et vérifiez que ceux-ci sont bien en mesure de supporter son poids.

De même, si l'appareil est intégré dans un meuble, assurez-vous qu'il dispose d'une ventilation adéquate.

Alimentation secteur et commandes



Prise secteur

Votre appareil est configuré en usine pour fonctionner avec la tension secteur en vigueur dans le pays où vous l'avez acheté (États-Unis: 120 volts/60 Hz ou Communauté Européenne: 230 volts/50 Hz). La configuration est inscrite sur une étiquette à l'arrière de votre appareil.

REMARQUE: Au cas où vous seriez amené à déménager votre appareil dans un pays étranger, il sera possible de changer sa tension d'alimentation en interne. N'essayez pas de faire cette opération vous-même. En effet, ouvrir le châssis de l'appareil expose à des tensions élevées et potentiellement dangereuses. Adressez-vous à un technicien qualifié, ou au service après-vente Rotel pour plus d'informations.

REMARQUE: Certains produits sont destinés à être commercialisés dans plusieurs pays et sont par conséquent fournis avec plusieurs cordons secteur. Choisissez bien le câble secteur qui correspond à votre pays de résidence.

Le RT-1570 doit être branché directement à une prise murale ou à la prise commandée d'un autre élément de votre système audio. N'utilisez pas de rallonge.

Assurez-vous que l'interrupteur de mise sous tension POWER SWITCH  du panneau avant du RT-1570 est bien sur « off » (sur la position « out »). Puis, branchez une extrémité du câble dans le connecteur d'alimentation Power Connector  situé à l'arrière de l'appareil et l'autre extrémité dans une prise secteur appropriée.

Si vous prévoyez de vous absenter pendant une période de temps assez longue, c'est une bonne précaution que de débrancher votre RT-1570 (ainsi que les autres éléments audio du système) pendant votre absence.

Interrupteur de mise sous tension et indicateur Power

L'interrupteur de mise sous tension se trouve sur la partie gauche de la façade avant. Pour mettre l'appareil sur ON (ou pour activer les modes automatiques de mise sous tension), appuyez sur ce bouton.

L'anneau situé autour du bouton va s'allumer, signifiant que l'appareil est désormais en marche. Pour repasser l'appareil sur off, appuyez de nouveau sur le bouton pour qu'il puisse revenir sur la position « out ».

REMARQUE: Vous pouvez si vous le souhaitez mettre en place l'anneau adhésif autour de l'interrupteur de mise sous tension si vous trouvez la lumière bleue trop intense.

Entrée et sortie TRIGGER 12 V

Une entrée de type jack libellée IN permet de connecter un câble transportant un signal « trigger » + 12 V issu d'un préampli Rotel ou d'un processeur surround, offrant la possibilité de mettre l'appareil sous tension à distance. L'entrée TRIGGER accepte tous types de signaux (AC ou DC) dans une gamme allant de 3 volts à 30 volts.

La prise jack repérée « OUT » permet de faire passer le signal de commande à distance vers un autre appareil Rotel. Autrement dit, le signal Trigger 12 V présent à l'entrée IN est systématiquement dirigé vers la sortie jack OUT.

Vue générale de la connectique

Voir Figure 3



Avant de continuer plus avant dans les autres sections de ce manuel, assurez-vous que toutes les connexions soient réalisées correctement.

Réception radio DAB/FM

Veillez utiliser les antennes internes qui sont fournies, et reliez les aux entrées DAB et FM du panneau arrière. Pour bénéficier d'une réception optimale des signaux FM, assurez-vous de disposer de suffisamment de place pour pouvoir déployer complètement l'antenne en T. Les œillets situés à chaque extrémité du T vous permettront de fixer l'antenne au mur si nécessaire. Essayez diverses positions pour optimiser la réception.

REMARQUE: Pour améliorer la qualité de réception, vous pouvez aussi utiliser une antenne externe.

Connexion réseau

Votre appareil peut être relié à un réseau informatique filaire ou sans fil. Dans le cas d'un réseau filaire, branchez un câble réseau de type RJ-45 à la prise dénommée ETHERNET . Si vous utilisez un réseau sans fil, reliez l'antenne Wi-Fi (fournie) au connecteur marqué « Wi-Fi » .

Sorties

Sorties Analogiques

Votre RT-1570 restitue un signal analogique stéréo. Utilisez le câble audio fourni pour le relier aux entrées correspondantes de votre préamplificateur ou de votre processeur surround.

N'utilisez que du câble de haute qualité. Prenez garde à bien faire correspondre les branchements : le canal de sortie droit doit être relié au canal droit du préamplificateur ou du processeur, respectivement le canal de sortie gauche au canal gauche.

Sortie numérique

Si vous utilisez un convertisseur numérique/analogique externe, ou un autre processeur numérique, vous aurez besoin du flux numérique de sortie issu du RT-1570. Au moyen d'un câble standard de type 75 ohms coaxial, reliez la sortie numérique du RT-1570 à l'entrée numérique du convertisseur numérique /analogique.

Prise RS232

Votre RT-1570 peut être piloté via RS232 pour permettre notamment son intégration dans un système domotique. L'entrée RS232 est prévue pour accepter un câble standard droit de type DB9 mâle/femelle.

Pour des informations complémentaires sur cette connexion, les logiciels, et les codes de commandes pour le pilotage par ordinateur du RT-1570, merci de contacter votre revendeur agréé Rotel.

ROTEL LINK

Voir Figure 4

Les deux connexions libellées Rotel Link Out vers un amplificateur intégré Rotel et un lecteur de CD Out seront réalisées avec un câble stéréo 3.5 mm (fourni).

Ces branchements permettent d'interconnecter des appareils Rotel pour qu'ils puissent communiquer entre eux et être pilotés par l'application Rotel Remote App (disponible en téléchargement sur la boutique en ligne iTunes®).

REMARQUE: Vous ne devez utiliser que les câbles Rotel Link fournis avec l'appareil. Ces câbles 3.5 mm sont équipés de prises BLANCHES et ne doivent pas être confondus avec les câbles pour liaison trigger 12 V qui sont eux dotés de prises NOIRES.

Prise jack EXT REMOTE IN

Ce connecteur de type mini-jack 3.5 mm permet à votre appareil Rotel de recevoir des codes de commandes infrarouges standards au moyen d'une connexion filaire. Cette fonction est particulièrement utile lorsque l'appareil est intégré au sein d'un meuble fermé, ou si le capteur infrarouge de la face avant n'est pas accessible. Consultez votre revendeur agréé Rotel pour avoir des informations sur les répéteurs infrarouges externes compatibles et pour connaître les détails de connexion du connecteur jack qui correspondent à la prise mini-jack de votre appareil.

Radio Internet

De quoi avez-vous besoin avant de commencer?

Pour pouvoir profiter des radios sur Internet, vous devez d'abord vérifier que vous disposez:

- D'une connexion Internet haut débit.
- D'une connexion réseau (LAN) filaire ou sans fil pour votre RT-1570.

Si vous utilisez une connexion sans fil, assurez-vous que votre RT-1570 dispose d'un niveau de signal suffisant pour lui garantir une bonne qualité de réception. Vous pouvez notamment vérifier le niveau du signal Wifi en allant dans le menu Paramètres (Settings -> Wifi Strength).

Première Connexion au Réseau

Lorsque vous mettez sous tension l'appareil pour la première fois, celui-ci va automatiquement rechercher des connexions réseau. S'il existe à la fois des connexions de type filaire et sans fil, ce sera la connexion filaire qui sera choisie par défaut, sauf si le choix « Wireless Only (Sans fil uniquement) » a été sélectionné dans le menu de configuration. L'exemple suivant illustre une connexion sans fil :

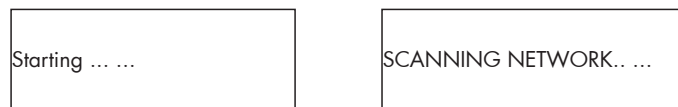



Après quelques secondes, l'appareil va rechercher des réseaux sans fil.

Si aucun réseau sans fil n'est à portée, l'appareil va afficher « Pas de réseau disponible ».



Dès que le RT-1570 détecte un réseau sans fil, il va afficher son nom (SSID) sur l'écran. Tous les réseaux sans fil détectés par le RT-1570 sont affichés.



Il est possible, et c'est même très probable, que votre appareil détecte plusieurs réseaux sans fil. En pareil cas, vous devrez donc choisir celui auquel vous voulez vous connecter. Tournez le bouton PUSH SELECT  en face avant ou utilisez les touches Haut/Bas de la télécommande pour voir les différents réseaux sans fil détectés par le RT-1570. Appuyez sur le bouton PUSH SELECT  du panneau avant ou sur la touche ENT de la télécommande pour sélectionner le réseau sans fil auquel vous voulez vous connecter.

Si l'écran affiche "Enter WEP key" (Saisissez la clé WEP) ou "Enter WPA key" (Saisissez la clé WPA), cela signifie que votre réseau sans fil utilise l'un de ces systèmes de protection : Wired Equivalent Privacy (WEP) ou Wi-Fi Protected Access (WPA). Demandez le code d'accès à la personne qui a configuré le réseau sans fil, ou regardez dans le manuel de votre routeur pour trouver cette information. Entrez ce code (auss appelé clé) dans l'appareil pour pouvoir accéder au réseau sans fil.

REMARQUE: Si vous souhaitez utiliser une adresse IP statique, ou si votre appareil ne parvient pas à obtenir automatiquement une adresse IP, reportez-vous au paragraphe "Network Config" (configuration réseau) dans la section « Settings » (« Paramètres ») à la fin de ce manuel.

Sélectionner une station de radio

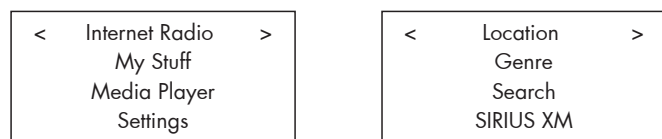

Lorsque le réseau a été trouvé et que les connexions réseau sont effectuées, le menu principal s'affiche. Choisissez « Internet Radio » et l'écran affichera les options suivantes.



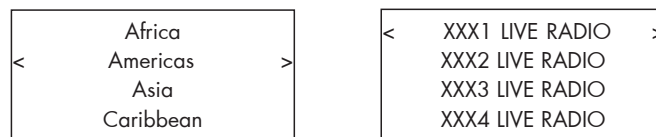

Vous pouvez désormais choisir et sélectionner une station de radio Internet en tournant et en appuyant sur le bouton PUSH SELECT  du panneau avant ou en utilisant les touches de navigation de la télécommande.

L'item <LOCATION> vous permet de choisir des stations de radio qui sont proposées par certaines régions ou pays spécifiques.





1. Tournez le bouton PUSH SELECT  ou utilisez les touches Haut/Bas de la télécommande jusqu'à ce que l'écran affiche la région ou le pays recherché, puis appuyez sur le bouton PUSH SELECT  ou sur la touche ENT de la télécommande.

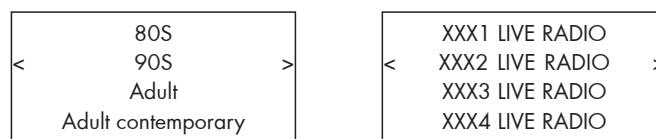

2. Tournez le bouton PUSH SELECT  ou utilisez les touches Haut/Bas de la télécommande pour mettre en surbrillance la station de radio que vous souhaitez. Puis appuyez sur le bouton PUSH SELECT  ou sur la touche ENT de la télécommande pour la sélectionner.

3. Le RT-1570 va alors se connecter à la station désirée, commencer à stocker les données dans sa mémoire tampon, puis lancer la lecture du flux audio.

L'item <GENRE> vous permet de choisir des stations de radio selon leur contenu, comme par exemple Classic Rock, Sport, News, etc.





1. Tournez le bouton PUSH SELECT  ou utilisez les touches Haut/Bas de la télécommande jusqu'à ce que l'écran affiche le type de contenu recherché, puis appuyez sur le bouton PUSH SELECT  ou sur la touche ENT de la télécommande.

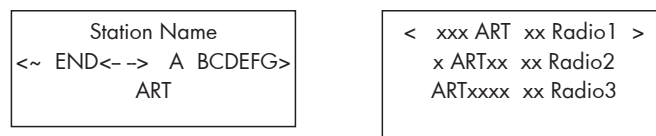

2. Tournez le bouton PUSH SELECT  ou utilisez les touches Haut/Bas de la télécommande pour mettre en surbrillance la station de radio que vous souhaitez. Puis appuyez sur le bouton PUSH SELECT  ou sur la touche ENT de la télécommande pour la sélectionner.

3. Le RT-1570 va alors se connecter à la station désirée, commencer à stocker les données dans une mémoire tampon, puis lancer la lecture du flux audio.



L'item <SEARCH> vous permet de rechercher une station de radio par mot-clés.



1. Tournez le bouton PUSH SELECT  ou utilisez les touches Haut/Bas de la télécommande pour mettre en évidence le caractère du mot-clé souhaité puis appuyez sur le bouton PUSH SELECT  ou sur la touche ENT de la télécommande pour la sélectionner.

2. Répétez l'étape 1 jusqu'à ce que vous ayez saisi le mot clé complet. Appuyez sur « END » pour confirmer le mot-clé ou appuyez sur la touche REPLY  .

3. Appuyez sur le bouton PUSH SELECT  du panneau avant ou sur la touche ENT de la télécommande pour lancer la recherche. L'écran va alors afficher les stations qui correspondent au mot-clé.

4. Tournez le bouton PUSH SELECT  ou utilisez les touches Haut/Bas de la télécommande pour mettre en surbrillance la station de radio souhaitée, puis appuyez sur le bouton PUSH SELECT  ou sur la touche ENT de la télécommande pour la sélectionner et vous connecter.



REMARQUE : Les stations de radio Internet ainsi que les autres services musicaux peuvent aussi être configurées facilement en allant sur le site web www.rotelradio.com.



L'item <SIRIUS XM> vous permet d'écouter des stations de radio par satellite. Vous devrez saisir votre nom d'utilisateur Sirius XM ainsi que votre mot de passer pour accéder à ces contenus.

REMARQUE : Vous devez vous enregistrer sur Internet et payer pour ces écoutes.



User name
<~ END<- -> A aBbCcD>
ART

Password
<~ END<- -> A aBbCcD>
ART

1. Tournez le bouton PUSH SELECT  ou utilisez les touches Haut/Bas de la télécommande pour mettre en évidence le caractère souhaité puis appuyez sur le bouton PUSH SELECT  ou sur la touche ENT de la télécommande pour la sélectionner.

2. Répétez l'étape 1 jusqu'à ce que vous ayez saisi votre nom d'utilisateur et le mot de passe. Appuyez sur « END » pour confirmer ou appuyez sur la touche REPLY  .



3. Appuyez sur le bouton PUSH SELECT  du panneau avant ou sur la touche ENT de la télécommande pour lancer la recherche. L'écran va alors afficher les stations auxquelles vous avez payé.



4. Tournez le bouton PUSH SELECT  ou utilisez les touches Haut/Bas de la télécommande pour mettre en surbrillance la station de radio souhaitée, puis appuyez sur le bouton PUSH SELECT  ou sur la touche ENT de la télécommande pour la sélectionner et vous connecter.

L'item <LIVE365 > permet d'écouter des stations de radio proposées par le service radio Internet « Live 365 ».

Presets
Recommandation
< Free Station >
VIP Station

< xxx xx Radio1 >
xxx xx Radio2
xxx xx Radio3

1. Tournez le bouton PUSH SELECT  ou utilisez les touches Haut/Bas de la télécommande pour mettre en évidence le type de contenu que vous souhaitez puis appuyez sur le bouton PUSH SELECT  ou sur la touche ENT de la télécommande pour la sélectionner.

2. Tournez le bouton PUSH SELECT  ou utilisez les touches Haut/Bas de la télécommande pour mettre en surbrillance la station de radio souhaitée, puis appuyez sur le bouton PUSH SELECT  ou sur la touche ENT de la télécommande pour la sélectionner et vous connecter.

3. Patientez jusqu'à la connexion à la station soit établie.





Lecture d'une station de radio Internet

Une fois connecté à la station de radio, l'écran va afficher le nom de la station, le type de format audio, et le débit en kbits par seconde (bitrate).

BBC RADIO
BUFFERING xx%

BBC RADIO
xxx kbPs WMA XX:XX

Mémorisation d'une station de radio dans une présélection

Pendant la lecture d'une station de radio, appuyez sur le bouton MEM  ou Memory  puis sur le numéro de présélection choisi sur le pavé numérique  , l'écran suivant va alors afficher:

BBC RADIO
xxx kbit WMA
M Preset #





Assign to Preset
#

Vous pouvez de cette façon mémoriser la station de radio courante avec ce numéro de présélection. Jusqu'à 30 stations de radio Internet peuvent ainsi être mémorisées.

Lecture d'une station de radio présélectionnée

Pendant la lecture d'une station de radio, vous pouvez basculer sur d'autres stations de radio de la façon suivante:

1. A partir du pavé numérique  , appuyez sur le bouton de la station désirée.

2. Ou bien : appuyez sur la touche QUEUE   pour rappeler le numéro de la présélection et la station correspondante, puis tournez le bouton PUSH SELECT  ou utilisez les touches Haut/Bas de la télécommande pour choisir la station désirée, et enfin appuyez sur le bouton PUSH SELECT  du panneau ou sur la touche ENT de la télécommande pour la sélectionner. L'affichage devient alors comme suit:

| 01 preset radio 1
| 02 preset radio 2
> 03 preset radio 3
| 04 preset radio 4

Appuyez sur le bouton QUEUE de nouveau pour sortir du menu liste et pour revenir à l'affichage normal.

REMARQUE: Vous pouvez à tout moment consulter la liste des stations mémorisées à l'aide de la fonction « Queue ». Cela vous évitera d'effacer accidentellement une station présélectionnée.

MEDIA PLAYER

La fonction Media Player vous permet de lire des fichiers audio créés par l'application Media Player de votre ordinateur, notamment par Windows Media Player. (Voir page 33)

REMARQUE: Le partage de fichiers doit être activé sur votre ordinateur, et toutes les applications de type Media Player ne permettent pas le partage de fichiers musicaux. Reportez-vous au manuel d'instructions de votre ordinateur pour plus d'informations.

Serveurs UPnP

REMARQUE: Il existe un grand nombre de serveurs multimédias disponibles pour Windows, MAC, Linux pour PC et pour les modèles de NAS les plus courants. Chaque serveur multimédia dispose de sa configuration et de ses paramétrages spécifiques pour la lecture audio UPnP. Vous trouverez ci-dessous un exemple de configuration pour Windows Media Player version 12. Reportez-vous au manuel utilisateur de votre ordinateur, des logiciels et de votre NAS pour obtenir les instructions de configuration.

REMARQUE: Une liste des serveurs multimédias compatibles se trouve à la fin du manuel utilisateur.

Configuration d'un serveur UPnP sur le PC (Windows Media Player)

1. Utilisez Windows Media Player 12 – ou une version plus récente selon votre système d'exploitation – pour configurer votre PC en tant que serveur UPnP, puis cliquez sur l'onglet « Library (Bibliothèque) » de Windows Media Player 12 et sélectionnez « Media Sharing (Partage de contenu) » pour ouvrir la fenêtre Media Sharing et activer cette fonction.

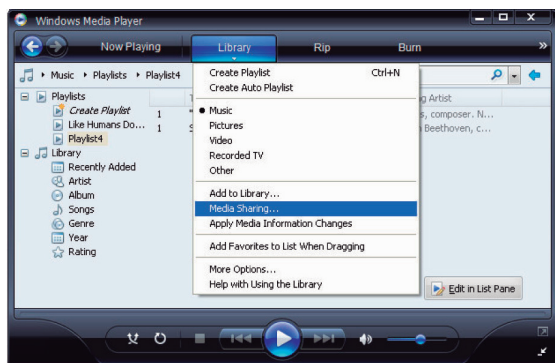

2. Votre PC va alors vous indiquer qu'un périphérique essaye de se connecter au serveur UPnP. Cliquez sur le bouton « Allow (Autoriser) ».

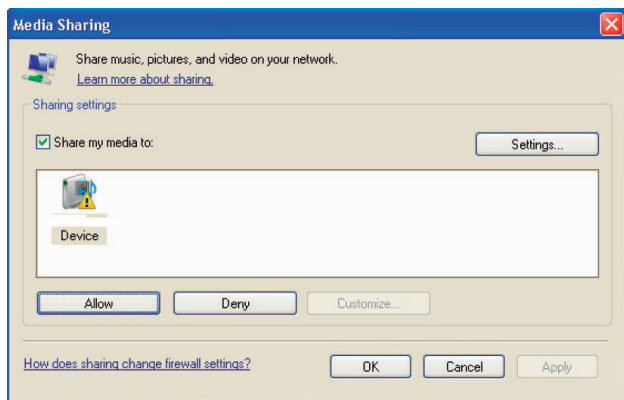

3. Allez dans le menu « Media Player » et sélectionnez le sous-menu « Serveurs UPnP » en tournant et en appuyant sur le bouton PUSH-SELECT  ou en utilisant les touches Haut/Bas et la touche ENT de la télécommande. L'appareil va alors rechercher tous les serveurs UPnP disponibles. Si l'affichage indique « [Empty] » (vide), cela signifie qu'aucun serveur UPnP n'a été trouvé sur votre réseau.

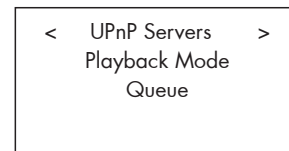

Lecture de fichiers médias via un serveur UPnP

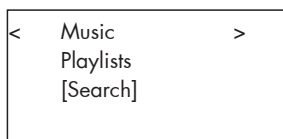

1. Si au moins un serveur UPnP a été trouvé, choisissez celui que vous souhaitez utiliser en tournant le bouton et mettez-le en surbrillance, puis appuyez sur le bouton pour le sélectionner.

2. Le RT-12 va alors afficher la liste des options ou des répertoires disponibles, selon la façon dont a été configuré le serveur musical, ainsi que la version du logiciel en cours. Typiquement, vous verrez apparaître les choix Music, Playlists (listes de lecture) ainsi qu'un item [Search] selon l'exemple ci-dessous, ainsi que les diverses options permettant de rechercher un morceau : par Artistes (Artists), par Albums, par Genre, etc...



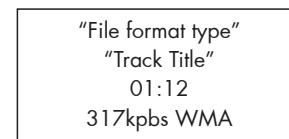

3. Une fois que vous avez trouvé le morceau ou la piste recherchés, appuyez sur le bouton PUSH SELECT  pour la sélectionner. La piste en question sera affichée sur l'écran de l'appareil lors de la connexion au serveur. Juste avant la lecture, vous pourrez notamment visualiser le titre du morceau, la nature du fichier, et le débit en kbits/sec. Lorsque la lecture commence, l'afficheur indique le temps restant à la place de la nature du fichier.

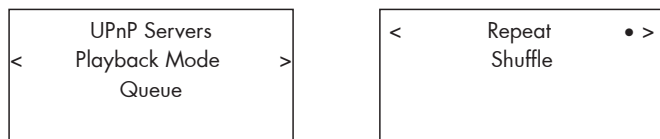

4. Vous pouvez sélectionner des pistes supplémentaires ou d'autres répertoires pendant la lecture, en vous plaçant sur la piste choisie et en appuyant sur le bouton ENT de la télécommande ou en pressant le bouton PUSH SELECT  pendant au moins 5 secondes. Le ou les pistes sélectionnées seront ajoutées à la liste (QUEUE) et seront lues dans l'ordre choisi. Appuyez sur le bouton QUEUE   pour rappeler les pistes en attente d'être lues.

Modes de Lecture (Playback Mode)



Tournez le bouton PUSH SELECT  du panneau avant, ou utilisez les touches Haut/Bas de la télécommande, pour entrer dans le sous-menu « Media Player -> Playback Mode ». Il existe deux items intitulés « Repeat » et « Shuffle ». Valider la sélection du mode Repeat ou Shuffle en appuyant sur le bouton ENT de la télécommande ou en pressant le bouton PUSH SELECT . Une marque à côté de Repeat ou de Shuffle indiquera laquelle des deux fonctions a été activée.

REPEAT : Les pistes sont lues dans l'ordre et l'une après l'autre, et la lecture reprend à la première piste quand la dernière a été lue.

SHUFFLE : Les pistes sont lues dans un ordre aléatoire.

REMARQUE: Si les deux modes REPEAT et SHUFFLE sont activés, l'appareil va lire la liste de pistes dans un ordre aléatoire, et une fois que toutes les pistes ont été lues au moins une fois, il va reprendre la lecture de la liste dans un ordre aléatoire et cela jusqu'à ce que la touche STOP soit pressée.

REMARQUE: L'utilisation de la fonction « Shuffle » avec de grosses bibliothèques musicales peut ne pas être possible ou nécessiter un temps excessivement long. Nous vous conseillons de créer des listes de lecture plus courtes au moyen de Windows Media Player puis de les lire dans un ordre aléatoire au moyen de la fonction Shuffle.

Effacement de la liste de lecture

Vous pouvez effacer la liste de lecture QUEUE en appuyant sur le bouton QUEUE et en choisissant [Clear Queue] ou en allant dans le menu QUEUE à partir du sous-menu du Media Player.

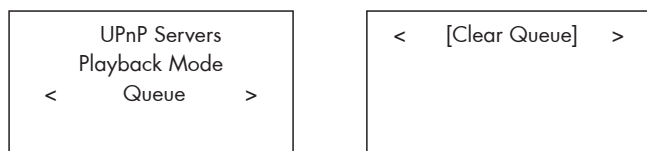



Vous pouvez également effacer individuellement une piste de la liste QUEUE en sélectionnant la piste à supprimer et en appuyant sur le bouton STOP  pendant 5 secondes.

RADIO FM

Avant d'écouter une station de radio FM, assurez-vous que l'antenne FM ait été branchée correctement.

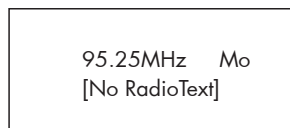

Lecture de stations de radio FM

1. Choisissez le bouton FM parmi les boutons de sources  . L'écran va alors afficher le message suivant:







2. Tournez le bouton PUSH SELECT  ou utilisez les touches Haut/Bas de la télécommande pour changer la fréquence de la station de radio. Si vous tournez le bouton PUSH SELECT du panneau avant d'un pas ou si vous pressez une fois les boutons Haut/Bas de la télécommande, la fréquence va changer d'un pas.

3. Pour lancer la recherche automatique d'une station de radio, vous pouvez choisir l'une ou l'autre des méthodes suivantes :





- Tournez rapidement le bouton PUSH SELECT  du panneau avant dans un sens ou un autre.
- Maintenez appuyée les touches Haut/Bas de la télécommande.
- Appuyez sur les touches avance rapide/retour rapide  de la télécommande.

Mémoriser une station de radio dans une présélection



Lors de l'écoute d'une station de radio, appuyez sur la touche MEM  ou Memory  et choisissez un numéro de présélection à partir du pavé numérique  . L'afficheur va alors indiquer le numéro de la station mémorisée. Jusqu'à 30 stations de radio FM peuvent être mémorisées de cette façon.

Écoute d'une station de radio présélectionnée



Lors de l'écoute d'une station de radio FM, vous pouvez basculer vers n'importe quelle station mémorisée au moyen de l'une des deux méthodes suivantes.

1. A partir du pavé numérique  , saisissez le numéro de la station désirée.
2. Appuyez sur la touche SKIP +/-  du panneau avant ou sur la touche PRESET +/-  pour rappeler un numéro de la présélection et la station correspondante puis appuyez sur le bouton PUSH SELECT  du panneau avant ou sur la touche ENT de la télécommande.

Menu des Paramètres FM

Appuyez sur la touche FM   et sélectionnez le menu FM Settings (Paramètres FM). Il existe trois sous-menus auquel vous pouvez accéder depuis le menu des Paramètres FM :

- Recherche des stations : Choisissez entre ALL STATION (Toutes les stations) ou STRONG STATIONS ONLY (seulement les stations disposant d'un signal élevé).
- Paramètres audio : Choisissez entre « Stéréo » ou « Mono Only ».
- Présélection FM : Affichage des 30 stations FM présélectionnées et possibilité d'en choisir une en appuyant sur le bouton PUSH SELECT  du panneau avant ou sur la touche ENT de la télécommande.

Pour effectuer des changements dans le menu des paramètres FM, tournez le bouton PUSH SELECT  du panneau avant ou utilisez les touches Haut/Bas de la télécommande. Pour mémoriser un changement, appuyez sur le bouton PUSH SELECT  du panneau avant ou sur la touche ENT de la télécommande.

Réception radio RDS

Cet appareil Rotel est équipé d'une fonction de réception RDS (Radio Data System). Le système d'émission RDS offre un certain nombre de fonctionnalités supplémentaires à la réception radio FM en transportant des métadonnées encodées dans le signal radio. Ce signal est ensuite décodé par le récepteur RDS et permet d'obtenir des informations utiles, comme notamment:

1. L'affichage du nom qui permet l'identification de la station de radio (par exemple BBC1).
2. L'affichage du type de contenu proposé par la station de radio (par exemple ROCK ou NEWS).
3. Des informations concernant l'état du trafic routier.
4. Un affichage défilant de texte (titre, annonces, informations diverses).
5. L'heure courante, ainsi que la date.

La radiodiffusion RDS existe dans de nombreux pays européens depuis plusieurs années. Un grand nombre de stations disposent de la fonction RDS, par conséquent la plupart des utilisateurs sont déjà familiers du contenu et des fonctionnalités qui sont associés.

REMARQUE : Les informations diffusées par le système RDS dépendent entièrement de la façon dont elles ont été encodées par la station de radio. Autrement dit, elles ne seront disponibles que dans les pays où le RDS a été mis en application et où les stations diffusent ces métadonnées.

Touche RDS

La touche RDS de la télécommande permet séquentiellement de changer l'affichage des informations RDS. Appuyez successivement sur la touche RDS de la télécommande pour afficher les informations suivantes:

1. Texte lié au contenu musical actuellement diffusé.
2. Nom de la station.
3. PTY (nature du contenu).
4. Heure actuelle et date du jour.



Touche MONO

La touche MONO de la télécommande permet de faire basculer la réception FM stéréo en mode mono. En mode stéréo, un signal stéréo ne pourra être écouté que si la station émet un signal stéréo, et que si le signal est suffisamment puissant.

REMARQUE : Passer en mode mono peut s'avérer utile pour améliorer la qualité de réception d'un signal FM faible ou éloigné. En effet, la réception d'un signal mono clair nécessite une puissance moindre que la réception d'un signal stéréo.

RADIO DAB et DAB+

REMARQUE : Assurez-vous que les signaux Digital Audio Broadcast (DAB) puissent être effectivement reçus sur votre lieu de résidence.

Appuyez sur la touche DAB  du panneau avant, ou sur la touche  de la télécommande.

Les canaux DAB sont catégorisés en « ensembles » que l'on appelle aussi « multiplexes ». Chaque multiplexe contient un certain nombre de stations et de services, et chaque service est constitué d'un service primaire qui peut aussi contenir des services secondaires. La technologie DAB offre aux fournisseurs de programmes la possibilité de transmettre des données additionnelles avec le flux audio, comme par exemple des canaux audio supplémentaires, du texte, voire même des images ou des données informatiques dans le futur.





Lecture d'une station de radio DAB

1. Appuyez sur le bouton DAB sur le panneau avant pour permettre à l'appareil de rechercher les stations disponibles. Quand cela sera terminé, vous verrez s'afficher le menu suivant:









Appuyez sur le bouton PUSH SELECT  du panneau avant ou sur la touche ENT de la télécommande pour visualiser les stations disponibles.

Sauvegarder une station DAB dans une présélection



Lors de l'écoute d'une station DAB, appuyez sur la touche « memory »   et choisissez un numéro de présélection à partir du pavé numérique  . Jusqu'à 30 stations de radio DAB peuvent ainsi être mémorisées.





Ecoute d'une station de radio présélectionnée



Lors de l'écoute d'une station de radio, vous pouvez basculer vers l'une ou l'autre d'une station mémorisée en utilisant l'une des deux méthodes suivantes.

1. A partir du pavé numérique  , saisissez le numéro de la station désirée.
2. Appuyez sur le touche SKIP +/-  du panneau avant ou sur la touche PRESET +/-  pour rappeler un numéro de présélection et la station correspondante. Tournez le bouton PUSH SELECT  pour choisir la station désirée ou utilisez les touches Haut/Bas de la télécommande, puis appuyez sur le bouton PUSH SELECT  pour la sélectionner ou sur la touche ENT de la télécommande.

Menu des Paramètres DAB

Appuyez sur le bouton DAB   du panneau avant ou de la télécommande pour accéder au menu des Paramètres DAB. Tournez le bouton PUSH SELECT  du panneau avant ou servez-vous des touches Haut/Bas de la télécommande pour explorer chacun des sous-menus.

- <Station List> : Affiche la liste des stations.
- <Local Scan> : Effectue un balayage partiel des stations en appuyant sur la touche PUSH SELECT  du panneau avant ou sur la touche ENT de la télécommande (cette fonction n'est pas disponible pour tous les pays).
- <Full Scan> : Effectue un balayage complet des stations en appuyant sur la touche PUSH SELECT  du panneau avant ou sur la touche ENT de la télécommande.
- <Manual Scan> : Appuyez sur le bouton PUSH SELECT  du panneau avant ou sur la touche ENT de la télécommande et sélectionnez manuellement les stations en tournant le bouton PUSH SELECT  du panneau avant ou utilisant les touches Haut/Bas de la télécommande.

- <DRC> : Gestion de la gamme dynamique. Choisissez entre "off", "high" et "low". Appuyez sur le bouton PUSH SELECT  du panneau avant ou utilisez les touches Haut/Bas de la télécommande pour changer la valeur et appuyez sur le bouton PUSH SELECT  du panneau avant ou sur la touche ENT de la télécommande pour mémoriser votre choix.
- <Station Order> : Affiche l'ordre des stations soit en mode « Alphanumérique », « Ensemble » ou « Valid ».
- <Prune Station> : Choisissez entre "Yes" ou "No". La fonction Prune vous permet d'éliminer les stations qui ne sont pas actives ou qui ne peuvent pas être reçues.



REMARQUE: La fonction Prune retire les stations qui ne sont pas disponibles à la fois de la liste des Stations et de la liste des Présélections DAB.

- <DAB Preset > : Affichage des 30 stations DAB/DAB+ présélectionnées et possibilité d'en choisir une en appuyant sur le bouton PUSH SELECT  du panneau avant ou sur la touche ENT de la télécommande.



PARAMETRES

Configuration du réseau

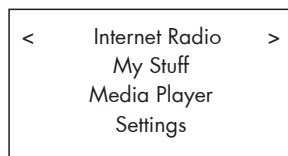

Ce paragraphe traite en détail à la fois de la configuration d'un réseau filaire LAN ou d'un réseau sans fil.

Appuyez sur le bouton Network (Réseau)   pour entrer dans le menu principal comme indiqué ci-dessous:



REMARQUE: Si vous ne parvenez pas à revenir automatiquement dans le menu ci-dessus après être entré dans le mode Network, appuyez sur bouton BACK   pour revenir dans ce menu.

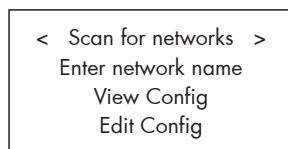

< Scan for Networks > (Recherche de réseaux)

A partir du menu principal, choisissez l'option Settings (Paramètres) puis l'item Network Config (Configuration Réseau). Puis, sélectionnez l'option Scan Network (recherche réseaux) (valable uniquement pour les réseaux sans fil). Lorsque la recherche est terminée, l'écran d'affichage va indiquer la liste des réseaux sans fil disponibles. Tournez le bouton PUSH SELECT  ou utilisez les touches Haut/Bas de la télécommande pour choisir l'un des réseaux, puis appuyez sur le bouton PUSH SELECT  ou sur la touche ENT de la télécommande pour confirmer.



< Enter network name > (Saisie du nom réseau) (uniquement pour les connexions sans fil))

Au cas où l'appareil ne parviendrait pas à détecter de réseau, le « nom réseau » (SSID) peut être saisi manuellement au niveau de l'option « Enter Network Name ».

Utilisez le bouton PUSH SELECT  du panneau avant ou les touches Haut/Bas de la télécommande et la touche ENT pour sélectionner les lettres composant le nom réseau. Une fois le nom saisi, sélectionnez le mot « End » pour valider ou appuyez sur la touche REPLY   du panneau avant ou de la télécommande.

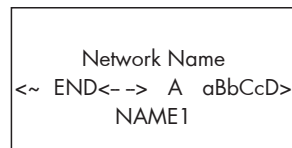

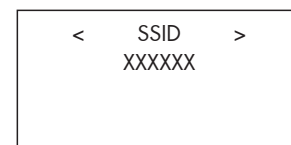
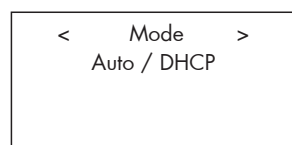

< View Config > (Voir la configuration)

Vous pouvez visualiser la configuration réseau en détail. Tournez le bouton pour afficher les pages suivantes et précédentes comme suit: "Mode" ->"SSID"->"MAC Address"-> "IP Address" ->"Netmask"->"Gateway"->"DNS Servers" selon l'affichage suivant:



< Edit Config > (Editer la configuration réseau)

Ce menu vous permet de modifier la configuration réseau courante. Il sera notamment utile pour saisir une adresse IP statique. Sélectionnez cette fonction en tournant le bouton, et entrez dans les sous-menus Adresse IP, adresse MAC et DNS du réseau.

Pour changer le paramétrage réseau, appuyez sur le bouton PUSH SELECT  ou sur la touche ENT de la télécommande, puis tournez le bouton PUSH SELECT  ou utilisez les touches Haut/Bas de la télécommande pour ajuster la valeur. Lorsque l'écran affiche la valeur correcte, appuyez sur le bouton PUSH SELECT  ou sur la touche ENT de la télécommande de nouveau pour confirmer la valeur saisie et pour passer au champ suivant. Continuez jusqu'à ce que toutes les informations nécessaires aient été changées.

< Signal Warning > (Avertissement Signal) (uniquement pour les connexions sans fil))

Choisissez YES or NO pour activer ou pour désactiver l'avertissement d'un signal Wi-fi faible.

< Wired/Wireless >

Choisissez Auto (par défaut, la connexion filaire sera sélectionnée si les deux sont connectées), Wired (Filaire) uniquement, ou Wireless (Sans Fil) uniquement.

Version

Tournez le bouton PUSH SELECT  du panneau avant ou les touches Haut/Bas de la télécommande pour afficher les informations concernant les versions logicielles et matérielles de l'appareil.

Mise à jour du logiciel interne (firmware)



Utilisez cette option pour télécharger une nouvelle version logicielle pour les radios Internet. Si une nouvelle version est disponible, elle apparaîtra comme prête à être téléchargée.

REMARQUE: À ce niveau, vous pouvez appuyer sur le bouton BACK pour annuler la mise à jour logicielle. Une mise à jour logicielle peut prendre plusieurs minutes. Ne pas couper l'alimentation, ni mettre l'appareil en veille jusqu'à ce que la procédure soit complètement achevée, ou sinon l'appareil pourrait être définitivement endommagé. La mise à jour peut nécessiter de 10 à 30 minutes selon la vitesse de votre connexion Internet.



Enregistrement

Cet item affiche la clef qui doit être utilisée pour enregistrer l'appareil sur le portail de connexion Radio Costumer Rotel : www.rotelradio.com.

Régler l'heure/la date

Utilisez cette fonction pour ajuster l'heure locale et la date. Appuyez sur le bouton PUSH SELECT  du panneau avant ou sur la touche ENT de la télécommande pour commencer, puis tournez le bouton le bouton PUSH SELECT  du panneau avant ou utilisez les touches Haut/Bas de la télécommande pour changer la valeur. Lorsque l'écran affiche la valeur correcte, appuyez sur le bouton le bouton PUSH SELECT  du panneau avant ou sur la touche ENT de la télécommande pour confirmer la valeur et pour passer au champ suivant. Continuez jusqu'à ce toutes les valeurs aient été modifiées.

UPnP

Par défaut, le nom du RT-1570 est « Rotel Gateway », et dans la plupart des cas ce nom ne nécessitera pas de changement. Si toutefois vous souhaitez en changer, utilisez cette fonction pour personnaliser le nom du périphérique UPnP. Ce sera le nom que votre serveur musical utilisera en mode Media Player. Appuyez sur le bouton PUSH SELECT  du panneau avant ou sur la touche ENT de la télécommande pour commencer, puis tournez le bouton PUSH SELECT  du panneau avant ou utilisez les touches Haut/Bas de la télécommande pour sélectionner les caractères. Appuyez sur le bouton PUSH SELECT  du panneau avant ou sur la touche ENT de la télécommande pour confirmer et pour passer au caractère suivant. Quand le nouveau nom aura été saisi complètement, sélectionnez le mot « End » ou appuyez sur la touche REPLY.

DEVICE NAME
 <~ END<- -> A aBbCcD>
 DEVICE

Puissance du signal Wi-Fi

Indique sous la forme d'un pourcentage la puissance du signal Wi-Fi. Cette fonction peut s'avérer utile pour déterminer le meilleur emplacement pour le RT-1570 et garantir ainsi la qualité des communications réseau.

Configurer "My Stuff"

Vous pouvez personnaliser votre RT-1570 en vous rendant sur le site Internet www.rotelradio.com. Pour utiliser ce site web, vous devez tout d'abord y créer un compte utilisateur. Vous pourrez créer un compte utilisateur en vous rendant sur le site et en saisissant la clé d'enregistrement qui se trouve dans le menu Network (Réseau) -> Settings (Paramètres) -> Registration Menu (Enregistrement). Entrez ce numéro sur le site et cliquez sur Submit (Soumettre) puis suivez la procédure d'enregistrement.

Le site Internet www.rotelradio.com vous permet de rechercher facilement une station de radio Internet et de la rajouter dans l'onglet My Stuff au niveau du menu Réseau du RT-1570. Ce site propose également de nombreuses fonctions pour l'écoute des stations de radio sur Internet à partir des services populaires de musique en ligne. Pour en savoir plus sur les services qui sont disponibles, rendez-vous sur le site www.rotelradio.com et cliquez sur les liens « Manage My Stuff » et « See Extra Features ».

Menu d'installation

Pour entrer dans le menu d'installation, appuyez sur la touche SETUP  de la télécommande. Vous verrez alors apparaître l'affichage suivant:

< POWER OPTION >
 DIMMER
 POWER LED DIMMER
 FACTORY DEFAULT

- POWER OPTION : Choix entre NORMAL ou QUICK (Rapide). En mode NORMAL, la connexion réseau est coupée lorsque l'appareil est en Veille (STANDBY), ce qui permet une consommation moindre. A l'inverse, en mode QUICK, la connexion reste active en mode STANDBY. Utilisez le mode QUICK si vous pilotez l'appareil via l'application Rotel Control ou à l'aide des connexions Rotel Link .

- DIMMER : Permet d'ajuster la luminosité de l'affichage du panneau avant. Appuyez sur les touches Gauche/Droite de la télécommande pour changer la luminosité.

REMARQUE : Ce réglage sera stocké de façon permanente même quand le RT-1570 est mis hors tension.

Pour changer de façon temporaire la luminosité de l'afficheur, appuyez sur le bouton DIM  de la télécommande.

- FACTORY DEFAULT : Réinitialise l'appareil dans sa configuration usine. Tous les pré-réglages et la configuration réseau seront perdus et le code de télécommande sera repassé à 1 (voir ci-dessous).

- VERSION : Affiche la version logicielle de l'appareil et actuellement chargée dans le contrôleur principal. Ce logiciel est différent de celui qui gère le module Radio Internet.

- ANTENNA SELECT : Permet de choisir l'antenne entre AUTO (par défaut), FM ou DAB. Si on choisit FM, seule la connexion à l'antenne FM sera utilisée pour la réception radio. De même, si on choisit DAB, seule la connexion à l'antenne DAB sera utilisée pour la réception radio. Le choix Auto permet d'utiliser simultanément la connexion aux antennes DAB et FM pour leur propres connexions radio.

- EXIT : Sortie du menu d'installation. Vous pouvez aussi appuyer sur le bouton SETUP  à tout moment pour sortir de ce menu.

Touches avancées de la télécommande

Changement du jeu de codes IR de la télécommande

Le code usine par défaut est le code 1. Au cas où la télécommande serait en conflit avec d'autres appareils Rotel, vous pouvez changer le code de télécommande par le code 2 en suivant la procédure suivante:

1. Tout en dirigeant la télécommande vers l'appareil, appuyez sur la touche « FM » de la télécommande. Puis, maintenez appuyée la touche « 2 » **(H)** pendant 10 secondes. Le RT-1570 va afficher « Audio Custom Code 1-> 2 ». L'appareil est désormais configuré pour recevoir le jeu de codes de télécommande 2.
2. Vous devez maintenant modifier la télécommande pour qu'elle délivre le jeu de codes 2. Pour cela, appuyez simultanément sur les touches « FM » **(N)** et « 2 » **(H)** pendant deux secondes puis relâchez les touches.
3. Répétez la procédure ci-dessus et pressez la touche « 1 » au lieu de « 2 » pour repasser aux codes de télécommande 1.

Seconds codes de lecture CD

Par défaut, le jeu de codes par défaut pour les commandes de lecture CD est le code 1, mais les touches de transport **(J)** (lecture, stop et pause) peuvent entrer en conflit avec d'éventuels lecteurs CD Rotel de votre système. Si c'est le cas, vous pouvez changer les codes de lecture CD en suivant les étapes suivantes:

1. Tout en dirigeant la télécommande vers l'appareil, appuyez sur la touche « NETWORK » de la télécommande. Puis, maintenez appuyée la touche « 2 » **(H)** pendant 10 secondes. Le RT-1570 va afficher « CD Custom Code 1-> 2 ». L'appareil est désormais configuré pour recevoir le jeu de codes de télécommande CD 2.
2. Vous devez maintenant modifier la télécommande pour qu'elle délivre le jeu de codes 2. Pour cela, appuyez simultanément sur les touches « NETWORK » **(N)** et « 2 » **(H)** pendant deux secondes puis relâchez les touches.
3. Répétez la procédure ci-dessus et pressez la touche « 1 » au lieu de « 2 » pour repasser aux codes de télécommande 1.

Problèmes de fonctionnement

La plupart des problèmes rencontrés avec les systèmes audio sont dus à des branchements incorrects ou à une mauvaise configuration. Si vous constatez des dysfonctionnements, isolez la partie en cause, vérifiez la configuration, déterminez l'origine du défaut et apportez les modifications qui sont nécessaires. Si vous n'obtenez pas de son, suivez les recommandations suivantes, selon le cas:

L'indicateur de mise sous tension n'est pas allumé

L'indicateur de mise sous tension s'allume dès que l'appareil est relié à la prise secteur. S'il ne s'allume pas, testez la présence de courant électrique avec un autre élément, par exemple avec une lampe. Assurez-vous que la prise de courant utilisée n'est pas commandée par un interrupteur qui aurait été mis sur off.

Le réseau ne fonctionne pas

Si vous rencontrez des problèmes de connexion à votre réseau sans fil, vérifiez soigneusement votre configuration réseau. Les différents points ci-dessous peuvent aider à résoudre le problème.

1. Vérifiez que le réseau Wi-Fi fonctionne, par exemple que votre PC accède bien à Internet avec le même réseau.
2. Vérifiez qu'un serveur DHCP est disponible ou que vous avez bien configuré une adresse IP statique sur votre appareil. Référez-vous au paragraphe « configuration réseau » (Network Config).

3. Vérifiez que votre pare-feu ne bloque aucun port de sortie.
4. Faites faire un « marche/arrêt » complet de votre appareil (débranchez et rebranchez la prise secteur) et laissez l'appareil rechercher le réseau de nouveau.
5. Si vous utilisez une connexion Wi-Fi, assurez-vous que l'emplacement choisi pour votre appareil lui permet bien de recevoir le signal Wi-Fi.

Pas de son

1. Vérifier que les câbles entre la sortie de l'appareil et l'entrée du préamplificateur sont raccordés correctement. Se référer à la figure 3.
2. La continuité du flux audio diffusé par les stations de radio Internet est directement liée à la vitesse de votre connexion internet. Si vous constatez que la musique se coupe régulièrement, contactez votre fournisseur d'accès Internet.
3. Assurez-vous que la station de radio que vous avez choisie est en fonctionnement à l'heure où vous souhaitez l'écouter. La station en question peut fonctionner en effet dans un autre fuseau horaire.
4. Assurez-vous d'avoir sélectionné le bon type de connexion Internet, soit filaire, ou sans fil.

Impossible d'écouter une station DAB/DAB+ présélectionnée

Il arrive que certaines stations deviennent indisponibles. Elles seront alors affichées dans la liste des Stations par le caractère « ? » devant le nom de la station. Cela signifie que ces stations ne sont plus diffusées ou reçues par le RT-1570. Les mémoires qui correspondent à ces stations ne fonctionneront plus et, si elles sont sélectionnées, le RT-1570 affichera le menu DAB. Pour retirer les stations qui ne sont plus en service, servez-vous de la fonction PRUNE du Menu DAB. Cela permettra d'enlever ces stations à la fois de la liste des stations et des présélections.

Médias de lecture des Informations de support

| Réseau pris en charge Fichiers compatibles | |
|--|--|
| Format | Remarques |
| MP3 | 320kbps maximum |
| FLAC | 96kHz/24bit maximum |
| WMA | 320kbps maximum |
| ALAC | 96kHz/24bit maximum (Seuls afficher le nom de la piste) |
| AAC | 320kbps maximum |
| AIFF | 48kHz/16bit maximum |
| WAV | 48kHz/16bit maximum |

| Serveurs de supports pris en charge |
|-------------------------------------|
| Twonky |
| Synology |
| Assett |
| Windows Media Player |
| Jriver |

Spécifications

Tuner FM

| | |
|-------------------------------------|-----------------------------------|
| Sensibilité utilisable | 22.2 dBf |
| Sensibilité au repos 50 dB | 27.2 dBf (mono) |
| Rapport Signal sur Bruit (à 70 dBf) | 65 dBf (mono) 60 dBf (stéréo) |
| Distortion Harmonique (à 70 dBf) | 0.2% (mono) 0.3 % (stereo) |
| Réponse en fréquence | 10 Hz -15k Hz, ± 3 dB |
| Séparation Stéréo (100 Hz/1k Hz) | 40 dB/30 dB |
| Niveau de sortie | |
| Ligne | 1.0 V |
| Numérique | 0.7 V |
| Entrée antenne | 75 Ohms connecteur Belling Lee |

Tuner DAB

| | |
|----------------------|---------------------------|
| Sensibilité | - 80 dBm |
| Bande de réception | Bande III (174 - 240 Mhz) |
| Débit Binaire Audio | 224 Kbps (Max) |
| Réponse en fréquence | 20 Hz - 20k Hz, ± 0.2 dB |
| Sortie Analogique | 2.3 V à 0 dBFS |
| Entrée Antenne | 75 Ohms connecteur F |

Généralités

| | |
|--|--|
| Connexions Réseau | 802.11 b/g/n |
| Consommation électrique | 16 watts |
| Consommation électrique en veille (mode Normal) | 0.5 watts |
| BTU | 55 BTU/h |
| Alimentation | 120 volts, 60 Hz (version U.S.) 230 volts, 50 Hz (version CE) |
| Dimensions | 430 x 99 x 310 mm (17 x 4 x 12 1/4 in) |
| Hauteur face avant | 2U (88.1 mm, 3 1/2 in) |
| Poids (net) | 6,33 kg (13,96 lbs) |

Toutes les spécifications sont garanties exactes au moment de l'impression.

Rotel se réserve le droit de les modifier sans préavis dans le but d'améliorer encore la qualité de l'appareil.

Rotel et le logo Rotel HiFi sont des marques déposées de The Rotel Co, Ltd, Tokyo, Japon.

Glossaire

Débit – Vitesse de transfert des données – nombre de bits d'informations envoyés chaque seconde.

Buffering (tampon) – données téléchargées et mémorisées avant la lecture .

Codec [codeur / décodeur] : logiciel capable de coder et / ou de décoder un flux de données numériques ou un signal.

Data Encryption (cryptage des données) à des fins de sécurité. Pour les réseaux sans fil c'est en général WEP et WPA.

DHCP [Dynamic Host Control Protocol] – Protocole permettant d'attribuer automatiquement des adresses IP aux périphériques d'un réseau.

(Serveur) **DNS** – serveur distant qui traduit des adresses web en adresses IP numériques correspondantes

SSID – [Service Set Identifier]. Le SSID est l'identifiant unique de votre réseau sans fil.

Ethernet – Technologie de réseau pour les réseaux locaux utilisant un câble Cat5 pour transporter l'information entre les ordinateurs à un taux de 10/100/1000 mégabits par seconde.

Format de fichier – Le type de fichier, par exemple un fichier de musique à un format .mp3.

Serveur de fichiers – Un ordinateur ou un élément qui fournit aux postes de travail sur un réseau un accès contrôlé à des fichiers partagés.

Passerelle – Point d'accès du LAN au WAN.

ISP (FAI) – Fournisseur de services Internet.

Kbits/s – Abréviation de kilobits par seconde, une mesure de la vitesse de transfert des données.

LAN – [Local Area Network] un réseau informatique local de communication entre ordinateurs.

Podcast – fichier audio livré via un flux RSS sur Internet à un abonné.

RSS (Flux) – [Really Simply Syndication flux] utilisé pour publier du contenu sur le web auquel les personnes peuvent ensuite s'abonner pour recevoir des mises à jour.

Subnet mask (Masque de sous réseau) – méthode de fractionnement des réseaux IP en sous-groupes.

UPnP – [Universal Plug and Play] une méthode d'auto-configuration utilisé au sein de certains appareils tels que les ordinateurs, périphériques, appareils sans fil et des composants intelligents.

ACHTUNG

GEFAHR EINES ELEKTRISCHEN SCHLAGES. NICHT ÖFFNEN.

ACHTUNG: UM DIE GEFAHR EINES ELEKTRISCHEN SCHLAGES ZU REDUZIEREN, NICHT DIE GEHÄUSEABDECKUNG ENTFERNEN. IM INNERN BEFINDEN SICH KEINE VOM BEDIENER ZU WARTENDEN TEILE. ZIEHEN SIE NUR QUALIFIZIERTES PERSONAL ZU RATE.

Das Blitzsymbol mit Pfeil in einem gleichseitigen Dreieck macht den Benutzer auf das Vorhandensein gefährlicher Spannung im Gehäuse aufmerksam. Diese ist so groß, dass sie für eine Gefährdung von Personen durch einen elektrischen Schlag ausreicht.

Das Ausrufungszeichen in einem gleichseitigen Dreieck weist den Leser auf wichtige Betriebs- und Wartungshinweise in der dem Gerät beiliegenden Literatur hin.

APPLICABLE FOR USA, CANADA OR WHERE APPROVED FOR THE USAGE

CAUTION: TO PREVENT ELECTRIC SHOCK, MATCH WIDE BLADE OF PLUG TO WIDE SLOT, INSERT FULLY.

ATTENTION: POUR EVITER LES CHOCS ELECTRIQUES, INTRODUIRE LA LAME LA PLUS LARGE DE LA FICHE DANS LA BORNE CORRESPONDANTE DE LA PRISE ET POUSSER JUSQU'AU FOND.

This Class B digital apparatus complies with Canadian ICES-003.

Cet appareil numérique de la classe B est conforme à la norme NMB-003 du Canada.



Rotel-Produkte entsprechen den internationalen Richtlinien über die Beschränkung der Verwendung bestimmter gefährlicher Stoffe in Elektro- und Elektronikgeräten (Restriction of Hazardous Substances (kurz RoHS genannt)) und über Elektro- und Elektronik-Altgeräte (Waste Electrical and Electronic Equipment (WEEE)). Die durchgestrichene Mülltonne steht für deren Einhaltung und besagt, dass die Produkte ordnungsgemäß recycelt oder diesen Richtlinien entsprechend entsorgt werden müssen.



Dieses Symbol bedeutet, dass das Gerät doppelt isoliert ist. Es muss daher nicht geerdet werden.

ANTENNA GROUNDING ACCORDING TO NATIONAL ELECTRICAL CODE INSTRUCTIONS SECTION 810: "RADIO AND TELEVISION EQUIPMENT"

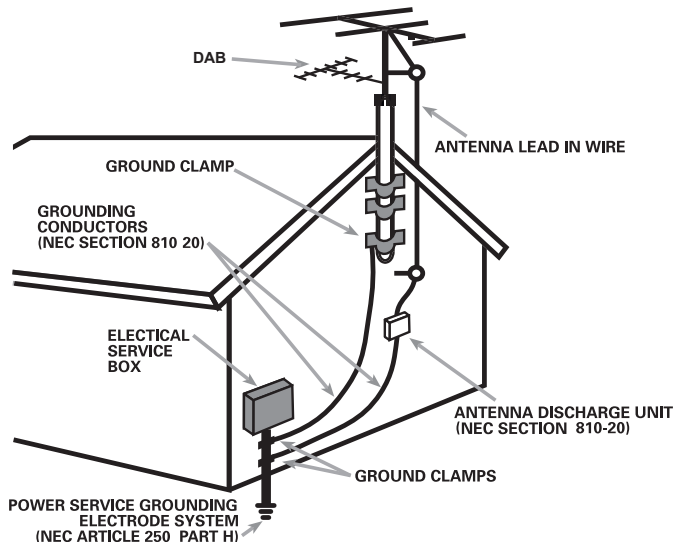

Wichtige Sicherheitshinweise

Hinweis

Die RS232-Buchse an der Geräterückseite darf nur von autorisierten Personen genutzt werden.

WARNUNG: Im Innern des Gerätes befinden sich keine vom Bediener zu wartenden Teile. Alle Servicearbeiten müssen von qualifiziertem Servicepersonal durchgeführt werden.

WARNUNG: Zum Schutz vor Feuer oder einem elektrischen Schlag darf das Gerät weder Feuchtigkeit noch Wasser ausgesetzt werden. Achten Sie darauf, dass keine Spritzer in das Gerät gelangen. Stellen Sie keine mit Flüssigkeit gefüllten Gegenstände (z. B. Vasen) auf das Gerät. Das Eindringen von Gegenständen in das Gehäuse ist zu vermeiden. Sollte das Gerät trotzdem einmal Feuchtigkeit ausgesetzt sein oder ein Gegenstand in das Gehäuse gelangen, so trennen Sie es sofort vom Netz. Lassen Sie es von einem Fachmann prüfen und die notwendigen Reparaturarbeiten durchführen.

Lesen Sie sich alle Hinweise vor dem Anschließen und dem Betrieb des Gerätes genau durch.

Bewahren Sie die Bedienungsanleitung so auf, dass sie jederzeit Zugriff auf diese Sicherheitshinweise haben.

Alle Warn- und Sicherheitshinweise in dieser Bedienungsanleitung und auf dem Gerät müssen genau beachtet werden. Außer den beschriebenen Handgriffen sind vom Bediener keine Arbeiten am Gerät vorzunehmen.

Reinigen Sie das Gehäuse nur mit einem weichen, trockenen Tuch oder einem Staubsauger.

Nutzen Sie das Gerät nicht in der Nähe von Wasser.

Stellen Sie das Gerät weder auf ein Bett, Sofa, Teppich oder ähnliche Oberflächen, damit die Ventilationsöffnungen nicht verdeckt werden. Das Gerät sollte nur dann in einem Regal oder in einem Schrank untergebracht werden, wenn eine ausreichende Luftzirkulation gewährleistet ist.

Stellen Sie das Gerät nicht in die Nähe von Wärmequellen (Heizkörpern, Wärmespeichern, Öfen oder sonstigen Geräten, die Wärme erzeugen).

WARNUNG: Die Verbindung mit dem Netz kann nur über den Netzeingang an der Geräterückseite unterbrochen werden. Das Gerät muss so aufgestellt werden, dass Sie freien Zugriff auf den Netzeingang haben.

Bevor Sie das Gerät in Betrieb nehmen, prüfen Sie, ob die Betriebsspannung mit der örtlichen Netzspannung (Europa: 230 V/50 Hz) übereinstimmt. Die Betriebsspannung ist an der Rückseite des Gerätes angegeben.

Schließen Sie das Gerät nur mit dem dazugehörigen zweipoligen Netzkabel an die Wandsteckdose an. Modifizieren Sie das Netzkabel auf keinen Fall. Versuchen Sie nicht, die Erdungs- und/oder Polarisationsvorschriften zu umgehen. Das Netzkabel sollte an eine zweipolige Wandsteckdose angeschlossen werden. Verwenden Sie keine Verlängerungskabel.

Netzkabel sind so zu verlegen, dass sie nicht beschädigt werden können (z. B. durch Trittbelastung, Möbelstücke oder Erwärmung). Besondere Vorsicht ist dabei an den Steckern, Verteilern und den Anschlussstellen des Gerätes geboten.

Bei Gewitter oder wenn Sie das Gerät für eine längere Zeit nicht in Betrieb nehmen ziehen Sie den Netzstecker aus der Steckdose.

Benutzen Sie nur vom Hersteller empfohlenes Zubehör.

Schalten Sie das Gerät sofort aus und ziehen Sie geschultes Fachpersonal zu Rate, wenn:

- das Netzkabel oder der Stecker beschädigt sind,
- Gegenstände bzw. Flüssigkeit in das Gerät gelangt sind,
- das Gerät Regen ausgesetzt war,
- das Gerät nicht ordnungsgemäß funktioniert bzw. eine deutliche Leistungsminderung aufweist,
- das Gerät hingefallen ist bzw. beschädigt wurde.

Die Batterien der Fernbedienung dürfen keiner extremen Wärme, beispielsweise durch Sonneneinstrahlung, Feuer oder Ähnlichem, ausgesetzt werden.

FCC-Information

Das Gerät ist geprüft worden und hat nachweislich die Grenzwerte für digitale Geräte der Klasse B gemäß Teil 15 der FCC-Regeln eingehalten. Diese Grenzwerte stellen einen angemessenen Schutz gegen schädliche Störungen in Wohngebäuden sicher. Dieses Gerät erzeugt und verwendet hochfrequente Energie und kann diese auch abstrahlen und hierdurch schädliche Störungen für Funkverbindungen verursachen, wenn es nicht gemäß den Herstellerhinweisen installiert und betrieben wird.













Es gibt jedoch keine Garantie dafür, dass nicht in einer bestimmten Installation Störungen möglich sind. Durch Ein- und Ausschalten kann festgestellt werden, ob dieses Gerät den Rundfunk- und Fernsehempfang stört. Wir empfehlen dem Benutzer dann, durch eine oder mehrere der folgenden Maßnahmen Abhilfe gegen die Störungen zu schaffen:

- Richten Sie die Rundfunk- oder Fernsehempfangsantenne an einem sicheren Ort anders aus.
- Vergrößern Sie den Abstand zwischen dem Gerät und dem Empfänger.
- Schließen Sie das Gerät an einen Stromkreis an, der nicht auch den Empfänger speist.
- Lassen Sie sich von Ihrem Fachhändler oder einem erfahrenen Radio- und Fernsachtechniker beraten.

ACHTUNG

Dieses Gerät entspricht Abschnitt 15 der FCC-Regeln. Der Betrieb ist unter den folgenden Bedingungen zulässig: (1) Dieses Gerät darf keine störenden Interferenzen verursachen. (2) Dieses Gerät muss Interferenzen akzeptieren (einschließlich solcher, die zu einem ungewünschten Betrieb führen).

Inhaltsverzeichnis

| | | | |
|--|-----------|---|-----------|
| Figure 1: Bedienelemente und Anschlüsse | 4 | Einstellungen | 46 |
| Figure 2: Fernbedienung RR-T97 | 4 | Network Config | 46 |
| Figure 3: Anschlussdiagramm | 5 | Version | 47 |
| Figure 4: Anschlussdiagramm für Rotel-Link (schwarz) und 12V-Trigger (grau) | 6 | Upgrade Firmware | 47 |
| Wichtige Hinweise | 7 | Register | 47 |
| Wichtige Sicherheitshinweise | 36 | Set Time/Date | 47 |
| Die Firma Rotel | 38 | UPnP | 47 |
| Überblick – Rotel-FM/DAB+/Netzwerk-Tuner | 38 | WiFi Strength | 47 |
| DAB+/DAB/FM-Radio | 38 | “My Stuff” konfigurieren | 47 |
| Internetradio | 38 | Setup-Menü | 47 |
| Netzwerkzugang, DAB, DAB+ und FM | 38 | Weitere Fernbedienungstasten | 48 |
| Die Webseite www.rotelradio.com | 38 | Bei Störungen | 48 |
| Wiedergabe via Netzwerk | 39 | Technische Daten | 49 |
| Zu dieser Anleitung | 39 | Glossar | 50 |
| Ausstattungsmerkmale | 39 | | |
| Einige Vorsichtsmaßnahmen | 39 | | |
| Aufstellung des Gerätes | 39 | | |
| Netzspannung und Bedienung | 39 | | |
| Netzeingang  | 39 | | |
| Netzschalter und Betriebsanzeige   | 39 | | |
| 12V-Trigger-Ein- und -Ausgang  | 39 | | |
| Anschlussmöglichkeiten | 40 | | |
| DAB-/FM-Übertragung  | 40 | | |
| Netzwerkverbindung   | 40 | | |
| OUTPUT  | 40 | | |
| RS232-Anschluss  | 40 | | |
| Rotel Link  | 40 | | |
| EXT REM IN-Anschluss  | 40 | | |
| Internetradio | 40 | | |
| Was Sie benötigen | 40 | | |
| Erste Verbindung mit dem Netzwerk | 40 | | |
| Auswahl eines Radiosenders | 41 | | |
| Wiedergabe eines Internetradiosenders | 42 | | |
| Speichern eines Radiosenders in einem Senderspeicher | 42 | | |
| Wiedergabe eines gespeicherten Radiosenders | 42 | | |
| Media Player | 42 | | |
| UPnP-Server | 43 | | |
| Wiedergabemodus | 44 | | |
| Clear Queue | 44 | | |
| FM-Radio | 44 | | |
| Wiedergabe eines FM-Radiosenders | 44 | | |
| Speichern eines Radiosenders in einem Senderspeicher | 44 | | |
| Wiedergabe eines gespeicherten Senders | 44 | | |
| FM Settings-Menü | 44 | | |
| RDS-Empfang | 45 | | |
| RDS-Taste  | 45 | | |
| MONO-Taste  | 45 | | |
| Digitalradio (DAB+/DAB) | 45 | | |
| Wiedergabe eines DAB-Radiosenders | 45 | | |
| Speichern eines DAB-Radiosenders in einem Senderspeicher | 45 | | |
| Wiedergabe eines gespeicherten DAB-Senders | 45 | | |
| DAB Settings-Menü | 45 | | |

Die Firma Rotel

Unsere Geschichte begann vor über 50 Jahren. In den folgenden Jahrzehnten haben wir Hunderte von Auszeichnungen für unsere Produkte erhalten und unzähligen Menschen echten Hörgenuss bereitet, denen gute Unterhaltung wichtig ist.

Rotel wurde von einer Familie gegründet, deren Interesse an Musik so groß war, dass sie beschloss, hochwertigste HiFi-Produkte herzustellen und Musikliebhabern ungeachtet ihres Geldbeutels einen außergewöhnlichen Wert zukommen zu lassen. Ein Ziel, das von allen Rotel-Mitarbeitern verfolgt wird.

Die Ingenieure arbeiten als Team eng zusammen. Sie hören sich jedes neue Produkt an und stimmen es klanglich ab, bis es den gewünschten Musikstandards entspricht. Die eingesetzten Bauteile stammen aus verschiedenen Ländern und wurden ausgewählt, um das jeweilige Produkt zu optimieren. So finden Sie in Rotel-Geräten Kondensatoren aus Großbritannien und Deutschland, Halbleiter aus Japan oder den USA und direkt bei Rotel gefertigte Ringkerntransformatoren.

Wir fühlen uns unserer Umwelt gegenüber verpflichtet. Und da immer mehr Elektronik produziert wird und später entsorgt werden muss, ist es von Herstellerseite besonders wichtig, Produkte zu entwickeln, die unsere Mülldeponien und Gewässer möglichst wenig belasten.

Rotel ist stolz darauf, seinen Beitrag zu leisten. So konnten wir den Bleianteil in unserer Elektronik durch bleifreies Lötten reduzieren. Unsere neuen Class-D-Verstärker (nicht digital) arbeiten bis zu 5-mal effizienter als ältere Verstärker-Designs, ohne dabei an Leistung und Performance zu verlieren. Mit ihren geringeren Wärmeverlusten schonen diese Produkte nicht nur die Umwelt, sie überzeugen auch klanglich.

Last, not least ist diese Anleitung auf Recyclingpapier gedruckt.

Dies sind zwar kleine, aber wichtige Schritte. Und wir forschen weiter nach Verfahren und Materialien für einen saubereren und umweltfreundlicheren Herstellungsprozess.

Vielen Dank, dass Sie sich für dieses Rotel-Produkt entschieden haben. Wir sind sicher, dass Sie in den nächsten Jahren viel Freude daran haben werden.

Überblick – Rotel-FM/DAB+/Netzwerk-Tuner

Dieses Produkt ist nicht nur ein ausgezeichnetes DAB+/FM-Tuner, sondern er bietet aufgrund seiner Netzwerkfähigkeiten auch Zugang zu Tausenden von Internetradiosendern. Es ermöglicht zudem die Wiedergabe Ihrer gespeicherten Musikdateien von einem Computer oder einem NAS-Laufwerk.

DAB+/DAB/FM-Radio



Haben Sie bereits Erfahrung mit UKW-Rundfunk sowie Digitalradio (DAB oder DAB+), so sind Sie mit der Funktionsweise dieses Tuners vertraut. Alle weiteren Informationen, wie zum Einstellen der Sender usw., erhalten Sie in den entsprechenden Abschnitten dieser Bedienungsanleitung.

Internetradio

iRadio-Dienste sind ein gern genutzter Weg, um sich Radiosender aus der ganzen Welt anzuhören. Um dieses Feature nutzen zu können, muss der RT-1570 mit dem Internet verbunden werden. Dazu müssen Sie eine drahtgebundene oder drahtlose Verbindung zum LAN (Local Area Network) herstellen. Hinweise, wie Sie den RT-1570 in Ihr Netzwerk einbinden, erhalten Sie später.

Netzwerkzugang, DAB, DAB+ und FM

Jedes Mal, wenn der RT-1570 eingeschaltet wird, versucht er, via RJ45-Netzwerkport an der Geräterückseite eine Verbindung zu einem drahtgebundenen Netzwerk herzustellen. Kann er keins finden, so beginnt er nach WLAN-Netzwerken zu suchen. Nach dem Suchlauf erscheinen die zur Verfügung stehenden WLAN-Netzwerke im Display.

Um das Gerät in ein WLAN-Netzwerk einzubinden, wählen Sie den Namen (SSID) des WLAN-Netzwerks, das Sie nutzen möchten, und drücken den PUSH SELECT-Knopf  an der Gerätefront oder die ENT-Taste auf der Fernbedienung. Ist es das erste Mal, dass Sie die Verbindung zu diesem Netzwerk herstellen, und ist Ihr WLAN-Netzwerk verschlüsselt, so müssen Sie einen Schlüsselcode eingeben, wie Sie es auch für einen Computer machen müssen. Nutzen Sie den PUSH SELECT-Knopf  an der Gerätefront oder die Pfeiltasten nach oben/nach unten und die ENT-Taste auf der Fernbedienung, um den Schlüssel einzugeben. Ist der Schlüssel eingegeben, wählen Sie „END“ aus der Liste der Zeichen oder drücken die REPLY-Taste  auf der Fernbedienung, um Zugang zu bekommen. Weitere Informationen zum Einbinden in ein WLAN-Netzwerk stehen in den Abschnitten Internetradio und Einstellungen in dieser Bedienungsanleitung zur Verfügung.

HINWEIS: Verwechseln Sie bei der Eingabe nicht den Buchstaben „O“ mit der Zahl „0“. Eingabefehler können mithilfe der Back-Taste  korrigiert werden.

Ist der RT-1570 erfolgreich in das Netzwerk eingebunden, beginnt er mit den Internetradio-Servern zu kommunizieren, um Informationen zu Radiosendern in aller Welt zu bekommen, die Sie sich anhören können.

Die Webseite www.rotelradio.com

Um Tausende von Radiosendern, die über das Internet zur Verfügung stehen, bestmöglich verwalten zu können, ist es erforderlich, die Sender, die Sie besonders interessieren, zu organisieren und zu verwalten. Rotel bietet über die Webseite www.rotelradio.com eine einfache Möglichkeit, dies zu tun.

Um dieses Feature zu nutzen, müssen Sie sich registrieren und einen Benutzernamen und ein Passwort unter www.rotelradio.com eingeben. Während des Registrierungsprozesses müssen Sie die Seriennummer und den Registrierungsschlüssel Ihres RT-1570 eingeben, um Ihren Tuner dem Benutzerkonto zuzuordnen. Die Seriennummer ist im iRadio-Einstellungsmenü unter „Settings -> Version“ zu finden, indem Sie den Knopf  an der Gerätefront drehen oder die Pfeiltasten nach oben/nach unten nutzen. Den Registrierungsschlüssel finden Sie im iRadio-Einstellungsmenü unter „Settings -> Register“.

HINWEIS: Um ein Update der Informationen beim RT-1570 nach vorgenommenen Änderungen auf der Webseite www.rotelradio.com durchzuführen, müssen Sie den RT-1570 aus- und wieder einschalten und anschließend iRadio auswählen.

Wiedergabe via Netzwerk

Sie können auf Computern gespeicherte Musikdateien oder NAS-Laufwerke benutzen, um für die Audiowiedergabe des RT-1570 Audiosignale zu streamen. Dazu müssen die Geräte alle in dasselbe Netzwerk eingebunden sein. Zudem muss ein unterstützter Media Server und ein unterstütztes Dateiformat verwendet werden. Eine Liste der unterstützten Media Server und der unterstützten Dateiformate erhalten Sie am Ende dieser Bedienungsanleitung.

Zu dieser Anleitung

Vielen Dank, dass Sie sich für den Rotel-FM/DAB+/Netzwerk-Tuner RT-1570 entschieden haben. Als Komponente in einem hochwertigen Musiksystem bietet dieses einzigartige Rotel-Gerät jahrelang erstklassigen Musikgenuss.

Ausstattungsmerkmale

- Drahtgebundener und drahtloser Zugang zum Internetradio und zu Premium-Sendern.
- Im „Media Player“-Modus Zugang zu UPnP-fähigen Computern oder NAS-Laufwerken.
- Empfang von FM-Sendern und Digitalradio (DAB und DAB+).
- Als Gateway bei Nutzung des Rotel-Link-Features zur Steuerung anderer Komponenten im System.

Einige Vorsichtsmaßnahmen

WARNUNG: Um eine mögliche Beschädigung Ihres Systems zu vermeiden, schalten Sie ALLE Komponenten im System aus, wenn Sie die Lautsprecher oder sonstige Geräte anschließen bzw. trennen. Schalten Sie die Systemkomponenten erst dann wieder ein, wenn Sie sicher sind, dass alle Verbindungen ordnungsgemäß hergestellt worden sind.

Lesen Sie sich die Bedienungsanleitung bitte vor der Inbetriebnahme genau durch. Neben grundsätzlichen Installations- und Bedienungshinweisen (bitte beachten Sie auch die Sicherheitshinweise am Anfang der Bedienungsanleitung) enthält sie wertvolle Informationen zu verschiedenen Systemkonfigurationen des RT-1570 sowie allgemeine Informationen, die Ihnen helfen werden, Ihr System mit seiner maximalen Leistungsfähigkeit zu betreiben. Bitte setzen Sie sich bei etwaigen Fragen mit Ihrem autorisierten Rotel-Fachhändler in Verbindung.

Bewahren Sie den Versandkarton und das übrige Verpackungsmaterial des RT-1570 für einen eventuellen späteren Einsatz auf. Der Versand oder Transport des Tuners in einer anderen als der Originalverpackung kann zu erheblichen Beschädigungen des Gerätes führen.

Liegt Ihrer Endstufe eine Garantieforderungskarte bei, so schicken Sie diese ausgefüllt ein. Bewahren Sie bitte die Original-Kaufquittung auf. Sie belegt am besten das Kaufdatum, das für Sie wichtig wird, sobald Sie eine Garantieleistung in Anspruch nehmen.

Aufstellung des Gerätes

Stellen Sie den RT-1570 auf eine stabile, ebene Oberfläche. Vermeiden Sie es, den RT-1570 Sonnenlicht, Wärme, Feuchtigkeit oder Vibrationen auszusetzen.

Stellen Sie keine anderen Komponenten oder Gegenstände auf den RT-1570. Es darf kein Wasser in das Gerät gelangen.

Berücksichtigen Sie beim Aufstellen das Gewicht und die Größe des RT-1570. Wird das Gerät auf ein Regal, in einen Schrank oder auf ein Rack gestellt, so vergewissern Sie sich, dass diese das Gewicht des RT-1570 tragen können.

Achten Sie beim Einbau in einen Schrank auf eine ausreichende Luftzirkulation.

Netzspannung und Bedienung



Netzeingang

Ihr RT-1570 wird von Rotel so eingestellt, dass er mit der in Ihrem Land üblichen Wechselspannung (Europa: 230 Volt Wechselspannung/50 Hz; USA: 120 Volt Wechselspannung/60 Hz) arbeitet. Die Einstellung ist an der Geräterückseite angegeben.

HINWEIS: Sollten Sie mit Ihrem Gerät in ein anderes Land umziehen, so kann es erforderlich sein, dass Sie es so einstellen müssen, dass es mit einer anderen Wechselspannung arbeitet. Versuchen Sie nicht, die Umstellung selber vorzunehmen. Durch Öffnen des Gehäuses setzen Sie sich gefährlichen Spannungen aus. Lassen Sie sich von qualifiziertem Servicepersonal beraten.

HINWEIS: Einige Produkte werden in mehreren Ländern verkauft und daher mit mehr als einem Netzkabel geliefert. Bitte nutzen Sie das für Ihr Land/Ihre Region passende Kabel.

Das Gerät sollte direkt mit einer Wandsteckdose oder mit der schaltbaren Steckdose einer anderen Komponente Ihres Audiosystems verbunden werden. Verwenden Sie kein Verlängerungskabel.

Stellen Sie sicher, dass sich der POWER-Schalter  an der Gerätefront des RT-1570 in der Aus-Position befindet. Schließen Sie nun das beiliegende Netzkabel an den Netzeingang  an der Rückseite des Gerätes und an die Wandsteckdose an.

Sind Sie für längere Zeit nicht zu Hause, wie beispielsweise bei einer längeren Urlaubsreise, sollten Sie den RT-1570 (ebenso wie andere Audio- und Videokomponenten) während Ihrer Abwesenheit aus Sicherheitsgründen vom Netz trennen.

Netzschalter und Betriebsanzeige

Der Netzschalter befindet sich links an der Gerätefront. Zum Einschalten (oder zum Aktivieren der automatischen Power-on-Modi) drücken Sie ihn.

Die Betriebsanzeige um den Schalter beginnt zu leuchten und zeigt an, dass das Gerät eingeschaltet ist. Drücken Sie zum Ausschalten des RT-1570 erneut den Netzschalter.

HINWEIS: Platzieren Sie den selbstklebenden Ring über der den POWER-Schalter umgebenden Betriebsanzeige, wenn das blaue Licht zu hell ist.

12V-Trigger-Ein- und -Ausgang

Über diese mit IN gekennzeichnete Eingangsbuchse kann ein Kabel mit 3,5-mm-Steckern an jedem Ende von einem Rotel-Vorverstärker oder Surround-Prozessor zur Übertragung eines +12-Volt-Trigger-Signals zum Ein- und Ausschalten des Gerätes angeschlossen werden. Dieser Eingang akzeptiert Gleich- und Wechselspannungssignale von 3 bis 30 Volt.

Diese mit OUT gekennzeichnete 12V-TRIGGER-Buchse dient zum Anschluss eines weiteren Kabels mit 3,5-mm-Steckern an jedem Ende und wird genutzt, um das 12V-Trigger-Signal zu einer anderen Rotel-Komponente zu leiten. Jedes an der Eingangsbuchse anliegende 12V-Trigger-Signal wird zur Ausgangsbuchse weitergeleitet.

Anschlussmöglichkeiten

Siehe Figure (Abb.) 3



Bevor Sie die folgenden Kapitel in dieser Bedienungsanleitung lesen, stellen Sie bitte sicher, dass alle Kabelverbindungen richtig hergestellt werden.

DAB-/FM-Übertragung

Bitte nutzen Sie die beiliegende Innenantenne, um die Verbindung mit den DAB- und FM-Anschlüssen an der Geräterückseite herzustellen. Um den bestmöglichen Empfang des FM-Signals zu gewährleisten, stellen Sie sicher, dass genügend Platz vorhanden ist, um die T-förmige Innenantenne vollständig auszubreiten. Ösen an beiden Enden des Ts ermöglichen gegebenenfalls das Anbringen der Antenne an einer Wand. Experimentieren Sie mit unterschiedlichen Positionen, um den Empfang zu optimieren.

HINWEIS: Nutzen Sie eine externe Antenne für FM und DAB, um den Empfang zu verbessern.

Netzwerkverbindung

Dieses Gerät kann mit einem drahtgebundenen und einem drahtlosen Netzwerk verbunden werden. Nutzen Sie ein drahtgebundenes Netzwerk, so verbinden Sie Ihr Internetkabel mit der ETHERNET-Buchse . Nutzen Sie für ein drahtloses Netzwerk die beiliegende WLAN-Antenne, und schließen Sie diese an die mit WiFi gekennzeichnete Buchse  an.

OUTPUT

Analoge Ausgänge

Standard-Cinch-Buchsen stellen ein analoges Ausgangssignal vom RT-1570 für die Eingänge eines Audio-Vorverstärkers, -Vollverstärkers oder Receivers zur Verfügung.

Wählen Sie hochwertige Audio-Verbindungskabel. Verbinden Sie den linken und rechten Ausgang des RT-1570 mit den entsprechenden Eingängen am Vorverstärker oder einer anderen Komponente.

Digitalausgang

Verwenden Sie einen externen D/A-Wandler oder einen anderen Digitalprozessor, benötigen Sie einen unverarbeiteten Digitaldatenstrom vom RT-1570. Verwenden Sie ein Standard-75-Ohm-Koaxial-Digitalkabel und verbinden den Digitalausgang des RT-1570 mit dem Digitaleingang am externen D/A-Wandler.

RS232-Anschluss

Der RT-1570 kann über eine RS232-Schnittstelle für die Integration in ein Automatisierungssystem gesteuert werden. Der RS232-Eingang akzeptiert ein gerades Standard-DB-9-Kabel (Stecker auf Buchse).

Weitere Informationen zu den Verbindungen, der Software und den Betriebscodes für die Computersteuerung erhalten Sie von Ihrem autorisierten Rotel-Fachhändler.

Rotel Link

Siehe Figure (Abb.) 4

Die beiden Rotel-Link-Ausgangsanschlüsse können über das beiliegende 3,5-mm-Stereo-Kabel mit einem Rotel-Vollverstärker oder -CD-Player verbunden werden.

Dadurch können die angeschlossenen Rotel-Komponenten miteinander kommunizieren und über die Rotel-Remote-App (steht im iTunes® Store zum Download bereit) gesteuert werden.

HINWEIS: Nur die dem Produkt beiliegenden Rotel-Link-Kabel sind hierfür zu verwenden. Diese 3,5-mm-Kabel haben WEISSE Anschlussenden und sollten nicht mit den 12V-Trigger-Kabeln mit den SCHWARZEN Anschlussenden verwechselt werden.

EXT REM IN-Anschluss

Diese 3,5-mm-Anschlussbuchse empfängt die Befehlscodes eines Video-Link-Infrarotempfängers. Sie wird genutzt, wenn die von einer Fernbedienung gesendeten Infrarotsignale nicht den Fernbedienungssensor an der Gerätefront erreichen können. Lassen Sie sich bezüglich externer Empfänger und der geeigneten Verkabelung für die EXT REM IN-Buchse von Ihrem autorisierten Fachhändler beraten.

Internetradio

Was Sie benötigen

Bevor Sie Ihr Internetradio nutzen können, benötigen Sie:

- Eine Breitband-Internetverbindung.
- Einbindung des RT-1570 in ein drahtgebundenes oder drahtloses LAN.

Bei Nutzung einer WLAN-Netzwerkverbindung sollten Sie sicherstellen, dass die Signalstärke für den RT-1570 und das WLAN-Netzwerk hoch ist. Dadurch wird sichergestellt, dass die gestreamten Daten vom RT-1570 optimal empfangen werden. Sie können die WLAN-Signalstärke im Menü „Settings“ bestätigen (Settings>WiFi Strength).

Erste Verbindung mit dem Netzwerk

Schalten Sie das Gerät zum ersten Mal ein, so sucht es nach LAN-Verbindungen. Sind sowohl drahtgebundene als auch drahtlose Verbindungen vorhanden, so ist die drahtgebundene Verbindung voreingestellt, wenn Sie sich im Setup-Menü nicht für „wireless only“ entschieden haben. Hier ein Beispiel für eine WLAN-Verbindung:

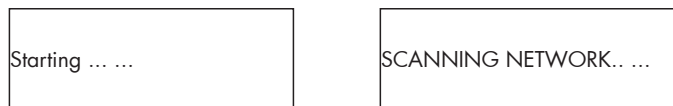



Nach ein paar Sekunden wird nach Netzwerken gesucht.

Wird kein WLAN gefunden, so erscheint im Display:



Findet der RT-1570 ein WLAN-Netzwerk, so wird der Netzwerkname (SSID) im Display angezeigt. Alle zur Verfügung stehenden und vom RT-1570 gefundenen WLAN-Netzwerke werden aufgelistet.



Es ist möglich, dass Ihr RT-1570 mehr als ein WLAN-Netzwerk findet. In diesem Fall können Sie entscheiden, zu welchem die Verbindung hergestellt werden soll. Drehen Sie den PUSH SELECT-Knopf  an der Gerätefront oder nutzen Sie die Pfeiltasten nach oben/nach unten auf der Fernbedienung, um sich den Netzwerknamen jedes WLAN-Netzwerks anzusehen, den der RT-1570 gefunden hat. Drücken Sie den PUSH SELECT-Knopf  an der Gerätefront oder die ENT-Taste auf der Fernbedienung, um den gewünschten Netzwerknamen auszuwählen.

Erscheint im Display „Enter WEP key“ oder „Enter WPA key“, so verwendet das Netzwerk ein Verschlüsselungssystem. Bitte beschaffen Sie sich den WLAN-Schlüssel für das ausgewählte WLAN-Netzwerk oder Sie lesen diese Information in der Bedienungsanleitung zu Ihrem WLAN-Router nach. Geben Sie den Schlüssel ein, um Zugang zum WLAN zu erhalten.

HINWEIS: Möchten Sie eine feste IP-Adresse nutzen oder kann das Gerät automatisch keine IP-Adresse erhalten, so lesen Sie bitte den Abschnitt „Network Config“ unter „Einstellungen“ am Ende dieser Bedienungsanleitung.

Auswahl eines Radiosenders

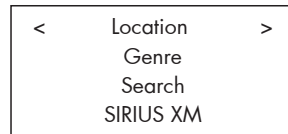

Ist das Netzwerk ordnungsgemäß konfiguriert und sind die Netzwerkverbindungen hergestellt, wird das Top level-Menü angezeigt. Bitte wählen Sie „Internet Radio“. Im Display erscheint:



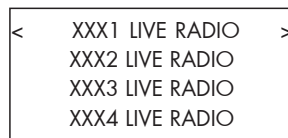

Nun können Sie den Internetradiosender auswählen, den Sie sich anhören möchten, indem Sie den PUSH SELECT-Knopf  an der Gerätefront drehen und zur Auswahl drücken oder indem Sie die Navigationstasten auf der Fernbedienung nutzen.

<LOCATION> ermöglicht die Auswahl von Radiosendern in bestimmten Gebieten und Ländern:



1. Drehen Sie den PUSH SELECT-Knopf  an der Gerätefront oder nutzen Sie die Pfeiltasten nach oben/nach unten auf der Fernbedienung, bis im Display das gewünschte Gebiet und das gewünschte Land erscheint, wo Sie suchen möchten. Anschließend drücken Sie den Push Select-Knopf  an der Gerätefront oder die ENT-Taste auf der Fernbedienung.

2. Drehen Sie den PUSH SELECT-Knopf  an der Gerätefront oder nutzen Sie die Pfeiltasten nach oben/nach unten auf der Fernbedienung, bis im Display der gewünschte Sender angezeigt wird. Anschließend drücken



Sie den PUSH SELECT-Knopf  an der Gerätefront oder die ENT-Taste auf der Fernbedienung.

3. Der RT-1570 stellt die Verbindung zum ausgewählten Sender her, beginnt mit der Zwischenspeicherung der Daten und anschließend mit der Audiowiedergabe.

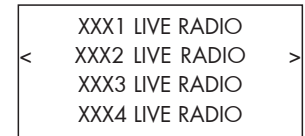
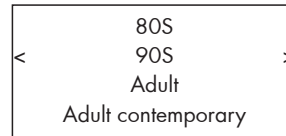
<GENRE> ermöglicht die Auswahl von Radiosendern entsprechend ihrem Inhalt, z. B. Classic Rock, Sport, News usw.





1. Drehen Sie den PUSH SELECT-Knopf  an der Gerätefront oder nutzen Sie die Pfeiltasten nach oben/nach unten auf der Fernbedienung, bis im Display der gewünschte Inhalt erscheint. Drücken Sie anschließend den Knopf oder die ENT-Taste auf der Fernbedienung zur Auswahl.

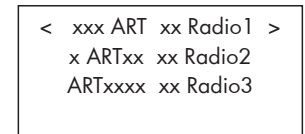
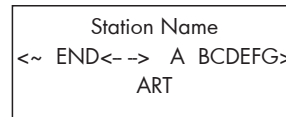

2. Drehen Sie den PUSH SELECT-Knopf  an der Gerätefront oder nutzen Sie die Pfeiltasten nach oben/nach unten auf der Fernbedienung, um den gewünschten Sender auszuwählen. Drücken Sie anschließend den PUSH SELECT-Knopf  an der Gerätefront oder die ENT-Taste auf der Fernbedienung.

3. Der RT-1570 stellt die Verbindung zum ausgewählten Sender her, beginnt mit der Zwischenspeicherung der Daten und anschließend mit der Audiowiedergabe.



<SEARCH> ermöglicht die Suche nach einem Radiosender, mit dem die Suchworte übereinstimmen.



1. Drehen Sie den PUSH SELECT-Knopf  an der Gerätefront oder nutzen Sie die Pfeiltasten nach oben/nach unten auf der Fernbedienung, bis das Display zu dem Zeichen kommt, das eingegeben werden soll. Drücken Sie anschließend den PUSH SELECT-Knopf  an der Gerätefront oder die ENT-Taste auf der Fernbedienung zur Auswahl.

2. Wiederholen Sie Schritt 1, um das komplette Suchwort einzugeben. Wählen Sie „END“, um das Suchwort zu bestätigen oder drücken Sie die REPLY-Taste  .

3. Drücken Sie den PUSH SELECT-Knopf  an der Gerätefront oder die ENT-Taste auf der Fernbedienung, um die Suche zu aktivieren. Im Display erscheinen Sender, die dem Suchwort entsprechen.

4. Drehen Sie den PUSH SELECT-Knopf  an der Gerätefront oder nutzen Sie die Pfeiltasten nach oben/nach unten auf der Fernbedienung, um den gewünschten Sender auszuwählen. Drücken Sie den PUSH SELECT-Knopf  an der Gerätefront oder die ENT-Taste auf der Fernbedienung, um die Verbindung mit dem Sender herzustellen.



HINWEIS: Das Setup von Internetradiosendern und anderen Musikdiensten ist ganz einfach unter www.rotelradio.com möglich.



<SIRIUS XM> ermöglicht das Hören von Satellitenradiosendern. Sie müssen Ihren Sirius XM-Benutzernamen und ein Passwort eingeben, um Zugang zu diesem Inhalt zu bekommen.

HINWEIS: Sie müssen sich im Internet registrieren und für das Hören bezahlen:



User name
<~ END<- -> A aBbCcD>
ART

Password
<~ END<- -> A aBbCcD>
ART

1. Drehen Sie den PUSH SELECT-Knopf  an der Gerätefront oder nutzen Sie die Pfeiltasten nach oben/nach unten auf der Fernbedienung, bis das Display zu dem Zeichen kommt, das eingegeben werden soll. Drücken Sie anschließend den PUSH SELECT-Knopf  an der Gerätefront oder die ENT-Taste auf der Fernbedienung.

2. Wiederholen Sie Schritt 1, um den Benutzernamen und das Passwort einzugeben. Wählen Sie „END“, um das Suchwort zu bestätigen oder drücken Sie die REPLY-Taste  .



3. Drücken Sie den PUSH SELECT-Knopf  an der Gerätefront oder die ENT-Taste auf der Fernbedienung, um die Suche zu aktivieren. Im Display erscheinen Sender, für die Sie bezahlt haben.



4. Drehen Sie den PUSH SELECT-Knopf  an der Gerätefront oder nutzen Sie die Pfeiltasten nach oben/nach unten auf der Fernbedienung, um den gewünschten Sender auszuwählen. Drücken Sie den PUSH SELECT-Knopf  an der Gerätefront oder die ENT-Taste auf der Fernbedienung, um die Verbindung mit dem Sender herzustellen.

<LIVE365> ermöglicht die Auswahl von Radiosendern, die im Live 365 Internet zur Verfügung stehen:

Presets
Recommendation
< Free Station >
VIP Station

< xxx xx Radio1 >
xxx xx Radio2
xxx xx Radio3

1. Drehen Sie den PUSH SELECT-Knopf  an der Gerätefront oder nutzen Sie die Pfeiltasten nach oben/nach unten auf der Fernbedienung, bis das Display den gewünschten Inhalt anzeigt. Drücken Sie anschließend zur Auswahl den PUSH SELECT-Knopf  an der Gerätefront oder die ENT-Taste auf der Fernbedienung.

2. Drehen Sie den PUSH SELECT-Knopf  an der Gerätefront oder nutzen Sie die Pfeiltasten nach oben/nach unten auf der Fernbedienung, um den gewünschten Sender auszuwählen. Drücken Sie anschließend den PUSH SELECT-Knopf  an der Gerätefront oder die ENT-Taste auf der Fernbedienung.

3. Warten Sie, bis die Verbindung hergestellt wird.



Wiedergabe eines Internetradiosenders

Nachdem die Verbindung zu einem Sender hergestellt ist, erscheinen im Display der Sendername, der Typ der Audiodatei und die Bitrate.

BBC RADIO
BUFFERING xx%

BBC RADIO
xxx kbPs WMA XX:XX

Speichern eines Radiosenders in einem Senderspeicher

Wird ein Radiosender gespielt, halten Sie die MEM-Taste  bzw. die Memory-Taste  gedrückt. Anschließend drücken Sie zur Zuordnung die gewünschte Zahl im Zahlenfeld 2 . Im Display erscheint:

BBC RADIO
xxx kbit WMA
M Preset #





Assign to Preset
#

Der aktuell wiedergegebene Radiosender wird unter der eingegebenen Nummer gespeichert. Möglich ist eine Eingabe zwischen 1–30.

Wiedergabe eines gespeicherten Radiosenders

Jedes Mal, wenn Sie in der iRadio-Quelle sind, können Sie einen gespeicherten Sender zum Hören aussuchen, indem Sie die folgenden Schritte durchlaufen.

1. Drücken Sie im Zahlenfeld   die Zahlentaste, unter der der gewünschte Sender gespeichert ist. Oder.

2. Drücken Sie die QUEUE-Taste  , um eine Liste mit allen gespeicherten Sendern aufzurufen. Drehen Sie den PUSH SELECT-Knopf  an der Gerätefront oder nutzen Sie die Pfeiltasten nach oben/nach unten auf der Fernbedienung, um den Sender auszuwählen. Drücken Sie anschließend den PUSH SELECT-Knopf  an der Gerätefront oder die ENT-Taste auf der Fernbedienung, um ihn auszuwählen. Im Display erscheint:

| 01 preset radio 1
| 02 preset radio 2
> 03 preset radio 3
| 04 preset radio 4

Drücken Sie die QUEUE-Taste noch einmal, um das Queue-Menü zu verlassen und in den Wiedergabestatus zurückzukehren.

HINWEIS: Sie können sich die gespeicherten Sender über das Queue-Feature ansehen. Dadurch vermeiden Sie das unbeabsichtigte Überschreiben eines Senderspeichers.

Media Player

Das Media Player-Feature ermöglicht die Wiedergabe von Audiodateien vom Media Player Ihres Computers, wie z. B. dem Windows Media Player, erzeugt werden. (Siehe Seite 49)

HINWEIS: Die gemeinsame Datennutzung muss auf Ihrem Computer aktiviert sein und nicht alle Media Player lassen die gemeinsame Nutzung der Musikdateien zu. Informationen erhalten Sie in der Anleitung zum Media Player und in der Bedienungsanleitung zu Ihrem Computer.

UPnP-Server

HINWEIS: Es gibt viele unterschiedliche Media Server, die für Windows, MAC, Linux PCs und gängige NAS-Laufwerke zur Verfügung stehen. Jeder Media Player stellt besondere Anforderungen an das Setup und den Betrieb für die UPnP-Audiowiedergabe. Im Folgenden ist ein Beispiel für das Setup und die Konfiguration bei Nutzung der Windows Media Player Version 12. Prüfen Sie die Bedienungsanleitung Ihres Computers, der Software oder des NAS-Laufwerks in Bezug auf Setup-Anweisungen für Ihren Media Server.

HINWEIS: Eine Liste bekannter, unterstützter Media Server finden Sie am Ende dieser Bedienungsanleitung.

Setup eines PCs als UPnP-Server (Windows Media Player)

1. Verwenden Sie den Windows Media Player 12 bzw. das aktuellste, Ihnen zur Verfügung stehende Betriebssystem für das Setup des PCs als UPnP-Server, klicken Sie im Windows Media Player 12 auf „Medienbibliothek“ und wählen Sie „Medienfreigabe“, um das entsprechende Fenster zum Einstellen der Option zu öffnen.

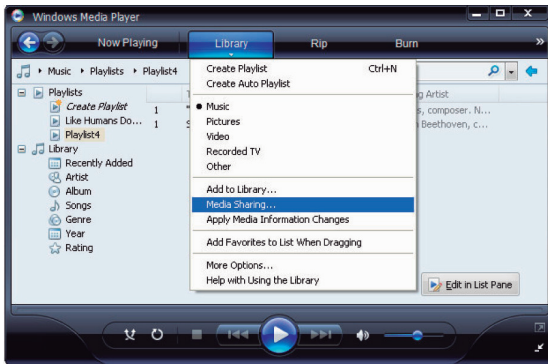

2. Ihr PC teilt Ihnen nun mit, dass ein Gerät versucht, sich mit Ihrem UPnP-Server zu verbinden. Klicken Sie auf die Zulassen-Taste.

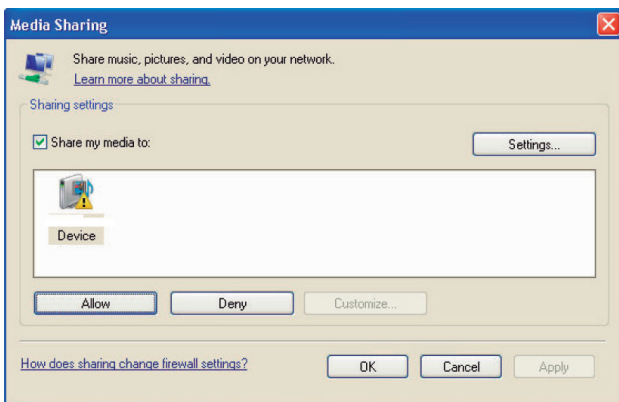

3. Gehen Sie in das „Media Player“-Menü Ihres RT-1570 und wählen Sie durch Drehen des PUSH SELECT-Knopfes [B] an der Gerätefront oder durch Drücken der Pfeiltasten nach oben/nach unten das Untermenü „UPnP Servers“ aus und drücken Sie anschließend den PUSH SELECT-Knopf [B] an der Gerätefront oder die ENT-Taste auf der Fernbedienung. Das Gerät sucht nach allen zur Verfügung stehenden UPnP-Servern. Werden keine UPnP-Server in Ihrem Netzwerk gefunden, so wird „[Empty]“ angezeigt.

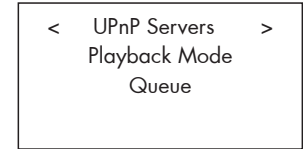
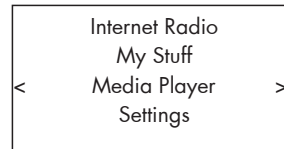

Wiedergabe von Mediadateien mit einem UPnP-Server

1. Nach erfolgreicher Suche wählen Sie Ihren UPnP-Server durch Drehen des PUSH SELECT-Knopfes [B] an der Gerätefront oder mithilfe der Pfeiltasten nach oben/nach unten aus. Gibt es mehr als einen UPnP-Server, wählen Sie den gewünschten an und drücken anschließend den PUSH SELECT-Knopf [B] an der Gerätefront oder die ENT-Taste auf der Fernbedienung, um den gewünschten Server auszuwählen.

2. Der RT-1570 listet nun die verfügbaren Optionen oder Ordner auf. Dies variiert je nach Setup Ihres Musik-Servers und der verwendeten Softwareversion. Normalerweise erscheint Music, Playlists und [Search] wie in den Beispielen unten. Wählen Sie „Music“ an, und es erscheinen unterschiedliche Optionen, um Ihre Titel, sortiert nach Artists, Albums, Genre usw. zu finden.

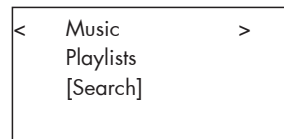

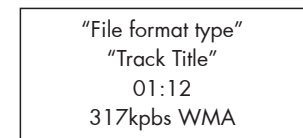

3. Haben Sie den gewünschten Titel gefunden, so wählen Sie ihn durch Drücken des PUSH SELECT-Knopfes [B] an der Gerätefront oder der ENT-Taste auf der Fernbedienung aus. Der ausgewählte Titel wird im Menü angezeigt, während das Gerät versucht, die Verbindung zum Musik-Server herzustellen. Mit Beginn der Wiedergabe erscheinen die vergangene Zeit, der Dateityp, die Bitrate und das Dateiformat zusammen mit dem Titel.

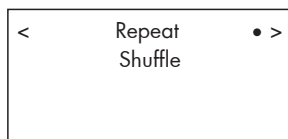
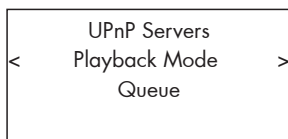

4. Sie können während der Wiedergabe des aktuellen Titels weitere Titel oder Ordner auswählen, indem Sie den gewünschten Titel anwählen und den PUSH SELECT-Knopf [B] an der Gerätefront oder die ENT-Taste auf der Fernbedienung 5 Sekunden lang gedrückt halten. Der(Die) ausgewählte(n) Titel wird(werden) der QUEUE-Funktion hinzugefügt und in der gewählten Reihenfolge abgespielt. Drücken Sie die QUEUE-Taste [4] [B], um die Titel anzuzeigen, die noch abgespielt werden.

Wiedergabemodus



Drehen Sie den PUSH SELECT-Knopf  an der Gerätefront oder verwenden Sie die Pfeiltasten nach oben/nach unten auf der Fernbedienung, um das Untermenü „Media Player“ -> „Playback Mode“ auszuwählen. Es gibt die beiden Untermenüs „Repeat“ und „Shuffle“. Durch Drücken des PUSH SELECT-Knopfes  an der Gerätefront oder der ENT-Taste auf der Fernbedienung können Sie zwischen Repeat und Shuffle hin und her schalten. Eine Markierung an Repeat bzw. Shuffle zeigt an, dass diese Funktion aktiviert ist.

REPEAT: Die Titel werden nacheinander gespielt und die Wiedergabe beginnt mit dem ersten Titel, wenn der letzte Titel gespielt wurde.

SHUFFLE: Die Titel werden in zufälliger Reihenfolge wiedergegeben.

HINWEIS: Sind REPEAT und SHUFFLE aktiviert, so spielt das Gerät die Titel zunächst einmal in zufälliger Reihenfolge ab und fährt dann damit fort, die Liste in zufälliger Reihenfolge wiederzugeben, bis die STOP-Taste gedrückt wird.

HINWEIS: Es kann sein, dass die Nutzung der Shuffle-Funktion mit großen Musikbibliotheken nicht möglich ist oder zu viel Zeit in Anspruch nimmt. Wir empfehlen, in Ihrem Media Player kürzere Playlisten zu erstellen und anschließend die Zufallswiedergabe innerhalb Ihrer Playliste zu aktivieren.

Clear Queue

Sie können die QUEUE-Funktion löschen, indem Sie die QUEUE-Taste drücken und [Clear Queue] auswählen oder indem Sie vom Media Player-Untermenü in das QUEUE-Menü gehen.

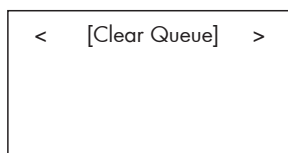
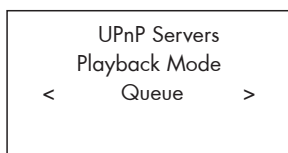

Sie können unter QUEUE auch einzelne Titel löschen, indem Sie den Titel auswählen und die STOP-Taste  5 Sekunden lang gedrückt halten.

FM-Radio

Bevor Sie FM-Radio hören stellen Sie sicher, dass die Antenne ordnungsgemäß angeschlossen ist.

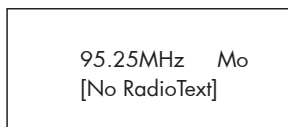

Wiedergabe eines FM-Radiosenders

1. Drücken Sie von den Quellentasten die FM-Taste . Im Display erscheint:





2. Drehen Sie den PUSH SELECT-Knopf  an der Gerätefront oder nutzen Sie die Pfeiltasten nach oben/nach unten auf der Fernbedienung, um die Frequenz des Radiosenders zu ändern. Drehen Sie den PUSH SELECT-Knopf an der Gerätefront oder nutzen Sie die Pfeiltasten nach oben/nach unten auf der Fernbedienung, um Schritt für Schritt die Frequenz zu ändern.

3. Um automatisch nach einem FM-Sender zu suchen, können Sie einen der folgenden Schritte unten wählen:

- Drehen Sie den PUSH SELECT-Knopf  an der Gerätefront schnell.
- Halten Sie die Pfeiltasten nach oben/nach unten auf der Fernbedienung gedrückt.
- Halten Sie die Track-Tasten auf der Fernbedienung  gedrückt.



Speichern eines Radiosenders in einem Senderspeicher

Wird ein Radiosender gespielt, drücken Sie die MEM-Taste  bzw. die Memory-Taste . Anschließend drücken Sie zur Zuordnung der Speichernummer eine der Zahlentasten 2 . Im Display erscheint der gespeicherte Sender. Insgesamt können bis zu 30 FM-Sender gespeichert werden.

Wiedergabe eines gespeicherten Senders

Haben Sie auf die FM-Quelle geschaltet, können Sie gespeicherte Sender wählen, die Sie sich anhören wollen:



1. Drücken Sie auf die Zahlentaste  , unter der der gewünschte Sender gespeichert ist.

2. Drücken Sie die Taste SKIP +/-  an der Gerätefront oder die Taste PRESET +/-  auf der Fernbedienung, um die gespeicherte Nummer und den entsprechenden Sender anzuzeigen und den gewünschten Sender auszuwählen. Drücken Sie anschließend den PUSH SELECT-Knopf  an der Gerätefront oder die ENT-Taste auf der Fernbedienung.

FM Settings-Menü

Drücken Sie die FM-Taste  und schalten Sie auf das FM Settings-Menü. Unter FM Settings gibt es 3 Untermenüs:

- Scan Settings: Sie können zwischen ALL STATION und STRONG STATIONS ONLY wählen.
- Audio Settings: Sie können zwischen „Stereo or Mono“ oder „Mono Only“ wählen.
- FM Preset: Sie können alle 30 FM-Senderspeicher anzeigen und den ausgewählten Senderspeicher einstellen, indem Sie den PUSH SELECT-Knopf  an der Gerätefront oder die ENT-Taste auf der Fernbedienung drücken.

Um Änderungen im FM Settings-Menü vorzunehmen, drehen Sie den PUSH SELECT-Knopf  an der Gerätefront oder die Pfeiltasten nach oben/nach unten auf der Fernbedienung. Um eine Änderung zu speichern, drücken Sie den PUSH SELECT-Knopf  an der Gerätefront oder die ENT-Taste auf der Fernbedienung.

RDS-Empfang

Dieses Rotel-Gerät ist mit RDS(Radio Data System)-Funktion ausgestattet. Bei diesen Übertragungssystemen werden beim UKW-Empfang zusammen mit dem Radiosignal codierte Signale übertragen. Diese Signale werden decodiert und damit eine Reihe zusätzlicher Informationen zur Verfügung gestellt:

1. Anzeige des Sendernamens (z. B. BBC1).
2. Anzeige des Programminhalts des jeweiligen Senders (z. B. ROCK oder NEWS).
3. Verkehrsfunk.
4. Eine Fließtextanzeige für Ankündigungen oder Informationen.
5. Aktuelle Zeit und aktuelles Datum.

RDS-Übertragungen gehören in vielen europäischen Märkten seit Jahren zum Standard. Es gibt eine große Anzahl von RDS-Sendern und die meisten Nutzer sind mit den Features und dem Betrieb bestens vertraut.

HINWEIS: Die Nutzung der RDS-Funktionen ist nur dann möglich, wenn der Sender RDS-encodierte Signale aussendet. Somit funktioniert dies nur in Ländern, in denen RDS implementiert ist und in denen die Sender diese Datensignale übertragen.

RDS-Taste

Mithilfe der RDS-Taste auf der Fernbedienung können Sie die unterschiedlichen Displays aufrufen. Drücken Sie auf die RDS-Taste, um die einzelnen Anzeigen aufzurufen.

1. Radio Text.
2. Name des Senders.
3. PTY.
4. Heutiges Datum und die aktuelle Zeit.

MONO-Taste

Über die MONO-Taste auf der Fernbedienung können Sie im FM-Modus vom Stereo- in den Mono-Empfang schalten. Im Stereo-Modus ist ein Stereosignal zu hören, wenn der Sender ein Stereosignal überträgt und die Signalstärke hoch genug ist.

HINWEIS: Durch das Schalten in den Mono-Modus kann der Empfang schwacher oder weit entfernter FM-Signale verbessert werden. Für einen klaren Mono-Empfang muss die Signalstärke nicht so groß sein wie für den Stereo-Empfang.

Digitalradio (DAB+/DAB)

HINWEIS: Stellen Sie sicher, dass im jeweiligen Gebiet Digitalradio (DAB oder DAB+) empfangen werden kann.

Drücken Sie die DAB-Taste  an der Gerätefront oder auf der Fernbedienung .

Die DAB-Kanäle sind in Ensembles (auch als Multiplexe bekannt) kategorisiert. Jeder Multiplex bietet eine Reihe von Radioprogrammen und zusätzlichen Datendiensten. Er hat eine feste Gesamtkapazität, die aber flexibel unter den verschiedenen Programmen und Diensten aufgeteilt werden kann. Jedes Ensemble bzw. jeder Multiplex wird wie ein klassisches UKW-Radioprogramm in einem bestimmten Bereich ausgestrahlt. Ein Ensemble bzw. Multiplex verwendet dabei aber immer nur eine einzige Frequenz und hat eine eindeutige Identifikationsnummer und einen Namen. Die DAB-Technologie ermöglicht neben der Übertragung von Audiodaten auch die von zusätzlichen Daten, z. B. von weiteren Audiokanälen, Text und in Zukunft auch die Übertragung von Bildern und Computerdaten.





Wiedergabe eines DAB-Radiosenders

1. Drücken Sie die DAB-Taste an der Gerätefront, so sucht das Gerät nach verfügbaren Sendern. Nach dem Suchvorgang erscheint im Display das folgende Menü:

<Station list>
Local Scan







Drücken Sie den PUSH SELECT-Knopf  an der Gerätefront oder die ENT-Taste auf der Fernbedienung, um sich die zur Verfügung stehenden Sender anzusehen.

Speichern eines DAB-Radiosenders in einem Senderspeicher



Wird ein DAB-Sender gespielt, drücken Sie die Memory-Taste  . Anschließend drücken Sie zur Zuordnung der Speichernummer die entsprechende Zahlentaste  . Insgesamt können bis zu 30 DAB-Sender gespeichert werden.

Wiedergabe eines gespeicherten DAB-Senders





Wird ein DAB-Sender gespielt, so können Sie folgendermaßen auf einen voreingestellten Sender schalten:

1. Drücken Sie auf die Zahlentaste  , unter der der gewünschte Sender gespeichert ist.
2. Drücken Sie die Taste SKIP +/-  an der Gerätefront oder die Taste PRESET +/-  auf der Fernbedienung, um die gespeicherte Nummer und den entsprechenden Sender aufzurufen. Drehen Sie den PUSH SELECT-Knopf  an der Gerätefront oder die Pfeiltasten nach oben/nach unten auf der Fernbedienung, um den gewünschten Sender auszuwählen. Drücken Sie anschließend den PUSH SELECT-Knopf  an der Gerätefront oder die ENT-Taste auf der Fernbedienung.

DAB Settings-Menü

Drücken Sie die DAB-Taste   an der Gerätefront oder auf der Fernbedienung, um das DAB Settings-Menü anzuwählen. Drehen Sie den PUSH SELECT-Knopf  an der Gerätefront oder nutzen Sie die Pfeiltasten nach oben/nach unten auf der Fernbedienung, um die einzelnen Untermenüs aufzurufen.

- <Station List>: Zeigt die Liste der Sender.
- <Local Scan>: Starten Sie einen begrenzten Suchlauf der verfügbaren Sender, indem Sie den PUSH SELECT-Knopf  an der Gerätefront oder die ENT-Taste auf der Fernbedienung drücken. (Nicht in allen Märkten verfügbar.)

- <Full Scan>: Starten Sie einen kompletten Suchlauf, indem Sie den PUSH SELECT-Knopf  an der Gerätefront oder die ENT-Taste auf der Fernbedienung drücken.
- <Manual Tune>: Drücken Sie den PUSH SELECT-Knopf  an der Gerätefront oder die ENT-Taste auf der Fernbedienung und wählen Sie die Sender manuell durch Drehen des PUSH SELECT-Knopfes  an der Gerätefront oder mithilfe der Pfeiltasten nach oben/nach unten auf der Fernbedienung aus.
- <DRC>: Zur Auswahl des Dynamikbereichs können Sie zwischen „off“, „high“ und „low“ wählen. Drehen Sie zum Ändern den PUSH SELECT-Knopf  an der Gerätefront oder verwenden Sie die Pfeiltasten nach oben/nach unten auf der Fernbedienung und drücken Sie zur Speicherung den PUSH SELECT-Knopf  an der Gerätefront oder die ENT-Taste auf der Fernbedienung aus.
- <Station order>: Die Sender werden folgendermaßen geordnet nach „Alphanumeric“, „Ensemble“ oder „Valid“ angezeigt.
- <Prune Station>: Wählen Sie zwischen „Yes“ oder „No“. Hier können Sie einstellen, ob die Sender, die nicht aktiv sind oder nicht empfangen werden können, entfernt werden.

HINWEIS: Bei der Prune-Funktion werden nicht zur Verfügung stehende Sender sowohl von der Senderliste als auch von der DAB Preset-Liste entfernt.

- <DAB Preset>: Alle 30 DAB/DAB+ Preset-Sender werden angezeigt und das Einstellen des ausgewählten Senderspeichers wird durch Drücken des PUSH SELECT-Knopfes  an der Gerätefront oder die ENT-Taste auf der Fernbedienung möglich.

Einstellungen



Network Config

In diesem Abschnitt wird die Konfiguration in drahtgebundenen bzw. drahtlosen Netzwerken näher beschreiben.



Drücken Sie auf die NETWORK-Taste  , um das Hauptmenü unten aufzurufen:

```

<  Internet Radio  >
    My Stuff
    Media Player
    Settings
  
```

HINWEIS: Ist es nicht möglich, nach Eingabe des Netzwerkmodus automatisch in das obige Menü zurückzukehren, so drücken Sie dazu die BACK-Taste  .

< Scan for Networks > (Nach Netzwerken suchen)

Wählen Sie im Hauptmenü die Zeile „Settings“ an und anschließend „Network Config“. Anschließend wählen Sie die Option „Scan for Networks“ (nur bei drahtlosen Netzwerken verfügbar). Ist der Netzwerk-Scan abgeschlossen, so erscheint im Display eine Liste der zur Verfügung stehenden WLAN-Netzwerke. Drehen Sie den PUSH SELECT-Knopf  an der Gerätefront oder nutzen Sie die Pfeiltasten nach oben/nach unten auf der Fernbedienung, um das gewünschte Netzwerk auszuwählen. Drücken Sie anschließend zur Bestätigung den PUSH SELECT-Knopf  an der Gerätefront oder die ENT-Taste auf der Fernbedienung.



```

< Scan for networks >
  Enter network name
  View Config
  Edit Config
  
```

< Enter network name > (Eingabe des Netzwerknamens)

(nur für drahtlose Verbindungen)

Findet das Gerät kein Netzwerk, kann manuell der Netzwerkname (SSID) eingegeben werden, indem Sie „Enter network name“ auswählen.

Nutzen Sie den PUSH SELECT-Knopf  an der Gerätefront oder die Pfeiltasten nach oben/nach unten und die ENT-Taste auf der Fernbedienung, um die Buchstaben auszuwählen, die dem Namen des gewünschten WLAN-Netzwerks entsprechen. Ist der Name eingegeben worden, wählen Sie „End“ oder drücken die REPLY-Taste   an der Gerätefront oder auf der Fernbedienung.

```

Network Name
<~ END<- -> A aBbCcD>
NAME1
  
```

< View Config > (Konfiguration ansehen)

Anzeige der Details zur aktuellen Netzwerkkonfiguration. Drehen Sie den Knopf, um sich die nächste/vorherige Seite anzusehen: „Mode“ -> „SSID“ -> „Wireless MAC Address“ -> „Wired MAC Address“ -> IP Address“ -> „Wired Device“ -> „Wireless Device“. Im Display erscheint:

```



< Mode >
  Auto / DHCP
  
```

```

< SSID >
  XXXXXX
  
```

< Edit Config > (Konfiguration ändern)

Dieses Menü kann zur Änderung der aktuellen Netzwerkkonfiguration genutzt werden. Es ist bei der Eingabe einer statischen IP-Adresse, einer Netzwerkmaske, eines Gateways und eines DNS-Servers des ausgewählten Netzwerks hilfreich.

Drücken Sie zur Änderung der Netzwerkeinstellungen den PUSH SELECT-Knopf  an der Gerätefront oder die ENT-Taste auf der Fernbedienung. Drehen Sie anschließend den PUSH SELECT-Knopf an der Gerätefront oder nutzen Sie die Pfeiltasten nach oben/nach unten, um den Wert zu ändern. Wird im Display der richtige Wert angezeigt, drücken Sie den PUSH SELECT-Knopf  an der Gerätefront oder die ENT-Taste auf der Fernbedienung, um diesen Wert zu bestätigen und zum nächsten Feld zu gehen. Fahren Sie damit fort, bis alle Werte geändert sind.

< Signalwarnung > (nur für drahtlose Verbindungen)

Wählen Sie YES oder NO, um die Warnsignale bei schwachem WLAN-Signal zu aktivieren bzw. zu deaktivieren.

< Wired/Wireless > (Drahtgebunden/drahtlos)

Wählen Sie Auto (Voreinstellung für drahtgebundene Netzwerke, wenn beide Verbindungen hergestellt sind), Wired only (Nur drahtgebunden) oder Wireless only (Nur drahtlos).

Version

Drehen Sie den PUSH SELECT-Knopf  an der Gerätefront oder nutzen Sie die Pfeiltasten nach oben/nach unten auf der Fernbedienung, um sich alle verfügbaren Informationen zur Version anzusehen.

Upgrade Firmware



Nutzen Sie diese Option, um neue Software für das Internetradio herunterzuladen. Steht eine neue Software zur Verfügung, so werden Sie aufgefordert, diese herunterzuladen.

HINWEIS: An dieser Stelle können Sie die BACK-Taste drücken, um das Software-Upgrade zu löschen. Ein Software-Upgrade kann mehrere Minuten dauern. Schalten Sie das Gerät erst aus oder in den Standby-Betrieb, wenn das Upgrade abgeschlossen ist, ansonsten kann es zu einer dauerhaften Beschädigung des Gerätes kommen. Abhängig von der Geschwindigkeit Ihrer Internetverbindung kann das Upgrade 10 bis 30 Minuten dauern.



Register

Hier wird ein Schlüssel angezeigt, um das Gerät auf der Rotel Radio Customer-Webseite unter <http://rotelradio.com> zu speichern.

Set Time/Date

Drücken Sie den PUSH SELECT-Knopf  an der Gerätefront oder die ENT-Taste auf der Fernbedienung, um die Einstellungen von Zeit und Datum zu ändern. Drehen Sie anschließend den PUSH SELECT-Knopf  an der Gerätefront oder die ENT-Taste auf der Fernbedienung, um den Wert zu ändern. Erscheint im Display der richtige Wert, so drücken Sie den PUSH SELECT-Knopf  an der Gerätefront oder die ENT-Taste auf der Fernbedienung, um diesen Wert zu bestätigen und zum nächsten Feld weiterzugehen. Fahren Sie damit fort, bis alle Werte geändert sind.

UPnP

Der voreingestellte Name für den RT-1570 ist Rotel Gateway. In den meisten Fällen muss dieser nicht geändert werden. Möchten Sie den UPnP-Namen für den RT-1570 ändern, der in UPnP-Media Playern angezeigt wird, drücken Sie den PUSH SELECT-Knopf  an der Gerätefront oder die ENT-Taste auf der Fernbedienung. Wählen Sie die Zeichen für den neuen UPnP-Gateway-Namen, indem Sie den PUSH SELECT-Knopf an der Gerätefront drehen oder die Pfeiltasten nach oben/nach unten nutzen. Drücken Sie zur Bestätigung den PUSH SELECT-Knopf  an der Gerätefront oder die ENT-Taste auf der Fernbedienung. Gehen Sie nun zum nächsten Zeichen. Ist der Name eingegeben worden, wählen Sie „END“ oder drücken die REPLY-Taste.

DEVICE NAME
 <~ END<- -> A aBbCcD>
 DEVICE

WiFi Strength

Hier erscheint eine Prozentangabe, um die Signalstärke des WLAN anzugeben. Dies ist sinnvoll, um den besten Standort für den RT-1570 herauszufinden und eine sichere Netzwerkkonfiguration sicherzustellen.

“My Stuff” konfigurieren

Sie können den RT-1570 auf der Webseite unter www.rotelradio.com registrieren. Um die Webseite zu nutzen, muss zunächst ein Benutzerkonto eingerichtet werden. Besuchen Sie dazu die Webseite und geben Sie den Registrierungscode Ihres RT-1570 ein. Diesen Code finden Sie unter Network -> Settings -> Registration menu. Geben Sie diese Nummer auf der Webseite ein, klicken Sie auf „submit“ (senden) und folgen Sie den Registrierungsschritten.

Die Webseite www.rotelradio.com ermöglicht es Ihnen, ganz einfach nach Internetradiosendern zu suchen und sie dem My Stuff-Ordner im RT-1570-Netzwerkmenü hinzuzufügen. Diese Webseite beinhaltet auch viele weitere Features für das Streamen von Internetradio von gängigen Musikdiensten. Um mehr über die zur Verfügung stehenden Dienste zu erfahren, loggen Sie sich auf www.rotelradio.com ein. Klicken Sie auf die Links „Manage My Stuff“ und „See Extra Features“.

Setup-Menü

Um in das Setup-Menü zu gelangen, drücken Sie die SETUP-Taste  auf der Fernbedienung. Es erscheint der folgende Bildschirm, um zusätzliche Einstellungen zu konfigurieren:

< POWER OPTION >
 DIMMER
 POWER LED DIMMER
 FACTORY DEFAULT

- **POWER OPTION:** Sie können zwischen NORMAL oder QUICK wählen. Im NORMAL-Modus wird die Netzwerkverbindung unterbrochen, wenn sich das Gerät im STANDBY-Modus befindet. Dadurch wird der Stromverbrauch reduziert. Entscheiden Sie sich für QUICK, bleibt die Netzwerkverbindung im STANDBY-Modus bestehen. Nutzen Sie den QUICK-Modus, wenn Sie die Rotel-Control-App oder die Rotel-Link-Buchsen  nutzen.
- **DIMMER:** Sie können hier die Helligkeit des Frontdisplays einstellen. Drücken Sie dazu die Pfeiltasten nach links/nach rechts auf der Fernbedienung.

HINWEIS: Diese Einstellung wird dauerhaft gespeichert, selbst wenn der RT-1570 ausgeschaltet wird.

Um die Helligkeit vorübergehend zu ändern, drücken Sie die DIM-Taste  auf der Fernbedienung.

- **FACTORY DEFAULT:** Sie setzen das Gerät in den Originalzustand, in dem es sich bei Verlassen des Werkes befand. Voreinstellungen und Netzwerkkonfigurationen gehen verloren und es reagiert auf den Fernbedienungscode 1 (siehe unten).

Die Werksvoreinstellungen können für das Hauptgerät RT-1570 bzw. für das Internetmodul wieder hergestellt werden. Wählen Sie die gewünschte Option und „YES“, um die Werksvoreinstellungen wieder herzustellen.

- **VERSION:** Zeigt die aktuelle Softwareversion für das Hauptgerät an. Diese Softwareversion unterscheidet sich von der Software für das Internetradio-Modul.
- **ANTENNA SELECT:** Sie können Sie zwischen AUTO (Werksvoreinstellung), FM- oder DAB-Antenne wählen. Wählen Sie FM, so wird nur der FM-Antennenanschluss für den Radioempfang genutzt. Bei Auswahl von DAB wird nur der DAB-Antennenanschluss für den Radioempfang genutzt. Bei Auto werden die beiden Antennenanschlüsse FM und DAB für den eigenen Radioempfang genutzt.
- **EXIT:** Zum Verlassen des Setup-Menüs. Sie können auch jederzeit die SETUP-Taste **C** auf der Fernbedienung drücken, um das Menü zu verlassen.

Weitere Fernbedienungstasten

Ändern des IR-Codes

Ab Werk sind das Gerät und die Fernbedienung so eingestellt, dass sie mit dem Fernbedienungscode 1 arbeiten. Kommt es bei der Nutzung der Fernbedienung zu Problemen mit anderen Rotel-Produkten, so können Sie in den Fernbedienungscode 2 schalten. Gehen Sie dabei folgendermaßen vor:

1. Während Sie die Fernbedienung auf das Gerät gerichtet halten, drücken Sie die Taste „FM“ **N** auf der Fernbedienung und lassen sie wieder los. Halten Sie anschließend die Taste „2“ **H** 10 Sekunden lang gedrückt. Das Gerät zeigt „Audio Custom Code 1 → 2“. Der RT-1570 hat nun in den Audio-Code 2 gewechselt.
2. Sie müssen nun auch den Code für die Fernbedienung ändern. Drücken Sie dazu „FM“ **N** und „2“ **H** gleichzeitig für 2 Sekunden. Lassen Sie anschließend beide Tasten los.
3. Wiederholen Sie diesen Vorgang und drücken Sie anstelle der Taste „2“ die Taste „1“, um das Gerät in den Fernbedienungscode 1 zurückzuschalten.

CD-Code 2

Die Werksvoreinstellung ist CD-Code 1, aber bei den im Netzwerkmodus verwendeten Tasten für die Laufwerksfunktionen **P** (Play, Stop, Pause) kann es zu Problemen mit den Rotel-CD-Playern im System kommen. Um die CD-Codes zu ändern, gehen Sie folgendermaßen vor:

1. Während Sie die Fernbedienung auf das Gerät gerichtet halten, drücken Sie die Taste „NETWORK“ **N** auf der Fernbedienung und lassen sie wieder los. Halten Sie anschließend die Taste „2“ **H** 10 Sekunden lang gedrückt. Das Gerät zeigt „CD Custom Code 1 → 2“. Der RT-1570 hat nun in den CD-Code 2 gewechselt.
2. Sie müssen jetzt den Code für die Fernbedienung ändern. Drücken Sie dazu gleichzeitig 2 Sekunden lang „NETWORK“ **N** und „2“ **H** und lassen anschließend beide Tasten los.
3. Wiederholen Sie die oben genannten Schritte und drücken Sie die Taste „1“ anstelle von Taste „2“, um das Gerät wieder in Code 1 zu schalten.

Bei Störungen

In Audiosystemen sind viele Schwierigkeiten auf falsches Anschließen oder falsches Einstellen der Bedienelemente zurückzuführen. Sollten Probleme auftreten, isolieren Sie den betroffenen Bereich, prüfen die Einstellung der Bedienelemente, lokalisieren die Ursache der Störung und nehmen die notwendigen Veränderungen vor. Ist kein Ton zu hören, prüfen Sie bitte Folgendes:

Die Betriebsanzeige leuchtet nicht

Die Betriebsanzeige sollte leuchten, wenn das Gerät an eine Steckdose angeschlossen ist und eingeschaltet wurde. Tut sie das nicht, testen Sie die Steckdose mit einem anderen elektrischen Gerät, z. B. einer Lampe. Stellen Sie sicher, dass die Steckdose nicht von einem dazwischen sitzenden Schalter abgeschaltet wird.

Das Netzwerk arbeitet nicht

Haben Sie Schwierigkeiten, das Gerät an Ihr drahtloses Netzwerk anzuschließen, prüfen Sie sorgfältig die Netzwerkeinstellungen. Die folgenden Schritte können bei der Lösung des Problems helfen:

1. Stellen Sie sicher, dass ein WLAN-Netzwerk funktioniert, d. h., dass der PC auf das Internet zugreifen kann, wenn er dasselbe Netzwerk benutzt.
2. Prüfen Sie, ob ein DHCP-Server verfügbar ist oder ob Sie das Gerät so konfiguriert haben, dass eine feste IP-Adresse zur Verfügung steht. Bitte lesen Sie den Abschnitt „Network Config“.
3. Vergewissern Sie sich, dass die Firewall des Netzwerks nicht die Ausgangs-Ports blockiert.
4. Trennen Sie das Gerät vom Netz (ziehen Sie das Netzkabel). Schließen Sie es wieder an und starten Sie anschließend einen erneuten Netzwerk-Scan.
5. Stellen Sie bei Nutzung einer WLAN-Verbindung sicher, dass das Gerät so platziert ist, dass der WLAN-Empfang funktioniert.

Kein Ton

1. Prüfen Sie die Verbindungskabel zwischen dem Ausgang und den Vorverstärkereingängen. Stellen Sie sicher, dass diese ordnungsgemäß angeschlossen sind. Siehe Figure (Abb.) 3.
2. Die Qualität der von den Internetradiosendern wiedergegebenen Musik hängt von der Geschwindigkeit Ihrer Internetverbindung ab. Haben Sie bei der Musikwiedergabe häufiger Probleme, setzen Sie sich mit Ihrem Internetdienstanbieter in Verbindung.
3. Vergewissern Sie sich, dass der ausgewählte Sender in diesem Moment tatsächlich arbeitet, da er in einer anderen Zeitzone liegen kann.
4. Wählen Sie die richtige Internetverbindung (drahtgebunden oder drahtlos).

Ich kann den Senderspeicher DAB/DAB+ nicht einstellen

Einige Sender stehen nicht zur Verfügung und erscheinen in der Senderliste mit einem „?“ vor dem Sendernamen. Diese Sender übertragen nicht mehr oder werden vom RT-1570 nicht empfangen. Für diese Sender vorgenommene Einstellungen funktionieren nicht mehr und bei Auswahl erscheint das DAB-Menü. Um Sender zu löschen, die nicht mehr übertragen, nutzen Sie die PRUNE-Funktion im DAB-Menü. Dadurch werden diese Sender aus der Senderliste und der Preset-Liste entfernt.

Medienwiedergabe Support-Informationen

| Unterstützten Netzwerk Abspielbaren Dateien | |
|---|---|
| Dateiformat | Hinweise |
| MP3 | 320k bps maximum |
| FLAC | 96k Hz/24 bit maximum |
| WMA | 320k bps maximum |
| ALAC | 96k Hz/24 bit maximum (Nur erscheinen die Titelnamen) |
| AAC | 320k bps maximum |
| AIFF | 48k Hz/16 bit maximum |
| WAV | 48k Hz/16 bit maximum |

| Unterstützten Medienserver | |
|----------------------------|--|
| Twonky | |
| Synology | |
| Assest | |
| Windows Media Player | |
| Jriver | |

Technische Daten

FM-Tuner

| | |
|---------------------------------------|----------------------------------|
| Nutzbare Empfindlichkeit | 22,2 dBf |
| 50-dB-Empfindlichkeitsschwelle | 27,2 dBf (Mono) |
| Geräuschspannungsabstand (bei 70 dBf) | 65 dBf (Mono) 60 dBf (Stereo) |
| Harmonische Verzerrung (bei 70 dBf) | 0,2 % (Mono) 0,3 % (Stereo) |
| Frequenzgang | 10 – 15.000 Hz, ±3 dB |
| Stereokanaltrennung (100 Hz/1 kHz) | 40 dB/30 dB |
| Ausgangspegel | |
| Hochpegel | 1,0 V |
| Digital | 0,7 V |
| Antenneneingang | 75 Ohm (Belling-Lee-Anschluss) |

DAB-Tuner

| | |
|------------------------|----------------------------|
| Empfindlichkeit | -80 dBm |
| Tuning-Bereich | Band III (174 – 240 MHz) |
| Audio-Datenrate | 224 kBit/s (Max.) |
| Frequenzgang | 20 Hz – 20.000 Hz, ±0,2 dB |
| Ausgangspegel (analog) | 2,3 V bei 0 dBFS |
| Antenneneingang | 75 Ohm (F-Anschluss) |

Sonstige Daten

| | |
|--|----------------------|
| Netzwerkverbindung | 802.11 b/g/n |
| Leistungsaufnahme | 16 Watt |
| Leistungsaufnahme im Standby-Modus (normaler Modus) | 0,5 Watt |
| BTU | 55 BTU/h |
| Spannungsversorgung | Europa: 230 V, 50 Hz |
| Abmessungen (B x H x T) | 430 x 99 x 310 mm |
| Höhe der Gerätefront | 2 HE (88,1 mm) |
| Nettogewicht | 6,33 kg |

Die hierin gemachten Angaben entsprechen dem Stand bei Drucklegung.

Änderungen in Technik und Ausstattung ohne Vorankündigung vorbehalten.

Rotel und das Rotel HiFi-Logo sind eingetragene Warenzeichen von The Rotel Co, Ltd., Tokio, Japan.

Glossar

Bitrate – Geschwindigkeit des Datentransfers – Wieviel Bits an Information werden pro Sekunde übertragen.

Puffer – Speicher für die Zwischenlagerung von Daten.

Codec – [Coder/Decoder] Eine Software, die Daten oder Signale digital codiert und/oder decodiert.

DHCP [Dynamic Host Control Protocol] – Ein Protokoll, um IP-Adressen in einem Netzwerk zu verwalten und an die Stationen zu verteilen.

DNS Server – Ein Computer, dessen Aufgabe darin besteht, Web-Adressen in die entsprechenden numerischen IP-Adressen zu übersetzen.

SSID – SSID ist der Name des drahtlosen Netzwerks.

Ethernet – Netzwerktechnologie für lokale Datennetze (LANs). Das CAT5-Kabel ermöglicht den Datenaustausch zwischen den in einem lokalen Netz (LAN) angeschlossenen Computern. Derzeit sind Übertragungsraten von 10/100/1000 Megabit/s spezifiziert.

Dateiformat – Beispielsweise eine Musikdatei im Format .mp3.

File Server – Ein Computer oder Rechner in einem Netzwerk, auf dem sich zentral gelagerte Daten, Audio- oder Videodateien befinden, auf die von angeschlossenen Rechnern zugegriffen werden kann.

Gateway – Zugangspunkt von LAN zu WAN.

ISP – Internet Service Provider (Internetdienstanbieter).

Kbps – Kürzel für Kilobit pro Sekunde, eine Maßeinheit für die Datenübertragungsgeschwindigkeit.

LAN – [Local Area Network] Lokal begrenzte Computernetzwerke zur Kommunikation der Rechner untereinander.

Podcast – Die Bereitstellung und Veröffentlichung von Audiobeiträgen im Internet.

RSS feed – [Really Simply Syndication feed] Wird zur Veröffentlichung von Inhalten im Web genutzt, die abonniert werden können und für die Updates zur Verfügung gestellt werden.

Subnetzmaske – Eine Bitmaske, die angibt, welche Bits einer IP-Adresse das Netzwerk und welche den Host darstellen.

UPnP – [Universal Plug and Play] Zur herstellerübergreifenden Ansteuerung von Geräten (PCs, Peripheriegeräten, drahtlosen Geräten und anderen in das Netzwerk eingebundenen Geräten).

PRECAUCION

**RIESGO DE ELECTROCUCION
NO ABRIR**

PRECAUCION: PARA REDUCIR EL RIESGO DE RECIBIR UNA DESCARGA ELECTRICA, NO QUITAR LA CUBIERTA SUPERIOR. NO HAY COMPONENTES MANIPULABLES POR EL USUARIO EN EL INTERIOR DEL APARATO. CUALQUIER OPERACION DE MANTENIMIENTO DEBE SER LLEVADA A CABO POR PERSONAL CUALIFICADO.

Este símbolo sirve para alertar al usuario sobre la presencia de tensiones peligrosas no aisladas en el interior del aparato susceptibles de constituir un riesgo de electrocución.

Este símbolo sirve para alertar al usuario sobre la presencia de instrucciones importantes relacionadas con el funcionamiento y el mantenimiento (servicio técnico) tanto en este manual como en la literatura que acompaña al producto.

APPLICABLE FOR USA, CANADA OR WHERE APPROVED FOR THE USAGE

CAUTION: TO PREVENT ELECTRIC SHOCK, MATCH WIDE BLADE OF PLUG TO WIDE SLOT. INSERT FULLY.

ATTENTION: POUR EVITER LES CHOCS ELECTRIQUES, INTRODUIRE LA LAME LA PLUS LARGE DE LA FICHE DANS LA BORNE CORRESPONDANTE DE LA PRISE ET POUSSER JUSQU'AU FOND.

This Class B digital apparatus complies with Canadian ICES-003.

Cet appareil numérique de la classe B est conforme à la norme NMB-003 du Canada.



Los productos Rotel están diseñados para satisfacer la normativa internacional en materia Restricción del Uso de Sustancias Peligrosas (RoHS) en equipos eléctricos y electrónicos y la eliminación de Residuos Procedentes de Equipos Eléctricos y Electrónicos (WEEE). El símbolo del carrito de la basura tachado indica el pleno cumplimiento de las citadas normativas y que los productos que lo incorporan deben ser reciclados o procesados debidamente en concordancia con las mismas.



Este símbolo significa que el aparato está doblemente aislado, por lo que no requiere ninguna conexión a tierra.

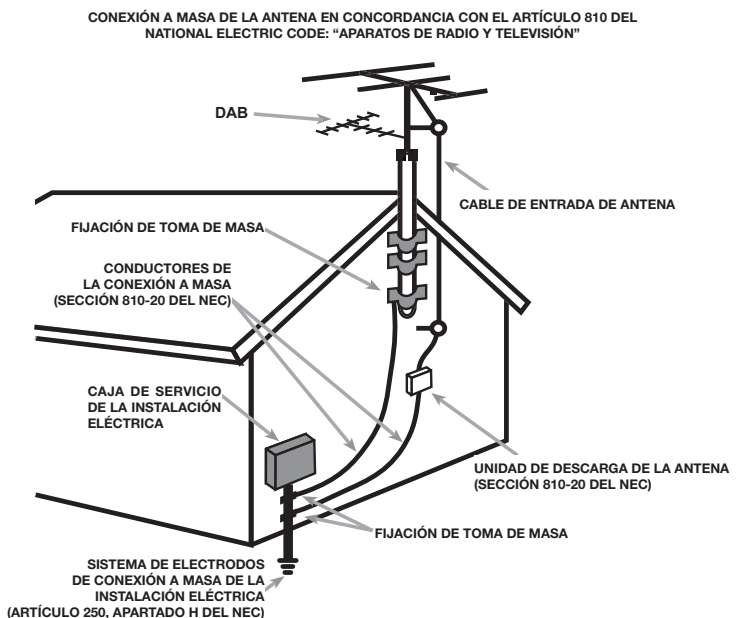

Información Importante Relacionada con la Seguridad

Nota Importante

La conexión RS232 del panel posterior debería ser manipulada únicamente por personal autorizado.

ADVERTENCIA: No hay componentes manipulables por el usuario en el interior del aparato. Cualquier operación de mantenimiento debe ser llevada a cabo por personal cualificado.

ADVERTENCIA: Para reducir el riesgo de incendio o descarga eléctrica, no exponga el aparato al agua o la humedad. No permita que ningún objeto extraño penetre en el interior del aparato. Si el aparato está expuesto a la humedad o algún objeto extraño penetra en su interior, desconecte inmediatamente el cable de alimentación de la red eléctrica. En caso de que fuera necesario, envíe el aparato a un especialista cualificado para su inspección y posterior reparación.

Lea todas las instrucciones del presente manual antes de conectar o hacer funcionar el aparato.

Conserve este manual cerca de usted para el caso de que necesite revisar las instrucciones de seguridad que se indican a continuación.

Tenga siempre en mente las advertencias y la información relativa a seguridad que figuran tanto en estas instrucciones como en el propio aparato. Siga al pie de letra todas las instrucciones relacionadas con el funcionamiento del mismo.

Limpie el exterior del aparato únicamente con una gamuza seca o un aspirador.

No utilice este aparato cerca del agua.

No coloque nunca el aparato sobre una cama, un sofá, una alfombra o una superficie similar susceptible de bloquear las ranuras de ventilación. Si el aparato está ubicado en la estantería de una librería o un mueble, debe haber suficiente espacio a su alrededor y ventilación en el mueble para permitir una refrigeración adecuada.

Mantenga el aparato alejado de radiadores, estufas, cocinas o de cualquier otra instalación que produzca calor.

ADVERTENCIA: El conector del cable de alimentación que figura en el panel posterior realiza las funciones de dispositivo de desconexión de la red eléctrica. En consecuencia, el aparato debe colocarse en una zona abierta que permita un fácil acceso a dicho conector.

El aparato debe ser conectado únicamente a una fuente de alimentación del tipo y tensión especificados en su panel posterior (230 V/50 Hz para los países de la Unión Europea y 120 V/60 Hz para Estados Unidos).

Conecte el aparato a una toma de corriente eléctrica únicamente a través del cable de alimentación de dos clavijas polarizado que se suministra de serie o un equivalente exacto del mismo. No modifique de ningún modo dicho cable. Una clavija polarizada incluye dos patillas, una de ellas más ancha que la otra. Una clavija con toma de tierra incluye dos patillas más una tercera para la conexión de masa. Esta configuración está pensada para su seguridad. No intente desactivar los terminales destinados a la conexión a tierra o polarización. Si la clavija suministrada no se adapta a su toma de corriente, le rogamos que consulte a un técnico especializado para que sustituya la toma obsoleta por una de última generación. No utilice cables de extensión.

La clavija principal del cable de alimentación permite desconectar por completo el aparato. En consecuencia, para desconectar completamente el aparato de la red eléctrica la clavija principal del cable de alimentación debería ser retirada de la toma correspondiente.

No coloque el cable de alimentación en lugares donde pueda ser aplastado, perforado, doblado en ángulos críticos, expuesto al calor o dañado de algún modo. Preste particular atención al punto de unión entre el cable y la toma de corriente y también a la ubicación de esta última en el panel posterior del aparato.

El cable de alimentación debería desconectarse de la red eléctrica durante tormentas con fuerte aparato eléctrico o cuando el aparato no vaya a ser utilizado durante un largo período de tiempo.

Utilice únicamente accesorios especificados por el fabricante.

Deje inmediatamente de utilizar el aparato y envíelo a un servicio técnico cualificado para su inspección/ reparación si:

- El cable de alimentación o alguna clavija del mismo ha sido dañado.
- Han caído objetos o se ha derramado líquido en el interior del aparato.
- El aparato ha sido expuesto a la lluvia.
- El aparato muestra signos de funcionamiento inadecuado.
- El aparato ha sido golpeado o dañado de algún modo.

Las pilas del mando a distancia no deberían exponerse a temperaturas excesivas (luz solar directa, fuego u otras fuentes de calor).

Información Referente a la FCC

Este aparato ha sido debidamente probado y satisface los límites de funcionamiento correspondientes a un componente digital de Clase B especificados en el Apartado 15 de la Normativa FCC. Dichos límites han sido diseñados para proporcionar una protección razonable frente a interferencias en instalaciones domésticas. Este equipo genera y puede radiar energía de radiofrecuencia y en el caso de que no sea instalado y utilizado siguiendo las instrucciones suministradas por el fabricante, puede causar interferencias molestas en comunicaciones de radio.

Sin embargo, no se garantiza que la citada interferencia no pueda tener lugar en una instalación particular. Si este aparato interfiere la recepción de programas de radio o televisión, lo que puede determinarse activándolo y desactivándolo, intente corregir la interferencia aplicando una o varias de las siguientes medidas:

- Reoriente o reubique la antena de recepción (TV, radio, etc.).
- Aumente la separación entre el aparato y el sintonizador del televisor.
- Conecte el aparato a un enchufe perteneciente a un circuito eléctrico diferente del que alimenta al receptor.
- Consulte a su detallista o a un técnico en radio/TV experimentado en caso de que necesite ayuda adicional.

Precaución

Este dispositivo satisface el Apartado 15 de la Normativa FCC, estando sujeto a las siguientes condiciones: (1) Este dispositivo no debe provocar interferencias molestas y (2) este dispositivo debe aceptar cualquier interferencia que reciba, incluyendo aquellas susceptibles de influir negativamente en su funcionamiento.













NOTA PARA INSTALADORES DE SISTEMAS DE TELEVISION POR CABLE

(“CATV”): Recuerde, a quien instale el sistema o la antena CATV, el Artículo 820-40 del NEC (“National Electric Code”), en el que suministran líneas de actuación para llevar a cabo una adecuada conexión a masa y, en concreto, se especifica que el cable utilizado para la misma deberá ser conectado al sistema de conexión a masa del edificio. Ver al respecto el diagrama de instalación.

NOTA: Este aparato ha sido debidamente probado y satisface los límites de funcionamiento correspondientes a un componente digital de Clase B especificados en el Apartado 15 de la Normativa FCC. Dichos límites han sido diseñados para proporcionar una protección razonable frente a interferencias en instalaciones domésticas. Este equipo genera y puede radiar energía de radiofrecuencia y en el caso de que no sea instalado y utilizado siguiendo las instrucciones suministradas por el fabricante, puede causar interferencias en comunicaciones de radio o televisión. No se garantiza que tal interferencia no pueda tener lugar en una instalación particular. Si este aparato interfiere la recepción de programas de radio o televisión, lo que puede determinarse activándolo y desactivándolo, intente corregir la interferencia aplicando una o varias de las siguientes medidas.

- Reoriente o reubique la antena de recepción.
- Aumente la separación entre el aparato y el sintonizador del televisor.
- Conecte el aparato a un enchufe perteneciente a un circuito eléctrico diferente.
- En caso de que tenga cualquier otra duda, consulte a su distribuidor autorizado de productos Rotel.

Índice

| | | | |
|---|-----------|---|-----------|
| Figura 1: Controles y Conexiones | 4 | Ajustes ("Settings") | 62 |
| Figura 2: Mando a Distancia RR-T97 | 4 | Configuración de Redes | 62 |
| Figura 3: Ilustración de las Conexiones | 5 | Version ("Versión") | 63 |
| Figura 4: Conexión del Rotel-Link (Negro) y el Disparador de Señal de 12V (Gris) | 6 | Upgrade Firmware ("Mejorar Software de Gestión") | 63 |
| Notas Importantes | 7 | Register ("Registrarse") | 63 |
| Información Importante Relacionada con la Seguridad | 52 | Set Time/Date ("Ajustar Hora y Fecha") | 63 |
| Acerca de Rotel | 54 | UPnP | 63 |
| Repaso – Los sintonizadores de radio de Internet/DAB+/FM de Rotel | 54 | WiFi Strength ("Intensidad de la Señal Wi-Fi") | 63 |
| Radio FM, DAB y DAB+ | 54 | Configurar "My Stuff" ("Mis Contenidos") | 63 |
| Radio de Internet | 54 | Menú de Configuración | 64 |
| Acceso a redes y radio DAB, DAB+ y FM | 54 | Botones Avanzados del Mando a Distancia | 64 |
| El sitio web www.rotelradio.com | 55 | Problemas y Posibles Soluciones | 65 |
| Reproducción desde dispositivos en red | 55 | Características Técnicas | 66 |
| Para Empezar | 55 | Glosario | 66 |
| Características Relevantes | 55 | | |
| Algunas Precauciones | 55 | | |
| Ubicación | 55 | | |
| Alimentación y Control | 55 | | |
| Entrada de Corriente Eléctrica Alterna  | 55 | | |
| Conmutador e Indicador Luminoso de Puesta en Marcha   | 56 | | |
| Entrada y Salida para Señal de Disparo de 12 V  | 56 | | |
| Repaso de las Conexiones | 56 | | |
| Emisoras de Radio DAB/FM  | 56 | | |
| Conexión a Redes   | 56 | | |
| Salida  | 56 | | |
| Conector RS232  | 56 | | |
| ROTEL LINK  | 56 | | |
| Toma EXT REMOTE IN  | 56 | | |
| Radio de Internet | 57 | | |
| Lo que usted necesita saber antes de empezar | 57 | | |
| Conexión a la red por primera vez | 57 | | |
| Seleccionar una emisora de radio | 57 | | |
| Reproducción de emisoras de radio por Internet | 58 | | |
| Guardar una emisora en una preselección | 58 | | |
| Reproducción de una emisora de radio preseleccionada | 58 | | |
| Reproductores Multimedia | 59 | | |
| Servidores UPnP | 59 | | |
| Modo de Reproducción | 60 | | |
| Borrar Cola | 60 | | |
| Radio FM | 60 | | |
| Reproducción de Emisoras de Radio FM | 60 | | |
| Guardar una emisora de radio en una preselección | 61 | | |
| Reproducción de una emisora de radio preseleccionada | 61 | | |
| Menú de Ajustes FM | 61 | | |
| Recepción de Emisoras con RDS | 61 | | |
| Botón RDS  | 61 | | |
| Botón MONO  | 61 | | |
| Radio DAB | 61 | | |
| Reproducción de Emisoras de Radio DAB | 61 | | |
| Guardar una emisora DAB en una preselección | 62 | | |
| Reproducción de una emisora DAB preseleccionada | 62 | | |
| Menú de Ajustes DAB | 62 | | |

Acerca de Rotel

Nuestra historia empezó hace más de 50 años. A lo largo de todas estas décadas, hemos recibido cientos de premios por nuestros productos y satisfecho centenares de miles de clientes que se toman muy en serio, al igual que usted, sus momentos de ocio.

Rotel fue fundada por una familia cuyo entusiasta interés por la música le condujo a diseñar y construir componentes de Alta Fidelidad sin ningún tipo de compromiso. Esta pasión ha permanecido inalterada durante todo este tiempo, hasta el punto de que el objetivo de los fundadores de la compañía -proporcionar productos de la máxima calidad a melómanos y audiófilos independientemente de cuáles sean sus posibilidades económicas- es compartido por todos sus empleados.

Los ingenieros de Rotel trabajan como un equipo compacto, escuchando y llevando a cabo el ajuste fino de cada nuevo producto hasta que satisface de manera exacta los estándares de calidad musical para los que fue diseñado. Para lograrlo, disponen de la máxima libertad para escoger los mejores componentes allí donde se encuentren. Le sorprenderá agradablemente encontrar exquisitos condensadores procedentes del Reino Unido y Alemania o semiconductores de Japón o Estados Unidos, mientras que los transformadores de alimentación toroidales son construidos en la propia factoría de Rotel.

Todos nosotros nos preocupamos por nuestro entorno. Y a medida que se producen y posteriormente desechan más y más aparatos electrónicos, para un fabricante resulta especialmente importante hacer todo lo que le sea posible para poner a punto productos que tengan un impacto negativo mínimo en los vertederos y las capas freáticas.

En Rotel estamos orgullosos de contribuir con nuestra parte. Hemos reducido el contenido en plomo de nuestros componentes electrónicos utilizando una soldadura RoHS especial. Nuestros ingenieros se esfuerzan continuamente por mejorar la eficiencia de las fuentes de alimentación sin comprometer la calidad. Así, en el modo de espera -"standby"- los productos Rotel utilizan una cantidad de energía mínima con el fin de satisfacer las exigencias globales en materia de Consumo de Energía en Standby.

La factoría de Rotel también aporta su granito de arena para cuidar el medio ambiente mediante la aplicación de mejoras constantes en los métodos de ensamblaje de los productos con el fin de conseguir unos procesos de fabricación más limpios y "verdes".

Le agradecemos que haya adquirido este producto. Estamos seguros de que le proporcionará largos años de disfrute en la escucha de sus grabaciones musicales favoritas.

Repaso – Los sintonizadores de radio de Internet/DAB+/FM de Rotel

Este producto Rotel combina funciones convencionales de recepción de emisoras de radio en FM y DAB+ y la capacidad de acceder literalmente a miles de emisoras de radio disponibles en Internet. Además de esto, este producto ofrece la posibilidad de reproducir los ficheros de audio almacenados en un ordenador o una unidad NAS ("Network Attached Storage").

Radio FM, DAB y DAB+



Si usted tiene experiencia con la sintonización, memorización y selección de emisoras de radio a partir de los servicios de FM y DAB+ actualmente disponibles, se sentirá familiarizado con la manera de manejar el RT-1570 para recibirlos. Todos estos procesos se explican con detalle en este manual de instrucciones.

Radio de Internet

La escucha directa -"streaming"- de programas de Radio de Internet (iRadio) es una manera muy popular de conocer emisoras de radio de todo el mundo. Esta posibilidad exige que el RT-1570 sea conectado a Internet a través de una conexión con o sin cable a la red de área local (LAN). Las instrucciones para conectar el RT-1570 a su red local se enumeran más adelante.

Acceso a redes y radio DAB, DAB+ y FM

Cada vez que el RT-1570 sea puesto en marcha, el aparato intentará conectarse a una red por cable utilizando el puerto RJ45 para conexión a redes de su panel posterior. Si resulta imposible detectar una red por cable, el RT-1570 empezará a explorar las redes inalámbricas disponibles. Una vez finalizada la exploración, la lista de redes disponibles aparecerá en el visualizador de funciones.

Para conectar a una red Wi-Fi, seleccione el nombre (SSID) de la red inalámbrica que quiera utilizar y pulse el botón PUSH SELECT  del panel frontal o la tecla ENT del mando a distancia. Si esta es la primera vez que usted se está conectando a esta red y la misma está configurada con una encriptación, necesitará introducir la clave de encriptación inalámbrica similar a la empleada para añadir un ordenador o un teléfono a dicha red. Para introducir la clave, utilice el botón PUSH SELECT  del panel frontal o las teclas arriba/abajo del mando a distancia. Cuando la clave haya sido introducida, seleccione "END" en la lista de caracteres o pulse la tecla Reply  del mando a distancia para controlar el acceso. Dispone de más información sobre cómo conectarse a una red inalámbrica en las secciones de dicadas a Radio de Internet y Ajustes ("Setings") del presente manual de instrucciones.

NOTA: Cuando introduzca la clave, procure no confundir la letra "O" con el número "0". Los errores pueden corregirse usando la tecla Back ("Atrás") .

Una vez que el RT-1570 haya sido conectado con éxito a la red, empezará a comunicarse con los servidores de Radio de Internet para obtener información sobre emisoras de radio que usted pueda utilizar para escuchar programas radiofónicos de todo el mundo.

El sitio web www.rotelradio.com

La gestión de los miles de emisoras de radio disponibles en Internet sería imposible sin la capacidad de organizarlas y gestionarlas para que se adapten a sus necesidades particulares. Rotel ha puesto en marcha una vía fácil para llevar a cabo esta tarea en la forma del sitio web www.rotelradio.com.

Para utilizar esta funcionalidad, necesitará registrar y crear un nombre de usuario y una contraseña en www.rotelradio.com. Durante el proceso de registro, necesitará suministrar el Número de Serie y la Clave de Registro ("Registration Key") de su RT-1570 con el fin de asociar su sintonizador con su cuenta de usuario. Encontrará el Número de Serie en el menú de ajustes iRadio, concretamente en "Settings->Version", girado el botón  del panel frontal o utilizando las teclas arriba y debajo de mando a distancia. Por su parte, la Clave de Registro está situada también en el menú de ajustes iRadio, concretamente en "Settings->Register".

NOTA: Para actualizar información en el RT-1570 después de realizar cambios en el sitio web www.rotelradio.com, necesitará desactivar el aparato y volver a activarlo para a continuación seleccionar iRadio.

Reproducción desde dispositivos en red

La reproducción de archivos de música desde ordenadores o unidades NAS permite reproducir audio por "streaming" con el RT-1570. Para ello, el RT-1570 y el archivo de música a reproducir deben estar en la misma red y utilizar un Servidor Multimedia (software) y un formato de archivo compatibles. Al final del presente manual de instrucciones encontrará una lista de servidores multimedia y formatos de archivo soportados por el RT-1570.

Para Empezar

Gracias por haber adquirido el sintonizador de radio de Internet/FM/DAB+ Rotel RT-1570. Utilizado en un sistema de reproducción musical de alta calidad, le proporcionará largos años de disfrute musical.

Características Relevantes

- Conexión por cable o inalámbrica para acceder a radio de Internet y emisoras con la más alta calidad técnica.
- Acceso a PC's y Controladores NAS vía UPnP con Modo "Media Player".
- Escucha de emisiones de radio DAB, DAB+ y FM.
- Uso como puerta de acceso a la función Rotel-Link para controlar otros componentes del equipo.

Algunas Precauciones

ADVERTENCIA: Para evitar que se produzcan daños potenciales en su equipo, le rogamos que desconecte TODOS los componentes de su equipo cuando vaya a conectar o desconectar las cajas acústicas o uno cualquiera de los mismos. No vuelva a poner en marcha los componentes del equipo hasta que esté seguro de que todas las conexiones son correctas y seguras.

Le rogamos que lea cuidadosamente el presente manual de instrucciones. Además de las instrucciones básicas de instalación y puesta a punto del RT-1570, incluye información de gran valor sobre las diferentes configuraciones que permite el aparato, así como información general que le ayudará a optimizar las prestaciones de su sistema. Para cualquier duda o consulta que se le pueda plantear, le rogamos que contacte con su distribuidor Rotel autorizado. No le quepa la menor duda de que todos sus comentarios y observaciones serán tenidos en cuenta.

Guarde el embalaje del RT-1570 y todo el material en él contenido para un posible uso futuro del mismo. El embalaje o transporte del RT-1570 en condiciones diferentes de las originales puede provocar serios daños en el aparato e invalidará la garantía.

En el caso de que esté incluida en la caja del embalaje, rellene y envíe la tarjeta de garantía de registro del propietario. Asimismo, asegúrese de mantener en su poder la factura de compra puesto que es la mejor manera de que usted se acuerde de la fecha de compra, un dato esencial en caso de que necesitara asistencia técnica durante el período de garantía.

Ubicación

Coloque el RT-1570 sobre una superficie sólida y nivelada que esté alejada de la luz solar, el calor, la humedad y las vibraciones.

No permita que ningún líquido se vierta en el interior del aparato.

Tenga en cuenta el peso y el tamaño del RT-1570 cuando seleccione una ubicación determinada para la instalación del mismo. En consecuencia, asegúrese de que la estantería, armario o mueble/"rack" utilizado pueda soportarlo sin mayores problemas.

En el caso de que el RT-1570 vaya a ser instalado en un mueble, asegúrese de que se disponga de una ventilación adecuada.

Alimentación y Control

Entrada de Corriente Eléctrica Alterna

Su RT-1570 está configurado en fábrica para que trabaje con la tensión de red correcta que corresponda al país en el que ha sido comprado (120 V/60 Hz para EE.UU. ó 230 V/50 Hz para Europa). Dicha configuración está indicada en una etiqueta que figura en el panel posterior del aparato.

NOTA: En el caso de que tuviese que desplazar su RT-1570 a otro país, es posible reconfigurarlo para que pueda trabajar con tensiones de red diferentes de la establecida en fábrica. No intente llevar a cabo esta conversión por su cuenta. El acceso al interior del RT-1570 le expone a tensiones peligrosas. Para cualquier información al respecto, le rogamos que contacte con personal cualificado o llame al departamento de asistencia técnica postventa de Rotel.

NOTA: Algunos productos están destinados a ser vendidos en más de un país, y en consecuencia se suministran de serie con más de un cable de alimentación. Le rogamos que utilice únicamente el cable de alimentación correspondiente a su país/región.

El RT-1570 debería ser conectado directamente a una toma de corriente polarizada de dos clavijas o a una toma de corriente alterna conmutada ("switched") de otro componente de su sistema de audio. No utilice ningún cable de extensión.

Asegúrese de que el CONMUTADOR DE PUESTA EN MARCHA **1** del panel frontal del RT-1570 esté desconectado (posición "hacia fuera"). A continuación, conecte uno de los extremos del cable de alimentación suministrado de serie al Conector Power **2** del panel posterior del aparato y el otro extremo a una toma de corriente eléctrica alterna.

Si va a estar fuera de su casa durante un largo período de tiempo -por ejemplo las vacaciones de verano-, le recomendamos, como precaución básica, que desconecte su amplificador (así como el resto de componentes de audio y vídeo de su equipo) de la red eléctrica.

Conmutador e Indicador Luminoso de Puesta en Marcha **1** **A**

El conmutador de puesta en marcha está ubicado en la parte izquierda del panel frontal. Para activar el aparato (o activar los modos de puesta en marcha automáticos) pulse el conmutador hacia dentro.

El anillo que rodea el conmutador se activará, indicando que el aparato está listo para funcionar a pleno rendimiento. Para desactivar el aparato, pulse de nuevo el botón para que regrese a su posición "hacia fuera".

NOTA: En el caso de que la luz azul que rodea el conmutador de puesta en marcha sea excesivamente brillante, le recomendamos que coloque a su alrededor al anillo autoadhesivo suministrado de serie para atenuarla.

Entrada y Salida para Señal de Disparo de 12V **20**

La toma designada por IN sirve para conectar un cable terminado en una clavija de 3'5 mm que transporta una señal de disparo de 12 voltios continuos procedente de un preamplificador o procesador de sonido envolvente con el fin de activar y desactivar el aparato. Esta entrada acepta cualquier señal de control (corriente alterna o continua) de valor comprendido entre 3 y 30 voltios. Utilice un cable monofónico equipado con mini-clavijas de 3'5 mm en ambos extremos.

Por su parte, la toma designada por OUT sirve para conectar otro cable con clavija de 3'5 mm a fin de suministrar una señal de disparo de 12V a otros componentes. Cualquier señal de disparo de 12V presente en la toma IN será enviada a la toma OUT.

Repaso de las Conexiones

Ver figura 3.

Antes de proseguir con otras secciones del manual, le rogamos que se asegure de que todas las conexiones por cable han sido realizadas correctamente.

Emisoras de Radio DAB/FM **13**

Utilice las antenas para interiores suministradas de serie para unirlas a los conectores DAB y FM del panel posterior. A fin de tener una buena recepción de señal FM, asegúrese de que haya espacio suficiente para colocar la antena para interiores en forma de "T" lo más extendida posible. Los ojetes situados en los dos extremos de la "T" permiten colocar la antena en una pared en caso de que así lo desee. Experimente con varias posiciones para maximizar la recepción.

NOTA: Para mejorar los resultados de la recepción de emisoras FM y DAB, le rogamos que tenga en consideración el uso de una antena para exteriores dedicada.

Conexión a Redes **15** **19**

Este aparato puede conectarse a una red por cable o inalámbrica. En el caso de que utilice una red por cable, conecte su cable de conexión a redes al conector del panel posterior del RT-1570 designado como ETHERNET **19**. Si va a utilizar una red inalámbrica, conecte la antena Wi-Fi (suministrada de serie) al conector designado por WiFi **15**.

Salida **14**

Salidas Analógicas Estereofónicas **14**

Un juego de conectores RCA estándar permiten enviar una señal de salida analógica desde el RT-1570 a las correspondientes entradas de un preamplificador, amplificador integrado o receptor de audio.

Seleccione cables de interconexión de alta calidad. Conecte el canal de salida izquierdo del RT-1570 a la correspondiente entrada de fuente del canal izquierdo del preamplificador u otro componente y repita la operación con el canal derecho.

Salida Digital **14**

Si está utilizando un convertidor D/A externo u otro procesador digital, necesitará disponer de una señal de datos digitales no procesada (es decir que no haya pasado por los circuitos de conversión D/A del aparato) procedente del RT-1570. Con ayuda de un cable digital coaxial estándar de 75 ohmios, conecte la salida digital del RT-1570 al conector digital de entrada correspondiente del convertidor D/A externo.

Conector RS232 **16**

El RT-1570 puede ser controlado vía RS232 para su integración en sistemas de domótica. La entrada RS232 acepta un cable DB-9 Macho-Hembra estándar.

Para más información sobre las conexiones, el software y los códigos de funcionamiento necesarios para controlar el RT-1570 desde un ordenador, contacte con su distribuidor de productos Rotel autorizado.

ROTEL LINK **17**

Ver figura 4.

Estos dos conectores de salida ROTEL LINK OUT permiten unir el RT-1570 –a través del cable estereofónico con clavijas de 3'5 mm suministrado de serie- a un amplificador integrado y un reproductor de CD de Rotel.

Estas conexiones permiten a los componentes Rotel conectados comunicarse entre sí y ser controlados por la Rotel Remote App (disponible para su descarga en la tienda de iTunes®).

NOTA: Deberían utilizarse únicamente los cables Rotel Link suministrados con el producto. Estos cables de 3'5 mm están terminados con conectores BLANCOS y no deberían confundirse con los correspondientes a los de Señal de Disparo de 12 V, que están terminados con conectores NEGROS.

Toma EXT REMOTE IN **18**

Esta mini-toma de 3'5 mm recibe por cable códigos de control procedentes de receptores de infrarrojos estándar de otras marcas disponibles en el mercado. Esta función podría ser útil cuando el aparato esté instalado en un mueble y el sensor de infrarrojos del panel frontal esté bloqueado. Para más información sobre estos repetidores externos y sobre cómo cablear un conector para que se adapte al receptáculo de la citada mini-toma, le rogamos que consulte a su distribuidor Rotel autorizado.

Radio de Internet

Lo que usted necesita saber antes de empezar

Antes de que pueda utilizar su radio de Internet, necesitará lo siguiente:

- Una conexión de banda ancha a Internet.
- Un punto de acceso del RT-1570 a Internet vía LAN por cable o inalámbrica.

Cuando utilice una conexión a redes inalámbrica, asegúrese de que el RT-1570 y la red Wi-Fi estén situados en una zona con una elevada intensidad de señal. Esto contribuye a recibir adecuadamente el "streaming" de audio por parte del RT-1570. El usuario puede comprobar la Intensidad de la Señal Wi-Fi desde el menú de ajustes ("Settings>WiFi Strength").

Conexión a la red por primera vez

Cuando usted ponga en marcha el aparato por primera vez, empezará a buscar conexiones LAN. Si se dispone tanto de conexiones por cable como inalámbricas, se utilizará la primera por defecto a menos que en el menú de configuración se haya realizado previamente una selección "wireless only" ("sólo inalámbrica"). El ejemplo que sigue ilustra una conexión inalámbrica.





Al cabo de unos segundos, el aparato empezará a explorar para encontrar redes.

Si no puede encontrar una red inalámbrica, el visualizador de funciones mostrará:



Cuando el RT-1570 encuentre una red inalámbrica, mostrará en pantalla el nombre de la misma (SSID). Se mostrará una lista con todas las redes inalámbricas encontradas por el RT-1570.



Es posible que su RT-1570 encuentre más de una red inalámbrica, en cuyo caso usted podrá elegir a cual de ellas desea conectarse. Para ver el nombre de cada una de las redes inalámbricas encontradas por el RT-1570, gire el control PUSH SELECT  del panel frontal o utilice las teclas arriba/abajo del mando a distancia. Para seleccionar el nombre de la red deseada, pulse el control PUSH SELECT  del panel frontal o la tecla ENT del mando a distancia.

Si la pantalla muestra "Enter WEP key" ("Introducir clave WEP") o "Enter WPA key" ("Introducir clave WPA") significa que la red está encriptada. En este caso, le rogamos que obtenga la clave de acceso para la red inalámbrica seleccionada o compruebe el manual de instrucciones de su "router" para obtener esta información. Introduzca la clave en el RT-1570 para acceder a la red LAN inalámbrica.

NOTA: En caso de que usted quisiera dar al RT-1570 una dirección IP estática, o si el aparato no puede obtener automáticamente una dirección IP, le rogamos que consulte el apartado "Configuración de Redes" de la sección "Ajustes" que figura al final del presente manual.

Seleccionar una emisora de radio

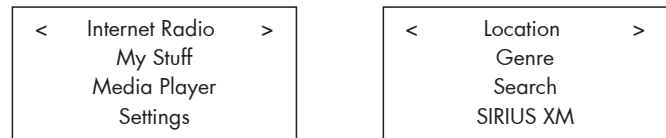

Una vez que la red ha sido debidamente configurada y se han realizado las conexiones pertinentes, se mostrará en pantalla el menú principal. Seleccione "Internet Radio". El visualizador de funciones mostrará:



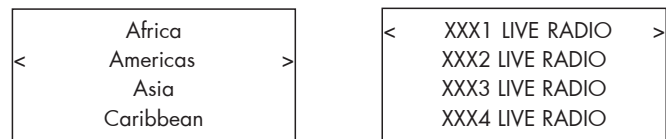

Ahora usted puede seleccionar emisoras de radio de Internet para escucharlas girando y pulsando el control PUSH SELECT  del panel frontal o utilizando las teclas de navegación del mando a distancia.

<LOCATION> ("UBICACIÓN") – Le permite elegir emisoras de radio disponibles en áreas y países concretos.





1. Gire el botón PUSH SELECT  del panel frontal o utilice las teclas arriba/abajo del mando a distancia hasta que el visualizador de funciones muestre la zona y el país por usted deseados y a continuación pulse el botón PUSH SELECT  del panel frontal o la tecla ENT del mando a distancia.

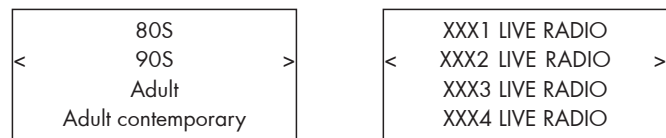

2. Gire el botón PUSH SELECT  del panel frontal o utilice las teclas arriba/abajo del mando a distancia hasta que el visualizador de funciones la emisora deseada y a continuación pulse el botón PUSH SELECT  del panel frontal o la tecla ENT del mando a distancia.

3. El RT-1570 se conectará a la emisora seleccionada, comenzará la carga de datos y a continuación empezará a reproducir la señal de audio.

<GENRE> ("GÉNERO") – Le permite elegir emisoras de radio en función de sus contenidos, como por ejemplo Música Clásica, Rock, Deportes, Noticias, etc.



1. Gire el botón PUSH SELECT  del panel frontal o utilice las teclas arriba/abajo del mando a distancia hasta que el visualizador de funciones resalte el tipo de contenido por usted deseado y a continuación pulse el botón PUSH SELECT  del panel frontal o la tecla ENT del mando a distancia para seleccionarlo.



2. Gire el botón PUSH SELECT  del panel frontal o utilice las teclas arriba/abajo del mando a distancia para resaltar la emisora deseada y a continuación pulse el botón PUSH SELECT  del panel frontal o la tecla ENT del mando a distancia para seleccionarla.



3. El RT-1570 se conectará a la emisora seleccionada, comenzará la carga de datos y a continuación empezará a reproducir la señal de audio.

<SEARCH> – (“BÚSQUEDA”) – Le permite buscar un tipo de emisora concreto comparando las palabras clave previamente introducidas.



```
Station Name
<~ END<- -> A BCDEFG>
ART
```

```
< xxx ART xx Radio1 >
x ARTxx xx Radio2
ARTxxxx xx Radio3
```

1. Gire el botón PUSH SELECT  del panel frontal o utilice las teclas arriba/abajo del mando a distancia hasta que el visualizador de funciones se desplace hacia el carácter a introducir y a continuación pulse el botón PUSH SELECT  del panel frontal o la tecla ENT del mando a distancia para seleccionarlo.

2. Repita el paso 1 para introducir la palabra clave completa. Seleccione “END” para confirmarla o pulse la tecla REPLY  .

3. Pulse el botón PUSH SELECT  del panel frontal o la tecla ENT del mando a distancia para activar la búsqueda. El visualizador de funciones mostrará emisoras que coincidan con la palabra clave.

4. Gire el botón PUSH SELECT  del panel frontal o utilice las teclas arriba/abajo del mando a distancia para resaltar la emisora deseada y a continuación pulse el botón PUSH SELECT  del panel frontal o la tecla ENT del mando a distancia para conectarse a la misma.



NOTA: Pueden encontrarse fácilmente emisoras de radio de Internet y otros servicios de música en www.rotelradio.com.



<SIRIUS XM> – Le permite escuchar emisoras de radio por satélite. Para acceder a estos contenidos, necesitará introducir su nombre de usuario de Sirius XM y su contraseña.

NOTA: Para escuchar emisoras, necesitará registrarse por Internet y pagar.



```
User name
<~ END<- -> A aBbCcD>
ART
```

```
Password
<~ END<- -> A aBbCcD>
ART
```

1. Gire el botón PUSH SELECT  del panel frontal o utilice las teclas arriba/abajo del mando a distancia hasta que el visualizador de funciones se desplace hacia el carácter a introducir y a continuación pulse el botón PUSH SELECT  del panel frontal o la tecla ENT del mando a distancia para seleccionarlo.

2. Repita el paso 1 para introducir el Nombre de Usuario y la Contraseña. Seleccione “END” para confirmar o pulse la tecla REPLY  .



3. Pulse el botón PUSH SELECT  del panel frontal o la tecla ENT del mando a distancia para activar la búsqueda. El visualizador de funciones mostrará emisoras por las que usted haya pagado.



4. Gire el botón PUSH SELECT  del panel frontal o utilice las teclas arriba/abajo del mando a distancia para resaltar la emisora deseada y a continuación pulse el botón PUSH SELECT  del panel frontal o la tecla ENT del mando a distancia para conectarse a la misma.

<LIVE365> – Le permite elegir emisoras de radio disponibles en Internet Live 365:

```
Presets
Recommadation
< Free Station >
VIP Station
```

```
< xxx xx Radio1 >
xxx xx Radio2
xxx xx Radio3
```

1. Gire el botón PUSH SELECT  del panel frontal o utilice las teclas arriba/abajo del mando a distancia hasta que el visualizador de funciones resalte el tipo de contenido por usted deseado y a continuación pulse el botón PUSH SELECT  del panel frontal o la tecla ENT del mando a distancia para seleccionarlo.

2. Gire el botón PUSH SELECT  del panel frontal o utilice las teclas arriba/abajo del mando a distancia para resaltar la emisora deseada y a continuación pulse el botón PUSH SELECT  del panel frontal o la tecla ENT del mando a distancia para seleccionarla.

3. Espere hasta que el RT-1570 se conecte a dicha emisora seleccionada.





Reproducción de emisoras de radio por Internet

Una vez que el RT-1570 se haya conectado a una emisora, el visualizador de funciones mostrará el nombre de la misma, el tipo de fichero de audio y la velocidad de transferencia binaria.

```
BBC RADIO
BUFFERING xx%
```

```
BBC RADIO
xxx kbps WMA XX:XX
```

Guardar una emisora en una preselección

Mientras se esté reproduciendo una emisora, pulse el botón MEM  o Memory  y a continuación pulse el número de preselección elegido con el teclado numérico   para llevar a cabo la pertinente asignación. El visualizador de funciones mostrará:

```
BBC RADIO
xxx kbit WMA
M Preset #
```





```
Assign to Preset
#
```

El RT-1570 guardará esta emisora de radio en la memoria de preselecciones (1-30).

Reproducción de una emisora de radio preseleccionada

Mientras se está reproduciendo una emisora de iRadio, usted puede acceder a otras emisoras preseleccionadas procediendo del modo siguiente:

1. Desde el teclado numérico  , pulse el botón correspondiente al número de preselección de la emisora deseada. O:

2. Pulse el botón QUEUE (“COLA”)   para visualizar una lista con todas las emisoras preseleccionadas. Para elegir la emisora, gire el botón PUSH SELECT  del panel frontal o utilice las teclas arriba/abajo del mando a distancia y para seleccionarla pulse el botón PUSH SELECT  del panel frontal o la tecla ENT del mando a distancia. El visualizador de funciones mostrará:

| 01 preset radio 1
| 02 preset radio 2
> 03 preset radio 3
| 04 preset radio 4

Pulse de nuevo el botón QUEUE para salir del menú de colas y volver al estado de reproducción.

NOTA: Si lo desea, puede revisar las estaciones de radio memorizadas utilizando la función QUEUE. De este modo evitará la sobrescritura accidental de una preselección.

Reproductores Multimedia

La función Media Player ("Reproductor Multimedia") le permite reproducir archivos creados por el Reproductor Multimedia de su ordenador, como por ejemplo el Windows Media Player. (Consulte la página 65)

NOTA: Es posible que sea necesario activar la función de compartición de archivos ("file sharing") en su ordenador, a la vez que no todos los Reproductores Multimedia permitirán la compartición de archivos de música. Para más detalles al respecto, le rogamos que consulte las instrucciones del Reproductor Multimedia y el manual de instrucciones de su ordenador.

Servidores UPnP

NOTA: Ahora mismo se dispone de muchos Reproductores Multimedia para Windows, Mac, PC's Linux y unidades NAS populares. Cada Reproductor Multimedia posee características de configuración y funcionamiento únicas para la reproducción de archivos de audio vía UPnP. En las líneas que siguen se muestra un ejemplo de configuración y ajuste utilizando la versión 12 del Windows Media Player. Para obtener las instrucciones de configuración de su Reproductor Multimedia, consulte el manual de instrucciones de su ordenador, software o unidad NAS.

NOTA: Al final de este manual de instrucciones figura una lista de Reproductores Multimedia bien conocidos que son soportados por el RT-1570.

Configuración de un servidor UPnP en un PC (Windows Media Player)

1. Utilice el Windows Media Player 12 o la versión más actual disponible para su sistema operativo para configurar el PC como un servidor UPnP, haga "clic" en la pestaña "Library" ("Biblioteca") de Windows Media Player 12 y seleccione "Media Sharing" ("Compartición de Contenidos") para abrir la ventana "Media Sharing" y configurar la opción deseada.

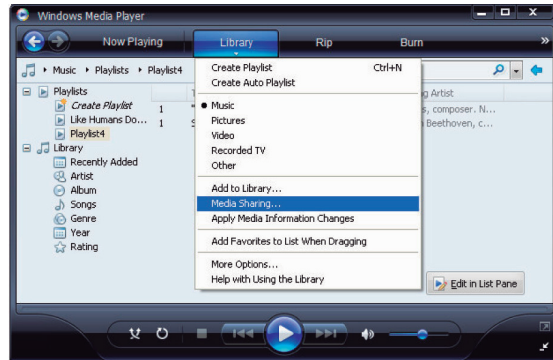

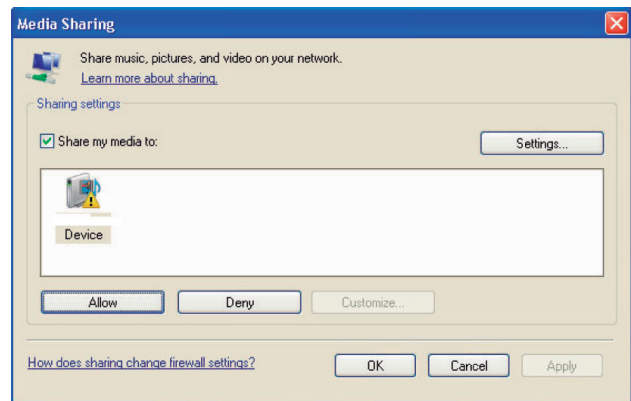

2. Ahora su PC le responderá que un dispositivo ha intentado conectarse a su servidor UPnP. Por favor, haga "clic" en el botón Allow ("Permitir").

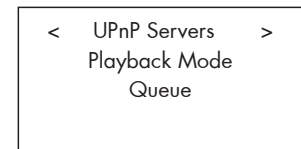
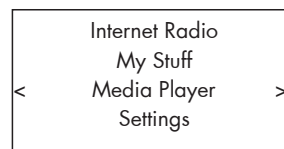

3. Diríjase al menú "Media Player" del RT-1570 y seleccione el submenú "UPnP Servers" girando el botón PUSH SELECT [E] del panel frontal o utilizando las teclas arriba/abajo del mando a distancia y a continuación pulse el botón PUSH SELECT [E] del panel frontal o el botón ENT del mando a distancia para efectuar la selección. El aparato explorará todos los servidores UPnP disponibles, mostrando "[Empty]" ("Vacío") en el visualizador de funciones si no encuentra ninguno en su red.



Reproducción de archivos multimedia utilizando un servidor UPnP

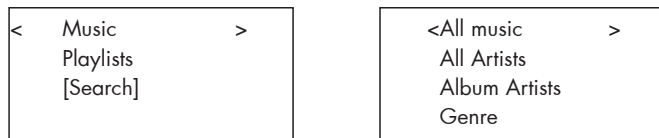

1. Una vez completado con éxito el proceso de exploración, seleccione su servidor UPnP girando el botón PUSH SELECT  del panel frontal o utilizando las teclas arriba/abajo del mando a distancia. En caso de que haya más de un servidor UPnP, elija el que desee pulsando el botón PUSH SELECT  del panel frontal o el botón ENT del mando a distancia.

2. El RT-1570 mostrará la lista de opciones o carpetas disponibles. Esto varía dependiendo de la configuración de su servidor de música y de la versión del software que esté utilizando. Por regla general, mostrará opciones del tipo "Music" y "Playlists", así como [Search], tal como se muestra más abajo. Introduzca "Music" y el visualizador de funciones mostrará las diferentes opciones disponibles para buscar sus canciones favoritas ordenadas por Artistas, Álbumes, Género, etc.



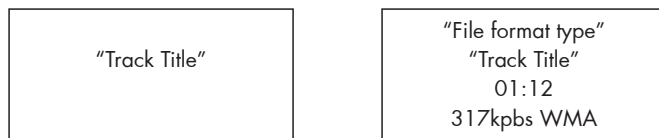

3. Una vez que haya encontrado la pista buscada, pulse el botón PUSH SELECT  del panel frontal o el botón ENT del mando a distancia para seleccionarlo. La pista seleccionada se mostrará en el menú mientras el aparato intenta conectarse al servidor de música. Cuando comience la reproducción, se mostrarán el tiempo transcurrido, el tipo de archivo, la velocidad de transferencia binaria y el formato de archivo junto con el nombre del título de la pista.

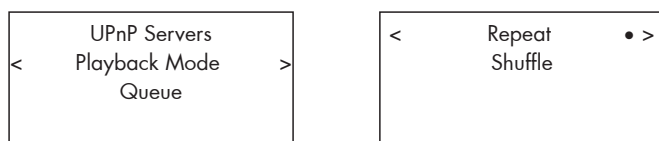

4. Mientras la pista en curso de lectura se esté reproduciendo, es posible seleccionar más pistas o carpetas yendo a la pista deseada y pulsando durante 5 segundos el botón ENT del mando a distancia o el botón PUSH SELECT  del panel frontal. La pista o pistas seleccionada(s) se añadirán a la QUEUE (COLA) y serán reproducidas en el orden seleccionado. Para invocar las pistas que están esperando para ser reproducidas, pulse el botón QUEUE .

Modo de Reproducción



Para seleccionar el submenú "Media Player">"Playback Mode", gire el botón PUSH SELECT  del panel frontal o utilice las teclas arriba/abajo del mando a distancia. Hay dos submenús, "Repeat" ("Repetir") y "Shuffle" ("Reproducción Aleatoria"). Para conmutar entre ambas opciones, pulse el botón PUSH SELECT  del panel frontal o el botón ENT del mando a distancia. Aparecerá una marca en "Repeat" o "Shuffle" para indicar si la función está activada.

REPEAT ("REPETIR"): Las pistas son reproducidas una después de otra y el proceso comenzará de nuevo reproduciéndose la primera cuando haya terminado la última.

SHUFFLE ("REPRODUCCIÓN ALEATORIA"): Las pistas se reproducen en orden aleatorio.



NOTA: Si tanto el modo REPEAT como el SHUFFLE están activados, el RT-1570 reproducirá en primer lugar la lista de manera aleatoria –después de que todas las pistas hayan sido reproducidas una vez- y continuará reproduciéndola de manera aleatoria hasta que se pulse STOP.

NOTA: Puede darse el caso de que el uso de la función de reproducción aleatoria con largas bibliotecas de música no sea posible o tarde un tiempo excesivo. En este caso, le recomendamos que cree listas de reproducción más cortas en Windows Media Player y a continuación las reproduzca de manera aleatoria.

Borrar Cola

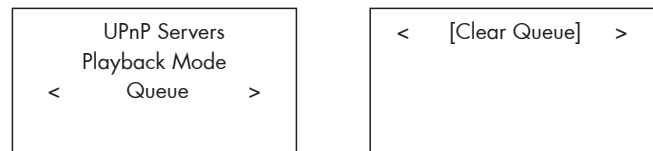
Puede borrar la lista QUEUE pulsando el botón QUEUE y seleccionando [Clear Queue] o yendo al menú QUEUE del submenú del Reproductor Multimedia.





Usted también puede borrar pistas individuales de la QUEUE seleccionando el número pertinente y pulsando durante 5 segundos el botón STOP  .



Radio FM

Antes de escuchar una emisora de radio FM, asegúrese de haber conectado adecuadamente la antena correspondiente.

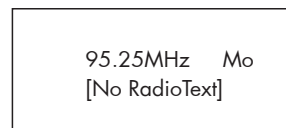

Reproducción de Emisoras de Radio FM

1. Seleccione el botón FM en los botones correspondientes a las diferentes fuentes ("source")  . El visualizador de funciones mostrará:







2. Gire el botón PUSH SELECT  del panel frontal o utilice las teclas arriba/abajo del mando a distancia para cambiar la frecuencia de la emisora de radio. Girando el botón PUSH SELECT  del panel frontal o utilizando las teclas arriba/abajo del mando a distancia, la frecuencia cambiará un paso.

3. Para buscar automáticamente una emisora de radio, puede optar por cualquiera de los pasos que figuran a continuación:





- Gire rápidamente hacia arriba o hacia abajo el botón PUSH SELECT  del panel frontal.
- Pulse y mantenga pulsadas las teclas arriba/abajo del mando a distancia.
- Pulse los botones de avance rápido/retroceso rápido  del mando a distancia.

Guardar una emisora de radio en una preselección



Mientras se esté reproduciendo una emisora de radio, pulse el botón MEM  o Memory  y a continuación pulse el número de preselección que desee asignarle utilizando los botones del teclado numérico  . El visualizador de funciones mostrará la preselección guardada. Pueden memorizarse hasta 30 emisoras de radio FM preseleccionadas.

Reproducción de una emisora de radio preseleccionada



Mientras se está reproduciendo una emisora de radio, usted puede cambiar a otra previamente seleccionada para su escucha.

1. En el teclado numérico  , pulse el número de preselección de la emisora deseada.
2. Pulse el botón SKIP +/-  del panel frontal o la tecla PRESET +/-  del mando a distancia para visualizar números de preselección y sus correspondientes emisoras y seleccione la emisora deseada. A continuación, pulse el botón PUSH SELECT  del panel frontal o las teclas arriba/abajo del mando a distancia.

Menú de Ajustes FM

Pulse el botón FM   y diríjase al Menú de Ajustes FM. En el mismo encontrará los 3 siguientes submenús:

- "Scan Settings" ("Ajustes de Exploración") – Selecciona entre ALL STATION ("TODAS LAS EMISORAS") y "STRONG STATIONS ONLY" ("SÓLO LAS EMISORAS MÁS INTENSAS").
- "Audio Settings" ("Ajustes de Audio") – Permite seleccionar entre "Stereo or Mono" ("Estéreo o Mono") y "Mono only" ("Sólo Mono").
- "FM Preset" ("Preselecciones de FM") – Muestra en el visualizador de funciones las 30 emisoras de radio FM preseleccionadas y permite sintonizar la preselección deseada pulsando el botón PUSH SELECT  del panel frontal o la tecla ENT del mando a distancia.

Para realizar cambios en el Menú de Ajustes FM, gire el botón PUSH SELECT  del panel frontal o utilice las teclas arriba/abajo del mando a distancia. Para guardar un cambio, pulse el botón PUSH SELECT  del panel frontal o la tecla ENT del mando a distancia.

Recepción de Emisoras con RDS

El Rotel RT-1570 está equipado con la función RDS ("Radio Data System"/"Sistema de Datos Radiofónicos"). El RDS proporciona funcionalidad adicional a la recepción de radio en FM mediante la transmisión de información codificada junto con la señal de radio. Esta señal es decodificada por un receptor RDS y puede proporcionar una extensa gama de prestaciones entre las que se incluyen las siguientes:

1. Una visualización del nombre de identificación de la emisora (por ejemplo BBC1).
2. Una visualización del contenido de la programación de la emisora (por ejemplo ROCK o NOTICIAS).
3. Información sobre el estado del tráfico.
4. Una visualización de texto relacionado con información o anuncios que se desplaza a lo largo de la pantalla.

5. Información sobre fecha y hora.

La radiodifusión con RDS está ampliamente disponible en muchos países europeos desde hace años. Hay un gran número de emisoras que operan con dicho sistema, por lo que la inmensa mayoría de usuarios se familiarizará rápidamente con el funcionamiento y las posibilidades del mismo.

NOTA: Las funciones RDS dependen completamente de la emisora que envía las señales debidamente codificadas. En consecuencia, sólo estarán disponibles en países en los que el RDS esté ya implementado y en los que las emisoras de radio difundan estas señales de datos.

Botón RDS

El botón RDS del mando a distancia permite saltar a través de las diferentes visualizaciones disponibles. Púlselo para saltar entre las siguientes visualizaciones:

1. Radio Texto.
2. Nombre de la emisora.
3. PTY.
4. Fecha y hora actuales.

Botón MONO

El botón MONO del mando a distancia cambia el modo de recepción en FM de estereofónico a monofónico. En el modo estereofónico, se oír una señal estereofónica siempre y cuando la emisora correspondiente la emita y su intensidad sea la suficiente.

NOTA: La conmutación de estéreo a mono puede ser una manera útil de mejorar la recepción de señales FM distantes o débiles ya que se necesita menos intensidad de señal para una recepción limpia en mono que en estéreo.

Radio DAB

NOTA: Asegúrese de que su zona de residencia pueda recibir señales DAB ("Digital Audio Broadcasting") o DAB+.

Pulse el botón DAB  del panel frontal o la tecla  del mando a distancia.

Los canales DAB están organizados en conjuntos, también conocidos como "multiplex". Cada multiplex proporciona numerosas emisoras y cada servicio contiene un servicio primario que a su vez puede contener servicios secundarios. La tecnología DAB permite a las emisoras transmitir datos originales junto con la señal de audio, pudiéndose incluir entre ellos otros canales de audio, texto e incluso –en el futuro– imágenes y datos informáticos.



Reproducción de Emisoras de Radio DAB

1. Seleccione el botón DAB del panel frontal para que el aparato inicie la búsqueda de emisoras disponibles. Una vez finalizada la exploración, usted verá el siguiente menú:

<Station list>
Local Scan





Para ver las emisoras disponibles, pulse el botón PUSH SELECT  del panel frontal o la tecla ENT del mando a distancia.

Guardar una emisora DAB en una preselección



Mientras se esté reproduciendo una emisora DAB, pulse el botón de memorización  y a continuación pulse el número de preselección que desee asignarle con los botones del teclado numérico . El RT-1570 puede memorizar hasta 30 emisoras DAB preseleccionadas.







Reproducción de una emisora DAB preseleccionada

Mientras se esté reproduciendo una emisora DAB, usted dispone de dos maneras para conmutar a una emisora preseleccionada.

1. Desde el teclado numérico , pulse el número de preselección de la emisora deseada.
2. Pulse el botón SKIP +/-  del panel frontal o la tecla PRESET +/-  del mando a distancia para visualizar números de preselección y sus correspondientes emisoras. Para elegir la emisora deseada, gire el botón PUSH SELECT  del panel frontal o utilice las teclas arriba/abajo del mando a distancia y a continuación pulse el botón PUSH SELECT  del panel frontal o la tecla ENT del mando a distancia.

Menú de Ajustes DAB

Pulse DAB  en el panel frontal o el mando a distancia para conmutar al Menú de Ajustes DAB. Para acceder a los diferentes submenús disponibles, gire el botón PUSH SELECT  del panel frontal o utilice las teclas arriba/abajo del mando a distancia.

- <Station List>: Muestra la lista de emisoras.
- <Local Scan>: Inicia una exploración limitada de emisoras disponibles mediante la pulsación del botón PUSH SELECT  del panel frontal o la tecla ENT del mando a distancia. (No disponible en todos los mercados).
- <Full Scan>: Inicia una exploración de gama completa pulsando del botón PUSH SELECT  del panel frontal o la tecla ENT del mando a distancia.
- <Manual Tune>: Pulse el botón PUSH SELECT  del panel frontal o la tecla ENT del mando a distancia y seleccione emisoras manualmente girando el botón PUSH SELECT  del panel frontal o utilizando las teclas arriba/abajo del mando a distancia.
- <DRC>: "Dynamic Range Control" ("Control de la Gama Dinámica"). Seleccione entre "off", "high" y "low". Para cambiar, gire el botón PUSH SELECT  del panel frontal o utilice las teclas arriba/abajo del mando a distancia y para guardar pulse el botón PUSH SELECT  del panel frontal o la tecla ENT del mando a distancia.
- <Station Order>: Muestra las emisoras en orden bien como "Alphanumeric" ("Alfanumérico"), "Ensemble" ("Juntas") o "Valid" ("Válido").
- <Prune station>: Seleccione entre "Yes" y "No". El ajuste Prune le permite eliminar emisoras que no están activas o no pueden ser recibidas.

NOTA: La opción Prune eliminará emisoras no disponibles tanto de la Lista de Emisoras ("Station List") como de la Lista de Emisoras DAB Preseleccionadas ("DAB Preset List").

- <DAB Preset>: Muestra las 30 emisoras DAB/DAB+ preseleccionadas y permite sintonizar la preselección seleccionada pulsando el control PUSH SELECT  del panel frontal o la tecla ENT del mando a distancia.

Ajustes ("Settings")

Configuración de Redes



Esta sección cubre con más detalle el procedimiento de configuración de redes LAN por cable o inalámbricas.

Para entrar en el menú principal, pulse el botón Network  tal y como se muestra a continuación.



NOTA: Si le resulta imposible regresar automáticamente al menú anterior después de entrar en el modo Network (Red), pulse el botón BACK  para volver al mismo.

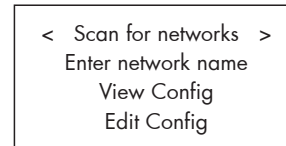

< Exploración para encontrar redes >

Estando en el menú principal, seleccione la opción "Settings" ("Ajustes") y a continuación seleccione "Network Config" ("Configuración de Redes"). A continuación seleccione la opción "Scan for Networks" ("Buscar Redes", disponible únicamente en la configuración de redes inalámbricas). Una vez que la exploración de redes haya sido completada, el visualizador de funciones mostrará un listado de las redes inalámbricas disponibles. Gire el botón PUSH SELECT  del panel frontal o utilice las teclas arriba/abajo del mando a distancia para seleccionar la red deseada y pulse el botón PUSH SELECT  del panel frontal o la tecla ENT del mando a distancia para confirmar la selección.



< Introducción del nombre de la red > (sólo para conexión inalámbrica)

Si el RT-1570 no puede encontrar ninguna red, es posible introducir manualmente el nombre de una determinada red (SSID) seleccionando la opción "Enter network name" ("Introducir nombre de red").

Para seleccionar las letras necesarias para nombrar la red inalámbrica deseada, utilice el botón PUSH SELECT  del panel frontal o las teclas arriba/abajo del mando a distancia. Cuando el nombre haya sido introducido, seleccione "End" o pulse el botón REPLY  del panel frontal o el mando a distancia.

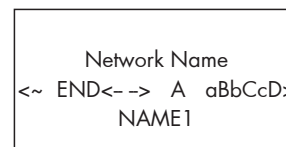



< Ver Configuración >

Muestra los detalles de la configuración actual. Gire el botón para ver la página anterior/siguiente de "Mode">"SSID">"Wireless MAC Address">"Wired MAC Address">"IP Address">"Wired Device">"Wireless Device". El visualizador de funciones mostrará lo siguiente:

| | |
|-------------------------|--------------------|
| < Mode > Auto / DHCP | < SSID > XXXXXX |
|-------------------------|--------------------|

< Editar Configuración >

Este menú puede utilizarse para editar la configuración de red actual. También puede resultar útil para introducir una dirección de IP estática, Máscara de Red ("Network Mask", Portal ("Gateway") y Servidor DNS de la red seleccionada.

Para modificar los ajustes de red, pulse el botón PUSH SELECT  del panel frontal o la tecla ENT del mando a distancia y a continuación gire el botón PUSH SELECT  del panel frontal o utilice las teclas arriba/abajo del mando a distancia para cambiar el valor. Cuando el visualizador de funciones muestre el valor correcto, pulse el botón PUSH SELECT  del panel frontal o la tecla ENT del mando a distancia para confirmarlo y desplazarse al siguiente campo. Continúe el proceso hasta que todos los valores hayan sido cambiados.

< Advertencia de Señal Baja > (sólo para conexión inalámbrica)

Seleccione YES o NO para activar o desactivar la advertencia de nivel de señal Wi-Fi bajo.

< Wired/Wireless > ("Cable/Inalámbrica")

Seleccione Auto (en el caso de que disponga de conexión por cable e inalámbrica, se seleccionará por defecto la primera).

Version ("Versión")

Para obtener toda la información disponible sobre la versión del firmware cargada en el RT-1570, gire el botón PUSH SELECT  del panel frontal o utilice las teclas arriba/abajo del mando a distancia.

Upgrade Firmware ("Mejorar Software de Gestión")



Utilice esta opción para descargar nuevo firmware para radio de Internet. Si hay nuevo firmware disponible, el RT-1570 le preguntará si desea descargarlo.

NOTA: Llegado a este punto, usted puede pulsar el botón BACK para cancelar la mejora de firmware. La descarga de una mejora de firmware puede tardar varios minutos en llevarse a cabo. No apague el aparato ni lo sitúe el modo de espera hasta que la operación haya sido completada ya que en caso contrario es posible que el mismo sufra daños permanentes. La descarga puede tardar entre 10 y 30 minutos en realizarse dependiendo de la velocidad de su conexión a Internet.



Register ("Registrarse")

Esta opción mostrará una clave que puede ser utilizada para registrar el aparato en el portal "Radio Customer" de Rotel: www.rotelradio.com.

Set Time/Date ("Ajustar Hora y Fecha")

Para cambiar los ajustes correspondientes a la hora y la fecha, pulse el botón PUSH SELECT  del panel frontal o la tecla ENT del mando a distancia y a continuación gire el botón PUSH SELECT  del panel frontal o utilice las teclas arriba/abajo del mando a distancia para cambiar el valor. Cuando el visualizador de funciones muestre el valor correcto, pulse el botón PUSH SELECT  del panel frontal o la tecla ENT del mando a distancia para confirmarlo y desplazarse al siguiente campo. Continúe el proceso hasta que todos los valores hayan sido cambiados.

UPnP

El nombre por defecto del RT-1570 es Rotel Gateway. En la mayoría de casos no necesitará ser cambiado. No obstante, si deseara cambiar el nombre UPnP del RT-1570 que se muestra en los reproductores multimedia UPnP pulse el botón PUSH SELECT  del panel frontal o la tecla ENT del mando a distancia. Seleccione los caracteres para el nuevo nombre del Portal ("Gateway") UPnP girando el botón PUSH SELECT  del panel frontal o utilizando las teclas arriba/abajo del mando a distancia. Pulse el botón PUSH SELECT  del panel frontal o la tecla ENT del mando a distancia para confirmar y desplazarse al carácter siguiente. Una vez que el nombre haya sido introducido, seleccione "END" o pulse el botón REPLY.

| |
|--|
| DEVICE NAME <~ END<- -> A aBbCcD> DEVICE |
|--|

WiFi Strength ("Intensidad de la Señal Wi-Fi")

Muestra un porcentaje para indicar la intensidad de la señal Wi-Fi. Esta herramienta es útil para identificar la mejor ubicación posible para el RT-1570 con el fin de asegurar una comunicación adecuada con la red.

Configurar "My Stuff" ("Mis Contenidos")

Si lo desea, puede configurar el RT-1570 utilizando el sitio web www.rotelradio.com. Para utilizar dicho sitio web, necesitará crear antes una cuenta de usuario. Es posible crear una cuenta de usuario visitando el citado sitio web e introduciendo el Código de Registro ("Registration Code") de su RT-1570. Dicho código puede encontrarse en el menú Network -> Settings -> Registration. Introduzca este número en el sitio web, haga clic en Aceptar ("Submit") y siga el proceso de registro.

El sitio web www.rotelradio.com le permite buscar emisoras de radio de Internet fácilmente y añadirlas a la carpeta "My Stuff" del menú Network del RT-1570. Este sitio web también incluye muchas otras funcionalidades para facilitar el "streaming" de Radio de Internet desde servicios de música populares. Para saber más sobre los servicios disponibles, entre en el sitio web www.rotelradio.com y haga clic en los enlaces "Manage My Stuff" ("Gestionar Mis Contenidos") y "See Extra Features" ("Ver Características Extra").

Menú de Configuración

Para entrar en el menú de configuración, pulse el botón SETUP **C** del mando a distancia y aparecerá la siguiente visualización, que le permitirá configurar ajustes adicionales:

```
< POWER OPTION >
  DIMMER
  POWER LED DIMMER
  FACTORY DEFAULT
```

- **POWER OPTION** ("OPCIÓN DE PUESTA EN MARCHA"): Seleccione entre **NORMAL** o **QUICK** ("RÁPIDA"). En el modo **NORMAL**, la conexión a redes se **DESACTIVA** cuando el aparato está en **STANDBY**, lo que hace que se reduzca el consumo de energía en dicho modo. El ajuste **QUICK** hace que durante el modo **STANDBY** la conexión a redes permanezca activa. Utilice el modo **QUICK** si usted va a controlar el aparato mediante la opción **IP Remote** a través de los conectores **Rotel Link** **17**.
- **DIMMER** ("ATENUACIÓN"): Controla la luminosidad del visualizador de funciones del panel frontal. Para cambiar este parámetro, pulse las teclas **IZQUIERDA/DERECHA** del mando a distancia.

NOTA: Este ajuste se guarda de manera permanente incluso después de haber desactivado el RT-1570.

Para cambiar temporalmente el brillo del visualizador de funciones, pulse el botón **DIM** **F** del mando a distancia.

- **FACTORY DEFAULT** ("AJUSTES DE FÁBRICA"): Sitúa el RT-1570 en su estado original, es decir tal y como salió de fábrica. Se perderán las preselecciones y las configuraciones de red, a la vez que situará el aparato en el código de control remoto 1 (ver más adelante).

Los Ajustes de Fábrica pueden restaurarse tanto para el controlador principal del RT-1570 como para el módulo de Internet. Elija la opción deseada y seleccione **"YES"** para restaurar los ajustes por defecto.

- **VERSION** ("VERSIÓN"): Muestra el número de versión del software de gestión cargado en el controlador principal del RT-1570. Esta versión del software es distinta de la del software cargado en el módulo de Radio de Internet.
- **ANTENNA SELECT** ("SELECCIÓN DE LA ANTENA"): Elige entre **AUTO** (opción por defecto) antena de FM o antena DAB. La elección de FM implica utilizar únicamente la conexión de la antena de FM para recibir emisoras de radio. Por su parte, la elección de DAB implica utilizar únicamente la conexión de la antena de DAB para recibir emisoras de radio. La opción **AUTO** permite utilizar las antenas de FM y DAB para recibir las respectivas emisoras de radio.
- **EXIT** ("SALIR"): Sale del menú de configuración. Para salir en cualquier momento, también puede pulsar el botón **SETUP** **C** del mando a distancia.

Botones Avanzados del Mando a Distancia

Cambio de Códigos de Control por Infrarrojos

El RT-1570 se suministra de fábrica para que funcione con el código de control remoto 1. Si observa que el mando a distancia del aparato tiene algún conflicto con otros amplificadores Rotel, puede cambiar al código de control remoto 2 siguiendo los pasos que se enumeran a continuación:

1. Con el mando a distancia apuntando hacia el RT-1570, pulse y libere la tecla **"FM"** **N** del mando a distancia. A continuación pulse y mantenga pulsado el botón **"2"** **H** durante 10 segundos. El RT-1570 mostrará "Audio Custom Code 1 -> 2" en su pantalla de visualización. El aparato ha sido ahora cambiado al código de control remoto de Audio 2.

2. Ahora debe cambiar el mando a distancia para que emita el código 2. Para hacerlo, pulse simultáneamente **"FM"** **N** y **"2"** **H** durante 2 segundos y a continuación libere ambas teclas.

3. Para cambiar de nuevo al código de control remoto 1, repita el procedimiento anterior pulsando el botón **"1"** en vez del **"2"**.

Segundo Código de Control de Lector de CD

El RT-1570 se suministra de fábrica para que funcione con el código de control remoto 1, pero los botones de transporte **1** ("play", "stop", "pause") utilizados en el modo **Network** pueden entrar en conflicto con otros reproductores de CD Rotel presentes en su equipo. Puede cambiar los códigos de control remoto para CD siguiendo los pasos que se enumeran a continuación:

1. Con el mando a distancia apuntando hacia el RT-1570, pulse y libere la tecla **"NETWORK"** **N** del mando a distancia. A continuación pulse y mantenga pulsado el botón **"2"** **H** durante 10 segundos. El RT-1570 mostrará "CD Custom Code 1 -> 2" en su pantalla de visualización. El aparato ha sido ahora cambiado al código de control remoto de CD 2.

2. Ahora debe cambiar el mando a distancia para que emita el código 2. Para ello, pulse simultáneamente **"NETWORK"** **N** y **"2"** **H** durante 2 segundos y a continuación libere ambas teclas.

3. Para cambiar de nuevo al código de control remoto 1, repita el procedimiento anterior pulsando el botón **"1"** en vez del **"2"**.

Problemas y Posibles Soluciones

La mayoría de dificultades que suelen producirse en los sistemas de audio son el resultado de conexiones realizadas incorrectamente o ajustes inapropiados. En caso de que usted se encuentre con algún problema, aisle en primer lugar el área afectada, compruebe los ajustes de control realizados, determine la causa del fallo y haga los cambios necesarios. Si se ve incapaz de hacer funcionar de nuevo el RT-1570, considere las sugerencias que le damos para las siguientes condiciones:

El Indicador Luminoso de Puesta en Marcha No Se Activa

El indicador luminoso de puesta en marcha debería activarse en el momento de conectar el RT-1570 a una toma de corriente eléctrica alterna. Si no es así, compruebe dicha toma con otro dispositivo eléctrico, como por ejemplo una bombilla, y asegúrese de que la misma no esté controlada por un conmutador situado en su posición off.

La Conexión a Redes No Funciona

Si tiene problemas para conectar el RT-1570 a su red inalámbrica, compruebe cuidadosamente la configuración de la misma. Es posible que los pasos siguientes le ayuden a resolver el problema:

1. Confirme que dispone de una red Wi-Fi. Compruebe que otros ordenadores pueden acceder a Internet utilizando la misma red.
2. Compruebe que se dispone de un servidor DHCP o que ha configurado una dirección de IP estática en el aparato. Le rogamos que consulte al respecto la sección de Configuración de Redes.
3. Compruebe que el cortafuegos de su red no esté bloqueando ningún puerto de salida.
4. Desactive por completo el aparato (desenchufándolo de la red eléctrica) y deje que reinicie el ciclo de búsqueda de redes.
5. Si está utilizando una conexión Wi-Fi, asegúrese de que la ubicación de su RT-1570 le permite recibir la señal correspondiente.

No Hay Sonido

1. Compruebe los cables que van de las salidas del RT-1570 a las entradas del preamplificador o amplificador integrado y asegúrese de que estén conectados adecuadamente. Consulte al respecto la figura 3.
2. La música reproducida por emisoras de Radio de Internet se verá afectada por la velocidad de su conexión a Internet. Si la música se interrumpe de manera regular, contacte con su proveedor de Internet.
3. Asegúrese de que la emisora que haya seleccionado funcione en ese momento del día. Es posible que dicha emisora esté emitiendo en una zona horaria distinta de la de su lugar de residencia.
4. Asegúrese de que selecciona el tipo de conexión a Internet correcto (por cable o inalámbrica).

No es Posible Sintonizar una Emisora DAB/DAB+ Presintonizada

Es posible que algunas emisoras dejen de estar disponibles en la Lista de Emisoras ("Station List"), indicándose tal circunstancia con la presencia de un carácter "?" delante del nombre de las mismas. Estas emisoras o bien ya no emiten o bien no son recibidas por el RT-1570. En consecuencia, las preselecciones asociadas a dichas emisoras no funcionarán y en el caso de que sean seleccionadas el RT-1570 mostrará el menú DAB. Para eliminar emisoras que ya no estén disponibles, utilice la función PRUNE del menú DAB. Esta acción suprimirá las citadas emisoras tanto de la Lista de Emisoras como de la Lista de Emisoras Preseleccionadas ("Preset List").

Información de Soporte para Los Medios de Reproducción

| Archivos Reproducibles que Apoyan la Red | |
|--|---|
| el formato de archivo | Notas |
| MP3 | Máximo de 320kbps |
| FLAC | Máximo de 96kHz/24bit |
| WMA | Máximo de 320kbps |
| ALAC | Máximo de 96kHz/24bit (Sólo mostrar el título de la pista) |
| AAC | Máximo de 320kbps |
| AIFF | Máximo de 48kHz/16bit |
| WAV | Máximo de 48kHz/16bit |

| Servidor Multimedia Compatibles |
|---------------------------------|
| Twonky |
| Synology |
| Assett |
| Windows Media Player |
| Jriver |

Características Técnicas

Sección de Radio FM

| | |
|--------------------------------------|---|
| Sensibilidad utilizable | 22 dBf |
| Sensibilidad para un nivel de 50 dB | 27'2 dBf (mono) |
| Relación señal/ruido (a 70 dBf) | |
| Mono: | 65 dBf |
| Estéreo: | 60 dBf |
| Distorsión armónica total (a 70 dBf) | |
| Mono: | 0'2% |
| Estéreo: | 0'3% |
| Respuesta en frecuencia | 10 - 15.000 Hz, \pm 3 dB |
| Separación en estéreo (100 Hz/1 kHz) | 40 dB/30 dB |
| Nivel de salida | |
| Línea: | 1 V |
| Digital: | 0'7 V |
| Entrada de antena | 75 ohmios con conector en "Belling Lee" |

Sección de Radio DAB

| | |
|--|---------------------------------|
| Sensibilidad | -80 dBm |
| Rango de sintonía | Banda III (174 - 240 MHz) |
| Velocidad de transferencia de los datos de audio | máxima de 224 Kbps |
| Respuesta en frecuencia | 20 Hz - 20.000 Hz, +/-0'2 dB |
| Nivel de salida (a 0 dBfs) | 2'3 V |
| Entrada de antena | 75 ohmios con conector en "F" |

General

| | |
|----------------------------------|-------------------|
| Tipo de conexión en red | 802.11b/g/n |
| Consumo | 16 vatios |
| Consumo en Standby (modo Normal) | 0'5 vatios |
| BTU | 55 BTU/h |
| Alimentación | |
| EE.UU.: | 120 V/60 Hz |
| Europa: | 230 V/50 Hz |
| Dimensiones (An x Al x P) | 430 x 99 x 310 mm |
| Altura del panel frontal | 88'1 mm (2U) |
| Peso neto | 6'33 kg |

Todas estas especificaciones son correctas en el momento de imprimir el presente manual de instrucciones.

Rotel se reserva el derecho a realizar modificaciones en las mismas sin aviso previo.

Rotel y el logotipo Rotel HiFi están registrados por The Rotel Co., Ltd., Tokio, Japón.

Glosario

Bit rate ("Velocidad de Transferencia Binaria") – Velocidad a la que se produce la transferencia de datos, es decir el número de bits de información enviados cada segundo.

Buffering ("Uso de Etapas Separadoras") – Descarga y reconstrucción de los datos antes de ser reproducidos.

Codec – ("Codificador/Descodificador") – Software capaz de codificar y/o descodificar una señal o un flujo de datos digitales.

DHCP ("Dynamic Host Control Protocol"/"Protocolo de Control Dinámico del Huésped") – Es un protocolo que permite asignar direcciones IP a dispositivos de una red.

DNS Server ("Servidor DNS") – Servidor remoto que lleva a cabo la traducción de direcciones web en las correspondientes direcciones IP numéricas.

SSID ("Service Set Identifier"/"Identificador de Grupos de Servicios") – Es el nombre asociado a su red inalámbrica.

Ethernet – Tecnología de conexión en red para redes de área local (LAN). El cable CAT5 transporta información entre ordenadores a una velocidad de 10/100/1.000 megabits por segundo.

File format ("Formato de archivo") – El tipo de archivo para un determinado contenido, como por ejemplo el formato para música MP3.

File Server ("Servidor de Archivos") – Es un ordenador o dispositivo de almacenamiento que permite guardar ficheros de datos, audio o vídeo.

Gateway – Es el punto de acceso de LAN a WAN.

ISP ("Internet Service Provider") – Proveedor de Servicios de Internet.

Kbps – Acrónimo de kilobits (miles de bits) por segundo. Es una forma de medir la velocidad de transferencia de datos.

LAN ("Local Area Network"/"Red de Area Local") – Es una red informática local para facilitar la comunicación entre ordenadores.

Podcast – Archivo de audio suministrado vía RSS a través de Internet o un servicio de suscripción.

RSS feed ("Really Simply Syndication feed") – Protocolo que se utiliza para publicar contenidos en una web de tal forma que la gente puede suscribirse a los mismos y recibir actualizaciones.

Subnet mask ("Máscara de subred") – Es un método que permite dividir redes IP en subgrupos.

UPnP ("Universal Plug and Play") – Método de configuración automática utilizado en dispositivos tales como PC's, periféricos, dispositivos inalámbricos y electrodomésticos inteligentes.

WAARSCHUWING

KANS OP ELEKTRISCHE SCHOKKEN – NIET OPENEN

WAARSCHUWING: OM ELEKTRISCHE SCHOKKEN TE VOORKOMEN, HET APPARAAT NIET OPENEN. ER BEVINDEN ZICH GEEN DOOR DE GEBRUIKER TE ONDERHOUDEN DELEN IN HET APPARAAT. LAAT SERVICE EN ONDERHOUD OVER AAN EEN GEKwalificeERDE TECHNISCUS.

Dit symbool maakt de gebruiker erop attent dat er binnen in het apparaat gevaarlijke spanningen zijn en dat daardoor de kans bestaat op elektrische schokken.

Dit symbool attendeert de gebruiker op belangrijke bedienings- en onderhoudsaanwijzingen (service) in deze handleiding en in overige documenten die bij het apparaat zijn gevoegd.

APPLICABLE FOR USA, CANADA OR WHERE APPROVED FOR THE USAGE

CAUTION: TO PREVENT ELECTRIC SHOCK, MATCH WIDE BLADE OF PLUG TO WIDE SLOT. INSERT FULLY.

ATTENTION: POUR EVITER LES CHOCS ELECTRIQUES, INTRODUIRE LA LAME LA PLUS LARGE DE LA FICHE DANS LA BORNE CORRESPONDANTE DE LA PRISE ET POUSSER JUSQU AU FOND.

This Class B digital apparatus complies with Canadian ICES-003.

Cet appareil numérique de la classe B est conforme à la norme NMB-003 du Canada.



Producten van Rotel voldoen aan de BGS-richtlijn inzake beperking van het gebruik van bepaalde gevaarlijke stoffen in elektrische en elektronische apparatuur en aan de AEEA-richtlijn betreffende afgedankte elektrische en elektronische apparatuur. Het symbool van een vuilnisbak met een kruis erdoorheen geeft aan dat aan deze richtlijnen wordt voldaan en dat de producten op de juiste wijze gerecycled of verwerkt moeten worden conform deze richtlijnen.



Dit symbool geeft aan dat dit apparaat dubbel geïsoleerd is. Een aardeaansluiting is niet nodig.

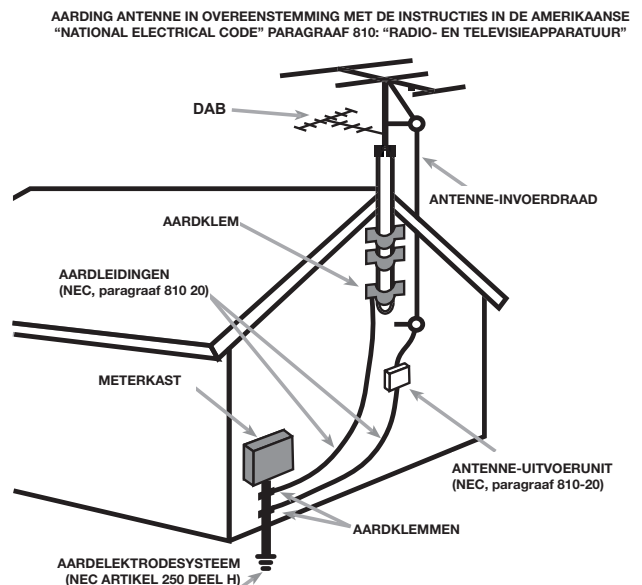

Belangrijke veiligheidsaanwijzingen

Opmerking

De RS232-aansluiting aan de achterzijde mag alleen worden gebruikt door bevoegde personen.

WAARSCHUWING: Er bevinden zich geen onderdelen in het apparaat waaraan de gebruiker onderhoud kan of moet uitvoeren. Laat onderhoud altijd door erkende onderhoudsmonteurs uitvoeren.

WAARSCHUWING: Om het risico op brand of elektrische schokken te verminderen, dient u te voorkomen dat het apparaat wordt blootgesteld aan water en vocht. Stel het apparaat niet bloot aan waterdruppels of spatwater. Plaats geen voorwerpen met een vloeistof erin, zoals een vaas, op het apparaat. Voorkom dat er voorwerpen in de behuizing terechtkomen. Mocht het apparaat aan vocht worden blootgesteld of mocht er een voorwerp in de behuizing terechtkomen, trek de netstekker dan onmiddellijk uit het stopcontact. Breng het apparaat voor controle en eventuele reparaties naar een erkende onderhoudsmonteur.

Lees alle aanwijzingen alvorens het apparaat aan te sluiten of te gebruiken.

Bewaar deze handleiding, zodat u deze veiligheidsaanwijzingen later nog eens kunt nalezen.

Neem alle waarschuwingen en veiligheidsinformatie in deze handleiding en op het product in acht. Volg alle gebruiksaanwijzingen op.

Reinig de behuizing van het apparaat alleen met een droge doek of met een stofzuiger.

Gebruik dit apparaat niet in de buurt van water.

Plaats het apparaat niet op een bed, bank, tapijt of een vergelijkbaar oppervlak waardoor de ventilatieopeningen afgesloten kunnen worden. Als het apparaat in een kast of boekenrek wordt geplaatst, moet het meubelstuk voldoende ventilatieruimte bieden om het apparaat goed te kunnen laten koelen.

Houd het apparaat uit de buurt van radiatoren, warmeluchtroosters, kachels of andere apparaten die warmte produceren.

WAARSCHUWING: Met de aansluiting voor de voedingskabel op het achterpaneel kunt u de stroomtoevoer verbreken. Het apparaat moet zich in een open ruimte bevinden waar deze aansluiting goed te bereiken is.

Sluit het apparaat aan op een stroomtoevoer die overeenkomt met de op het achterpaneel aangegeven type- en spanningsaanduiding. (VS: 120 V/60 Hz, EU: 230 V/50 Hz)

Sluit het apparaat alleen met de bijgeleverde voedingskabel of een exact equivalent daarvan aan op het stopcontact. Verander niets aan de meegeleverde kabel. Een gepolariseerde stekker heeft twee pennen, de ene breder dan de andere. Een geaarde stekker heeft twee pennen plus randaardecontacten. De stekker heeft deze voorzieningen voor uw veiligheid. Verwijder ze niet. Als de stekker van de bijgeleverde kabel niet in uw stopcontact past, raadpleeg dan een elektricien. Hij kan het stopcontact voor u vervangen. Gebruik geen verlengsnoer.

Met de stekker van de voedingskabel kunt u de stroomtoevoer naar het apparaat verbreken. Door de stekker uit het stopcontact te trekken, verbreekt u de aansluiting op het stroomnet volledig.

Leg de voedingskabel zodanig dat deze niet bekneld raakt, verbogen wordt, knikt, aan warmte wordt blootgesteld of op enige andere wijze beschadigd raakt. Let hierbij met name op het stekkergedeelte en het gedeelte van de kabel dat achter uit het apparaat komt.

Neem de stekker uit het stopcontact bij onweer of als het apparaat langdurig niet gebruikt zal worden.

Gebruik alleen door de fabrikant voorgeschreven accessoires.

Stak het gebruik van het apparaat onmiddellijk en laat het door erkende onderhoudsmonteurs controleren en/of repareren als:

- De voedingskabel of de stekker beschadigd is.
- Er voorwerpen in het apparaat zijn gevallen of er vloeistof in is gemorst.
- Het apparaat aan regen is blootgesteld.
- Het apparaat niet naar behoren lijkt te werken.
- Het apparaat is gevallen of beschadigd.

Stel de batterijen in de afstandsbediening niet bloot aan hoge temperaturen, zoals direct zonlicht, vuur of andere warmtebronnen.

FCC-informatie

Dit apparaat is getest en voldoet aan de grenzen voor een digitaal apparaat van klasse B, conform hoofdstuk 15 van de FCC-wetgeving. Deze grenzen zijn bedoeld om redelijke bescherming te bieden tegen schadelijke interferentie in een thuisinstallatie. Dit apparaat genereert en gebruikt radiogolven en kan deze uitzenden. Indien het niet wordt geïnstalleerd en gebruikt in overeenstemming met de instructies, kan het radiocommunicatie storen.

Er is echter geen garantie dat er geen interferentie zal optreden in een bepaalde installatie.. Indien dit apparaat de radio- of televisieontvangst stoort (dit kan worden vastgesteld door het apparaat uit en weer in te schakelen), kan de gebruiker op de volgende manieren proberen de interferentie op te heffen:

- Verplaats de ontvangstantenne (van de tv, radio, enz.) of richt deze een andere kant op.
- Vergroot de afstand tussen het apparaat en de receiver.
- Sluit het apparaat op een stopcontact op een andere groep dan de receiver aan.
- Raadpleeg uw dealer of een radio-/tv-monteur voor extra hulp.

LET OP













Dit apparaat voldoet aan hoofdstuk 15 van de FCC-wetgeving. Voor het gebruik gelden de volgende condities: (1) Dit apparaat mag geen schadelijke interferentie veroorzaken en (2) dit apparaat moet interferentie accepteren, ook interferentie die de werking kan verstoren.

OPMERKING VOOR CATV-SYSTEEMINSTALLATEURS: Wijs de installateur van het CATV-systeem of de antenne op artikel 820-40 van de NEC. In dit artikel staan richtlijnen voor een correcte aarding en wordt met name aangegeven dat de aardingskabel moet worden aangesloten op het aardingsstelsel van het gebouw, zo dicht mogelijk bij het punt waar de kabel het gebouw binnenkomt. Zie het installatieschema.

OPMERKING: Dit apparaat is getest en voldoet aan de grenzen voor een digitaal apparaat van klasse B, conform hoofdstuk 15 van de FCC-wetgeving. Deze grenzen zijn bedoeld om redelijke bescherming te bieden tegen interferentie in een thuisinstallatie. Dit apparaat genereert radiogolven en kan deze uitzenden. Indien het niet wordt geïnstalleerd en gebruikt in overeenstemming met de instructies, kan het de radio- of tv-ontvangst storen. Er is geen garantie dat er geen interferentie zal optreden in een bepaalde installatie. Indien dit apparaat de radio- of televisieontvangst verstoort (dit kan worden vastgesteld door het apparaat uit en weer in te schakelen), kunt u op de volgende manieren proberen de storing op te heffen;

- Verplaats de ontvangstantenne of richt deze een andere kant op.
- Vergroot de afstand tussen het apparaat en de televisietuner.
- Sluit het apparaat aan op een stopcontact op een andere groep.
- Raadpleeg uw officiële Rotel-verkoper voor hulp.

Inhoud

| | | | |
|---|-----------|---|-----------|
| Afbeelding 1: Bedieningselementen en aansluitingen | 4 | Settings (Instellingen) | 78 |
| Afbeelding 2: Afstandsbediening RR-T97 | 4 | Network Config | 78 |
| Afbeelding 3: Aansluitschema | 5 | Version | 78 |
| Afbeelding 4: Aansluiting Rotel-Link (zwart) en 12V-trigger (grijs) | 6 | Upgrade Firmware | 78 |
| Heél belangrijk | 7 | Registreren | 78 |
| Belangrijke veiligheidsaanwijzingen | 68 | Set Time/Date | 78 |
| Over Rotel | 70 | UPnP | 79 |
| Overzicht – Netwerk-/FM-/DAB+-tuner van Rotel | 70 | WiFi Strength | 79 |
| DAB-, DAB+- en FM-radio | 70 | “My Stuff” configureren | 79 |
| Internetradio | 70 | Instelmenu | 79 |
| Netwerktogang DAB-, DAB+- en FM-radio | 70 | Afstandsbedieningstoetsen voor geavanceerde functies | 79 |
| Website www.rotelradio.com | 70 | Problemen oplossen | 80 |
| Vanaf het netwerk afspelen | 71 | Specificaties | 81 |
| Aan de slag | 71 | Woordenlijst | 81 |
| Kenmerken | 71 | | |
| Enkele voorzorgsmaatregelen | 71 | | |
| Plaatsing | 71 | | |
| Aansluiting op het lichtnet en bediening | 71 | | |
| AC-voedingsingang  | 71 | | |
| AAN/UIT-knop en AAN/UIT-indicator   | 71 | | |
| 12V-triggeringang en -uitgang  | 71 | | |
| Overzicht aansluitingen | 72 | | |
| DAB-/FM-ontvangst  | 72 | | |
| Netwerkverbinding   | 72 | | |
| Uitgang  | 72 | | |
| RS232-aansluiting  | 72 | | |
| ROTEL LINK  | 72 | | |
| Aansluiting voor een externe afstandsbediening  | 72 | | |
| Internetradio | 72 | | |
| Wat u nodig hebt alvorens te starten | 72 | | |
| Voor de eerste maal verbinding maken met het netwerk | 72 | | |
| Een radiozender kiezen | 73 | | |
| Naar internetradio luisteren | 74 | | |
| Een radiozender opslaan als voorkeuze | 74 | | |
| Naar een voorkeuzezender luisteren | 74 | | |
| Mediaspeler (Media Player) | 74 | | |
| UPnP-servers | 74 | | |
| Afspeelstand (Playback Mode) | 75 | | |
| Wachtrij wissen | 76 | | |
| FM-radio | 76 | | |
| Afspelen FM-radiostation | 76 | | |
| Een radiozender opslaan als voorkeuze | 76 | | |
| Naar een voorkeuzezender luisteren | 76 | | |
| Menu FM Settings (FM-instellingen) | 76 | | |
| Ontvangst RDS-informatie | 76 | | |
| Toets RDS  | 77 | | |
| Toets MONO  | 77 | | |
| DAB- en DAB+-RADIO | 77 | | |
| Naar een DAB-radiozender luisteren | 77 | | |
| Een DAB-zender opslaan als voorkeuze | 77 | | |
| Naar een DAB-voorkeuzezender luisteren | 77 | | |
| Menu DAB Settings (DAB-instellingen) | 77 | | |

Over Rotel

Ons verhaal is meer dan 50 jaar geleden begonnen. Door de jaren heen hebben we met onze producten honderden prijzen gewonnen en hebben honderdduizenden mensen van onze producten kunnen genieten. Mensen die net als u hoogwaardige apparatuur voor home-entertainment op waarde weten te schatten.

Rotel is opgericht door een familie met een passie voor muziek die hifiapparatuur van de allerhoogste kwaliteit is gaan maken. Na al die jaren is die passie er nog steeds. Nog altijd is ons doel meerwaarde bieden aan muzikiefhebbers en hifikenners, ongeacht hun budget. Dit doel wordt gedeeld door alle medewerkers van Rotel.

De ontwikkelaars van Rotel werken als één team samen. Ze luisteren zorgvuldig naar elk nieuw product en blijven het bijschaven tot het aan hun hoge eisen voldoet. Ze kunnen componenten van overal ter wereld kiezen om het optimale product te maken, zoals condensatoren uit het Verenigd Koninkrijk en Duitsland, halfgeleiders uit Japan of de VS, terwijl de ringkerntransformatoren altijd in Rotels eigen fabrieken worden vervaardigd.

Het milieu gaat ons allemaal aan het hart. Omdat er steeds meer elektronica wordt geproduceerd, wordt het voor fabrikanten steeds belangrijker er alles aan te doen producten zo te ontwerpen dat deze het milieu zo min mogelijk belasten.

Bij Rotel zijn we er trots op dat we hieraan ons steentje kunnen bijdragen. Om het loodgehalte in onze producten te verlagen, zijn we overgestapt op speciaal loodvrij soldeermiddel dat voldoet aan de BGS-richtlijn en op loodvrije componenten. Onze ontwikkelaars verbeteren voortdurend de efficiency van onze voedingen, zonder concessies te doen aan kwaliteit. Als ze op stand-by staan, gebruiken producten van Rotel zeer weinig stroom en voldoen zo aan internationale eisen voor stand-by stroomverbruik.

Ook de Rotel-fabriek draagt een steentje bij aan een beter milieu door de assemblagemethoden steeds verder te verbeteren, om zo tot een schoner en groener productieproces te komen.

Namens Rotel willen wij u bedanken dat u dit product hebt aangeschaft. Wij weten zeker dat u er vele jaren plezier van zult hebben.

Overzicht – Netwerk-/FM-/DAB+-tuner van Rotel

Dit product van Rotel combineert conventionele radio voor FM en DAB+ met de mogelijkheid om duizenden radiozenders via internet te beluisteren. Tevens kunt u met dit product uw opgeslagen muziekbestanden vanaf een computer of een op uw netwerk aangesloten opslagsysteem (NAS) afspelen.

DAB-, DAB+- en FM-radio



Als u al ervaring hebt met FM- en DAB- of DAB+-radio, dan zult u snel vertrouwd zijn met hoe u deze functies op de RT-1570 kunt bedienen. Het afstemmen op een zender en het opslaan en weer oproepen van voorkeuzezenders wordt allemaal in detail uitgelegd in deze gebruikershandleiding.

Internetradio

Het streamen van internetradio (iRadio) is een populaire manier om naar radiozenders van over de hele wereld te luisteren. Voor deze functie moet de RT-1570 via een bedrade of wifi-aansluiting op het lokale netwerk (LAN) met internet worden verbonden. Hieronder vindt u instructies voor het aansluiten van de RT-1570 op uw netwerk.

Netwerkttoegang DAB-, DAB+- en FM-radio

Telkens als de RT-1570 wordt ingeschakeld, probeert het apparaat via de RJ45-netwerkpoot op het achterpaneel verbinding te maken met een bedraad netwerk. Als er geen bedraad netwerk wordt gevonden, gaat de RT-1570 naar beschikbare draadloze netwerken zoeken. Vervolgens worden de beschikbare draadloze netwerken op het display getoond.

U kunt een wifinetwerk aansluiten door de naam (SSID) te selecteren van het draadloze netwerk dat u wilt gebruiken en de knop PUSH SELECT  op het voorpaneel of de ENT-toets op de afstandsbediening in te drukken. Als dit de eerste keer is dat u verbinding maakt met dit netwerk en het netwerk met versleuteling geconfigureerd is, moet u eerst de code voor het draadloze netwerk invoeren, zoals ook het geval is als u een computer of telefoon op het netwerk aansluit. Voer de code in met de knop PUSH SELECT  op het voorpaneel of de toetsen voor omhoog/omlaag en de ENT-toets op de afstandsbediening. Selecteer na het invoeren van de code "END" uit de lijst met tekens of druk op de toets Reply  op de afstandsbediening om toegang te krijgen tot het netwerk. In de hoofdstukken Internetradio en Instellingen van deze gebruikershandleiding vindt u meer informatie over het verbinding maken met een draadloos netwerk .

OPMERKING: *Let op bij het invoeren van de code: verwar de letter "O" niet met het cijfer "0". U kunt fouten met de toets Back  corrigeren.*

Zodra de RT-1570 verbinding heeft gemaakt met het netwerk, gaat hij met de internetradioservers communiceren om zenderinformatie op te halen die u kunt gebruiken om naar zenders van over de hele wereld te luisteren.

Website www.rotelradio.com

Om de duizenden radiozenders die via internet beschikbaar zijn te kunnen beheren, moet u de zenders op basis van uw specifieke interesses kunnen organiseren en beheren. Rotel biedt een gemakkelijke manier aan om dit te doen. Ga hiervoor naar de website www.rotelradio.com.

Om deze functie te gebruiken, dient u zich te registreren en een gebruikersnaam en wachtwoord aan te maken op www.rotelradio.com. Tijdens het registratieproces moet u het serienummer en de registratiecode van uw RT-1570 invoeren om uw tuner met uw gebruikersaccount te koppelen. Het serienummer is in het instelmenu voor internetradio onder "Settings->Version" te vinden door te draaien aan de draaiknop  op het voorpaneel of met de toetsen voor omhoog/omlaag op de afstandsbediening. De registratiecode is te vinden in het instelmenu voor internetradio onder "Settings->Register".

OPMERKING: *Om informatie in de RT-1570 bij te werken nadat u veranderingen hebt aangebracht op de website www.rotelradio.com, moet u de RT-1570 uit- en weer inschakelen en vervolgens opnieuw iRadio selecteren.*

Vanaf het netwerk afspelen

Op een computer of een NAS (netwerkopslagsysteem) opgeslagen muziekbestanden kunnen op de RT-1570 worden afgespeeld door ze te streamen. Om muziekbestanden af te spelen vanaf een computer of een NAS, moeten de RT-1570 en het muziekbestand op hetzelfde netwerk zijn aangemeld en moet gebruikgemaakt worden van een ondersteunde mediaserver en een ondersteund bestandsformaat. U kunt achter in deze gebruikershandleiding een lijst vinden met ondersteunde mediaservers en bestandsformaten.

Aan de slag

U hebt de netwerk-/FM-/DAB+-tuner RC-1570 van Rotel aangeschaft. Dank u wel daarvoor. Als u dit product van Rotel combineert met een hoogwaardig audiosysteem, bent u verzekerd van jarenlang muziekplezier.

Kenmerken

- Draadloze of bedrade verbinding voor internetradio en een keur aan zenders.
- Via de stand 'Media Player' verbinding maken met computers met UPnP-functionaliteit of met een NAS.
- DAB-, DAB+- en FM-zenders beluisteren.
- Fungeert als gateway voor de Rotel-Link-functie om andere componenten in het systeem te besturen.

Enkele voorzorgsmaatregelen

WAARSCHUWING: Om schade aan uw systeem te voorkomen, dient u ALLE componenten in het systeem uit te schakelen alvorens de luidsprekers of aanverwante componenten aan te sluiten of los te koppelen. Schakel de systeemcomponenten pas weer in als u zeker weet dat alles goed en stevig is aangesloten.

Lees deze handleiding zorgvuldig. U vindt hierin niet alleen basisinstructies voor het installeren en het gebruiken van dit apparaat, maar ook waardevolle informatie over verschillende systeemconfiguraties voor de RT-1570 en algemene informatie om uw systeem optimaal te laten presteren. Mocht u nog vragen hebben, neem dan contact op met uw officiële Rotel-verkoper. Natuurlijk kunt u met uw vragen en opmerkingen ook rechtstreeks bij Rotel terecht.

Bewaar de doos waarin de RT-1570 afgeleverd is, evenals alle bijgesloten verpakkingsmaterialen voor eventueel toekomstig gebruik. Als u de RT-1570 niet in de originele verpakking verzendt of verhuist, kan dit tot ernstige schade leiden en kan de garantie komen te vervallen.

Vul de registratiekaart in die eventueel is bijgesloten in de verpakking en stuur hem op. Bewaar ook de originele aankoopbon. Hiermee kunt u de aankoopdatum aantonen als u aanspraak zou moeten doen op de garantie.

Plaatsing

Plaats het apparaat op een vaste, vlakke ondergrond waar het niet wordt blootgesteld aan zonlicht, overmatige warmte, vocht of trillingen.

Zorg dat er geen vloeistof in het apparaat terecht komt.

Houd rekening met het gewicht en de afmetingen van het apparaat. Controleer voordat u het apparaat in een rek of op een schap of kast plaatst, of het rek of schap of de kast het volle gewicht van het apparaat kan dragen.

Zorg bij plaatsing in een kast voor voldoende ventilatie.

Aansluiting op het lichtnet en bediening



AC-voedingsingang

Uw tuner is in de fabriek geconfigureerd voor de spanning op het lichtnet van het land waar u hem gekocht hebt (US: 120 volt/60 Hz, Europa: 230 volt/50 Hz). De AC-lijnconfiguratie is aangegeven op een plaatje op het achterpaneel.

OPMERKING: Als u uw apparaat naar een ander land verhuist, dient u het mogelijk opnieuw te configureren voor gebruik met een andere netspanning. Probeer deze conversie niet zelf uit te voeren. Door de behuizing van het apparaat te openen, wordt u blootgesteld aan gevaarlijke spanning. Raadpleeg een erkend onderhoudsmonteur of de onderhoudsafdeling van Rotel voor informatie.

OPMERKING: Sommige producten kunnen in meer dan één land verkocht worden en worden daarom met meer dan één voedingskabel geleverd. Gebruik uitsluitend de voor uw land of regio geschikte kabel.

Sluit de RT-1570 rechtstreeks aan op een stopcontact of op de geschakelde uitgang van een andere component van uw audiosysteem. Gebruik geen verlengsnoer.

Controleer of de AAN/UIT-KNOP  aan de voorkant van de RT-1570 uitgeschakeld is (in de stand 'uit'). Sluit vervolgens de bijgeleverde voedingskabel aan op de voedingsingang  aan de achterkant van het apparaat en steek de stekker in het stopcontact.

Als u langdurig van huis bent, bijvoorbeeld als u op vakantie gaat, is het verstandig de netstekker van de RT-1570 (evenals die van andere audio- en videocomponenten) uit het stopcontact te nemen.

AAN/UIT-knop en AAN/UIT-indicator

U vindt de AAN/UIT-knop links op het voorpaneel. Druk de knop in om het apparaat AAN te zetten (of de automatische inschakelstanden te activeren).

De ring rond de knop gaat branden om aan te geven dat het apparaat is ingeschakeld. Druk nogmaals op de knop om het apparaat weer uit te schakelen.

OPMERKING: Breng de zelfklevende ring aan over het licht rondom de AAN/UIT-knop als u het blauwe licht te fel vindt.

12V-triggeringang en -uitgang

De aansluiting 'IN' is bedoeld om de kabel met connector van 3,5 mm aan te sluiten die het +12 volt triggersignaal van een voorversterker of surround sound-processor doorgeeft om het apparaat in en uit te schakelen. Deze ingang accepteert alle besturingssignalen (gelijk- of wisselstroom) van 3 tot en met 30 Volt.

De aansluiting 'OUT' is bedoeld om een andere connector van 3,5 mm aan te sluiten om een 12 volt triggersignaal door te geven aan andere componenten. Elk 12V-triggersignaal op de INPUT-aansluiting wordt doorgegeven naar de aansluiting "OUT".

Overzicht aansluitingen

Zie afbeelding 3.



Controleer voordat u verder leest in de handleiding of alle kabels goed zijn aangesloten.

DAB-/FM-ontvangst

Sluit de bijgeleverde antennes voor binnenshuis aan op de DAB- en FM-aansluiting op het achterpaneel. Voor een optimaal FM-signaal moet er genoeg ruimte zijn om de T-vormige antenne volledig uit te schuiven. De antenne kan eventueel met de oogjes aan beide uiteinden van de T aan een muur bevestigd worden. Richt de antenne verschillende kanten op om te testen hoe u de beste ontvangst hebt.

OPMERKING: Voor een betere ontvangst kunt u overwegen een externe antenne voor FM en DAB te gebruiken.

Netwerkverbinding

Dit apparaat kan verbinding maken met zowel een bedraad als een draadloos netwerk. Als u een bedraad netwerk gebruikt, sluit uw netwerkkabel dan aan op de aansluiting met de aanduiding ETHERNET . Gebruikt u een draadloos netwerk, sluit de bijgesloten wifi-antenne dan aan op de connector met de aanduiding WiFi .

Uitgang

Analoge uitgangen

Twee standaard RCA-jackpluggen leveren een analogoog uitgangssignaal vanaf de RT-1570 naar de bronningen van een voorversterker, geïntegreerde versterker of receiver.

Maak gebruik van hoogwaardige audiokabels. Verbind de linker- en rechterkanaaluitgangen van de RT-1570 met de bijbehorende ingangen op de voorversterker of een ander component.

Digitale uitgang

Mocht u een externe D/A-omzetter of een andere externe digitale processor gebruiken, dan hebt u een onbewerkte digitale gegevensstroom vanaf de RT-1570 nodig. Sluit met een standaard digitale coaxkabel van 75 ohm de digitale uitgang van de RT-1570 op de digitale ingangsaansluiting van de externe D/A-omzetter aan.

RS232-aansluiting

Voor integratie in computerbesturingsystemen kan de RT-1570 via RS232 worden bestuurd. Op de RS232-ingang past een standaard rechte DB-9 mannetje/vrouwje kabel.

Neem voor aanvullende informatie over de aansluitingen, software en besturingscodes voor het via een computer besturen van de RT-1570 contact op met uw officiële Rotel-verkoper.

ROTEL LINK

Zie afbeelding 4.

Deze twee ROTEL LINK OUT-aansluitingen kunnen via de (bijgeleverde) 3,5mm stereokabel worden aangesloten op een geïntegreerde versterker en cd-speler van Rotel.

Hierdoor kunnen de aangesloten Rotel-producten met elkaar communiceren en kunt u ze besturen via de Rotel Remote App (deze is te downloaden in de iTunes®-store).

OPMERKING: Gebruik alleen de bij dit product geleverde Rotel-Link-kabels. Deze 3,5 mm kabels eindigen in WITTE connectoren. Verwar ze niet met de 12V-triggerkabels. Deze hebben ZWARTE connectoren.

Aansluiting voor een externe afstandsbediening

Deze mini-jack van 3,5 mm ontvangt commandocodes van standaard universele infraroodontvangers via een bedrade verbinding. Deze functie kan handig zijn als de cd-speler in een kast staat en de sensor op het voorpaneel geblokkeerd wordt. Neem contact op met uw officiële Rotel-verkoper voor nadere informatie over deze externe repeaters en de juiste aansluiting van een jackplug die op de mini-jack-ingang past.

Internetradio

Wat u nodig hebt alvorens te starten

U kunt uw internetradio pas gebruiken als u over het volgende beschikt:

- Een breedband internetverbinding.
- Verbinding met de RT-1570 via bedraad of draadloos LAN.

Let er bij het gebruik van een draadloze netwerkverbinding op dat de RT-1570 dusdanig ten opzichte van het wifin netwerk wordt geplaatst dat de signaalsterkte goed is. Dit helpt ervoor zorgen dat de RT-1570 de muziek die wordt gestreamd goed ontvangt. U kunt de sterkte van het wifisignaal controleren in het instelmenu. (Settings->WiFi Strength)

Voor de eerste maal verbinding maken met het netwerk

Als u het apparaat de eerste keer inschakelt, gaat het eerst naar LAN-verbindingen zoeken. Als er zowel bedrade als draadloze verbindingen gevonden worden, wordt de bedrade verbinding de standaardverbinding, tenzij in het instelmenu (Setup) de keuze is gemaakt voor "wireless only" (alleen draadloos). Hieronder volgt een voorbeeld van een draadloze verbinding.

Starting

SCANNING NETWORK... ..



Na een paar seconden start het apparaat met zoeken ('scannen') naar netwerken.

Als er geen draadloos netwerk wordt gevonden, verschijnt de volgende melding op het display:

NO NETWORK FOUND

Als de RT-1570 een draadloos netwerk vindt, wordt de naam van het netwerk (SSID) op het display getoond. Alle beschikbare draadloze netwerken die de RT-1570 vindt, worden getoond.

< MY NETWORK >

Het kan zijn dat uw apparaat meerdere draadloze netwerken vindt. In dat geval kunt u kiezen met welk netwerk u verbinding wilt maken. Draai aan de knop PUSH SELECT  op het voorpaneel of gebruik de toetsen voor omhoog/omlaag op de afstandsbediening om de namen te bekijken van alle draadloze netwerken die de RT-1570 heeft gevonden. Druk op de knop PUSH SELECT  op het voorpaneel of de ENT-toets op de afstandsbediening om de naam van het gewenste netwerk te selecteren.

Als het display meldt "Enter WEP key" of "Enter WPA key", dan maakt het netwerk gebruik van versleuteling. Vraag de code voor het geselecteerde draadloze netwerk of raadpleeg de gebruikershandleiding van uw draadloze router voor deze informatie. Voer de code in om toegang te krijgen tot het draadloze LAN.

OPMERKING: Mocht u een statisch IP-adres willen gebruiken, of als het apparaat niet automatisch een IP-adres kan verkrijgen, raadpleeg dan de paragraaf over "Netwerkconfiguratie" onder het hoofdstuk "Instellingen" aan het einde van deze handleiding.

Een radiozender kiezen

Zodra het netwerk goed is geconfigureerd en aangesloten, verschijnt het hoofdstelmenu. Selecteer "Internet Radio". Het display toont:

```
<  Internet Radio  >
  My Stuff
  Media Player
  Settings
```

```
<  Location  >
  Genre
  Search
  SIRIUS XM
```



U kunt nu de internetradiozender selecteren die u wilt beluisteren door aan de knop PUSH SELECT  op het voorpaneel te draaien en deze in te drukken of met behulp van de navigatietoetsen op de afstandsbediening.

<LOCATION> Hiermee kunt u radiozenders kiezen die worden aangeboden in een specifiek gebied en specifieke landen:

```
<  Africa
  Americas
  Asia
  Caribbean  >
```

```
<  XXX1 LIVE RADIO
  XXX2 LIVE RADIO
  XXX3 LIVE RADIO
  XXX4 LIVE RADIO  >
```

1. Draai aan de knop PUSH SELECT  op het voorpaneel of druk op de toetsen voor omhoog/omlaag op de afstandsbediening tot op het display het gebied en land verschijnt waarin u wilt zoeken. Druk vervolgens op de knop PUSH SELECT  op het voorpaneel of de ENT-toets op de afstandsbediening.

2. Draai aan de knop PUSH SELECT  op het voorpaneel of druk op de toetsen voor omhoog/omlaag op de afstandsbediening tot op het display de gewenste zender geselecteerd is. Druk vervolgens op de knop PUSH SELECT  op het voorpaneel of de ENT-toets op de afstandsbediening.



3. De RT-1570 maakt verbinding met de geselecteerde zender, gaat de gegevens bufferen en geeft vervolgens het geluid weer.

<GENRE> Hiermee kunt u radiozenders op basis van hun inhoud kiezen, bijvoorbeeld: classic rock, sport, nieuws etc.

```
<  80S
  90S
  Adult
  Adult contemporary  >
```

```
<  XXX1 LIVE RADIO
  XXX2 LIVE RADIO
  XXX3 LIVE RADIO
  XXX4 LIVE RADIO  >
```

1. Draai aan de knop PUSH SELECT  op het voorpaneel of druk op de toetsen voor omhoog/omlaag op de afstandsbediening tot op het display de gewenste inhoud geselecteerd is. Druk vervolgens op de knop PUSH SELECT of op de ENT-toets op de afstandsbediening.



2. Draai aan de knop PUSH SELECT  op het voorpaneel of druk op de toetsen voor omhoog/omlaag op de afstandsbediening om de gewenste zender te selecteren. Druk vervolgens op de knop PUSH SELECT  op het voorpaneel of de ENT-toets op de afstandsbediening.



3. De RT-1570 maakt verbinding met de geselecteerde zender, gaat de gegevens bufferen en geeft vervolgens het geluid weer.

<SEARCH> Hiermee kunt u naar een radiozender zoeken die overeenkomt met de ingevoerde trefwoorden.



```
Station Name
<~ END<- -> A BCDEFG>
  ART
```

```
< xxx ART xx Radio1 >
  x ARTxx xx Radio2
  ARTxxxx xx Radio3
```

1. Draai aan de knop PUSH SELECT  op het voorpaneel of druk op de toetsen voor omhoog/omlaag op de afstandsbediening tot het display het in te voeren teken toont. Druk vervolgens op de knop PUSH SELECT  op het voorpaneel of de ENT-toets op de afstandsbediening om dit teken te selecteren.

2. Herhaal stap 1 om het volledige trefwoord in te voeren. Selecteer "END" om het trefwoord te bevestigen of druk op de toets REPLY  .

3. Druk op de knop PUSH SELECT  op het voorpaneel of de ENT-toets op de afstandsbediening om het zoeken te starten. Op het display worden de zenders die overeenkomen met het trefwoord getoond.

4. Draai aan de knop PUSH SELECT  op het voorpaneel of druk op de toetsen voor omhoog/omlaag op de afstandsbediening om de gewenste zender te selecteren. Druk vervolgens op de knop PUSH SELECT  op het voorpaneel of de ENT-toets op de afstandsbediening om verbinding te maken met de zender.



OPMERKING: Internetradiozenders en andere muziekdiensten zijn gemakkelijk in te stellen op www.rotelradio.com

<SIRIUS XM> Hiermee kunt u naar satellietradio luisteren. U moet hiervoor uw gebruikersnaam en wachtwoord voor Sirius XM invoeren.

OPMERKING: Om te kunnen luisteren, moet u zich registreren op internet en betalen:

```
User name
<~ END<- -> A aBbCcD>
  ART
```

```
Password
<~ END<- -> A aBbCcD>
  ART
```

1. Draai aan de knop PUSH SELECT  op het voorpaneel of druk op de toetsen voor omhoog/omlaag op de afstandsbediening tot het display het in te voeren teken toont. Druk vervolgens op de knop PUSH SELECT  op het voorpaneel of de ENT-toets op de afstandsbediening.

2. Herhaal stap 1 om de gebruikersnaam en het wachtwoord in te voeren. Selecteer "END" om het trefwoord te bevestigen of druk op de toets **REPLY** **[E]**.

3. Druk op de knop PUSH SELECT **[E]** op het voorpaneel of de ENT-toets op de afstandsbediening om het zoeken te starten. Op het display worden de zenders getoond waarvoor u hebt betaald.

4. Draai aan de knop PUSH SELECT **[E]** op het voorpaneel of druk op de toetsen voor omhoog/omlaag op de afstandsbediening om de gewenste zender te selecteren. Druk vervolgens op de knop PUSH SELECT **[E]** op het voorpaneel of de ENT-toets op de afstandsbediening om verbinding te maken met de zender.

<LIVE365> Hiermee kunt u radiozenders kiezen die worden aangeboden via Live 365 Internet:

```

Presets
Recommendation
< Free Station >
VIP Station
  
```

```

< xxx xx Radio1 >
xxx xx Radio2
xxx xx Radio3
  
```

1. Draai aan de knop PUSH SELECT **[E]** op het voorpaneel of druk op de toetsen voor omhoog/omlaag op de afstandsbediening tot het display de gewenste soort inhoud aan geeft. Druk vervolgens op de knop PUSH SELECT **[E]** op het voorpaneel of de ENT-toets op de afstandsbediening om deze inhoud te selecteren.

2. Draai aan de knop PUSH SELECT **[E]** op het voorpaneel of druk op de toetsen voor omhoog/omlaag op de afstandsbediening om de gewenste zender te selecteren. Druk vervolgens op de knop PUSH SELECT **[E]** op het voorpaneel of de ENT-toets op de afstandsbediening.

3. Wacht tot de radio verbinding maakt met de zender in kwestie.

Naar internetradio luisteren

Nadat verbinding is gemaakt met een zender, toont het display de zendernaam, het soort audiobestand en de gegevensoverdrachtsnelheid (bit-rate) of de afspeelsnelheid.

```

BBC RADIO
BUFFERING xx%
  
```

```

BBC RADIO
xxx kbPs WMA XX:XX
  
```

Een radiozender opslaan als voorkeuze

Druk, als u een radiozender hoort die u in het geheugen wilt opslaan, op de toets MEM **[1]** of Memory **[M]**, en kies vervolgens het eraan toe te wijzen voorkeuzenummer met de cijfertoetsen **[Z]** **[H]**. Op het display verschijnt nu:

```

BBC RADIO
xxx kbit WMA
M Preset #
  
```

```

Assign to Preset
#
  
```

Hiermee wordt de radiozender die momenteel wordt beluisterd op de geselecteerde locatie van 1 tot 30 opgeslagen.

Naar een voorkeuzezender luisteren

Telkens als u internetradio als bron hebt geselecteerd, kunt u aan de hand van de onderstaande stappen een voorkeuzezender selecteren om te beluisteren.

1. Druk op de cijfertoets **[Z]** **[H]** met het voorkeuzenummer van de gewenste zender. Of:

2. Druk op de knop QUEUE **[4]** **[B]** om een lijst met alle voorkeuzezenders weer te geven. Draai aan de knop PUSH SELECT **[E]** op het voorpaneel of druk op de toetsen voor omhoog/omlaag op de afstandsbediening om de zender te kiezen. Druk vervolgens op de knop PUSH SELECT **[E]** op het voorpaneel of de ENT-toets op de afstandsbediening om de zender te selecteren. Op het display verschijnt:

```

| 01 preset radio 1
| 02 preset radio 2
> 03 preset radio 3
| 04 preset radio 4
  
```

Druk nogmaals op de knop QUEUE om het wachtrijmenu te verlaten en terug te gaan naar de afspelerstatus.

OPMERKING: Met de Queue-functie (Wachtrijfunctie) kunt u bekijken welke zenders zijn opgeslagen. Zo voorkomt u dat u per ongeluk een voorkeuzezender overschrijft.

Mediaspeler (Media Player)

Met de functie Media Player kunt u geluidsbestanden en door de mediaspeler van uw computer, bijv. Windows Media Player, aangemaakte afspeellijsten (M3U) afspelen. (Zie pagina 80)

OPMERKING: Het kan nodig zijn het delen van bestanden in te schakelen op uw computer; niet alle mediaspelers staan het delen van muziekbestanden toe. Raadpleeg hiervoor de gebruiksaanwijzing van de mediaspeler in kwestie en van uw computer.

UPnP-servers

OPMERKING: Er zijn veel verschillende mediaservers beschikbaar voor Windows, MAC, Linux-pc's en populaire NAS-drivers. Elke mediaserver kent zijn eigen instel- en gebruikseisen voor geluidsweergave via UPnP. Hieronder vindt u een voorbeeld van het instellen en configureren bij het gebruik van Windows Media Player, versie 12. Raadpleeg de gebruikershandleiding van uw computer, software of NAS voor aanwijzingen over hoe u de mediaserver moet instellen.

OPMERKING: Achter in deze gebruikershandleiding vindt u een lijst met bekende ondersteunde mediaservers.

UPnP-server instellen op een pc (Windows Media Player)

1. Gebruik Windows Media Player 12 of de meest actuele versie die beschikbaar is voor uw besturingssysteem om de pc in te stellen als UPnP-server. Klik in Windows Media Player 12 op het tabblad 'Library' (Mediabibliotheek) en selecteer 'Media Sharing' (Media delen) om het venster 'Media Sharing' (Media delen) te openen en deze optie hier in te stellen.

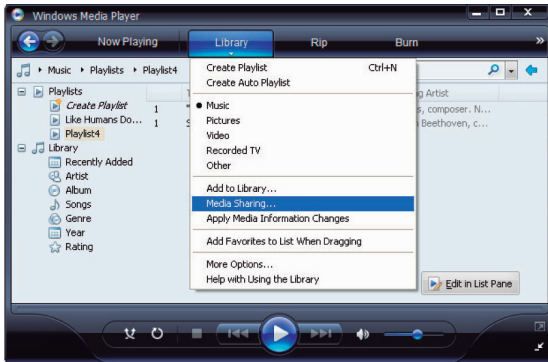

2. Uw pc geeft nu de melding dat een apparaat geprobeerd heeft verbinding te maken met uw UPnP-server. Klik op de knop Allow (Toestaan).

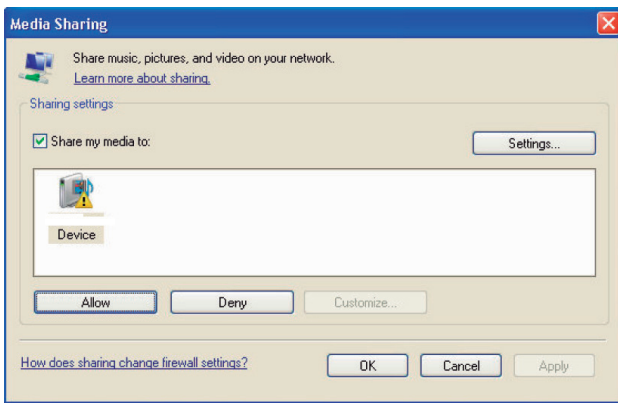

3. Selecteer het menu "Media Player" en selecteer het submenu 'UPnP Servers' door te draaien aan de knop PUSH SELECT [B] op het voorpaneel of met de toetsen voor omhoog/omlaag op de afstandsbediening en druk vervolgens op de knop PUSH SELECT [B] op het voorpaneel of de ENT-toets op de afstandsbediening. Het apparaat gaat nu zoeken naar alle beschikbare UPnP-servers. De melding '[Empty]' (Leeg) verschijnt als er geen UPnP-servers beschikbaar zijn op uw netwerk.

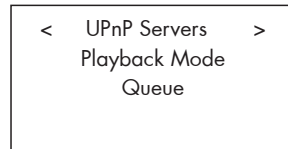

Mediabestanden afspelen met UPnP-server

1. Selecteer, als het zoeken naar een UPnP-server meer hits oplevert, uw UPnP-server door te draaien aan de knop PUSH SELECT [B] op het voorpaneel of met de toetsen voor omhoog/omlaag op de afstandsbediening en druk vervolgens op de knop PUSH SELECT [B] op het voorpaneel of de ENT-toets op de afstandsbediening om de gewenste server te selecteren.

2. De RT-1570 toont een lijst met de beschikbare opties of mappen. Deze varieert afhankelijk van hoe uw muziekserver is ingesteld en welke softwareversie u gebruikt. Meestal staan hier de opties Music, Playlists (Muziek, Afspellijsten) en [Search] ([Zoeken]), zoals in de onderstaande voorbeelden. Als u "Music" invoert, worden de verschillende opties getoond voor het zoeken naar nummers, gesorteerd op artiest, album, genre etc.

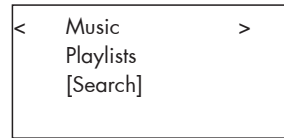

3. Druk zodra het gewenste nummer gevonden is op de knop PUSH SELECT [B] op het voorpaneel of de ENT-toets op de afstandsbediening om het nummer te selecteren. Het menu laat zien welk nummer geselecteerd is, terwijl het apparaat verbinding probeert te maken met de muziekserver. Als het afspelen begint, worden de tijd die verstreken is, het bestandstype, de overdrachtsnelheid en het bestandsformaattype ('file format type') samen met de titel van het nummer ('track title') weergegeven.

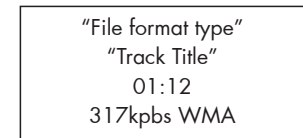

4. U kunt, terwijl het huidige nummer wordt afgespeeld, meer nummers of mappen selecteren door naar het gewenste nummer te gaan en de knop PUSH SELECT [B] op het voorpaneel of de ENT-toets op de afstandsbediening 5 seconden lang ingedrukt te houden. De geselecteerde nummers worden aan de wachtrij (QUEUE) toegevoegd en in de volgorde van toevoegen afgespeeld. Druk de knop QUEUE [4] (B) in om de nummers in de wachtrij te laten zien.

Af speelstand (Playback Mode)

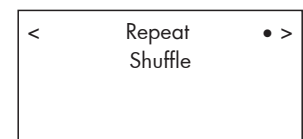
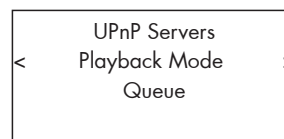

Selecteer het submenu 'Media Player' -> 'Playback Mode' (Mediaspeler -> Afspelstand) door aan de knop PUSH SELECT [8] op het voorpaneel te draaien of met de toetsen voor omhoog/omlaag op de afstandsbediening. Er zijn twee submenu's: "Repeat" en "Shuffle". U kunt tussen de standen Repeat en Shuffle wisselen door de knop PUSH SELECT [8] op het voorpaneel of de ENT-toets op de afstandsbediening in te drukken. Met een markering wordt aangegeven of de functie Repeat of Shuffle actief is.

REPEAT: De nummers worden één voor één afgespeeld. Na het laatste nummer wordt het afspelen vanaf het eerste nummer herhaald.

SHUFFLE: De nummers worden in willekeurige volgorde afgespeeld.

OPMERKING: Als zowel REPEAT als SHUFFLE ingeschakeld zijn, speelt het apparaat eerst de lijst in willekeurige volgorde af. Nadat alle nummers eenmaal zijn afgespeeld, worden de nummers opnieuw in willekeurige volgorde afgespeeld totdat er op STOP wordt gedrukt.

OPMERKING: Het kan zijn dat het gebruik van de shuffle-functie bij grote muziekbibliotheken niet mogelijk is of erg veel tijd kost. Wij adviseren u in dat geval kortere afspeellijsten aan te maken in uw mediaspeler en vervolgens het willekeurig afspelen met 'Shuffle' binnen die afspeellijst uit te voeren.

Wachtrij wissen

U kunt de wachtrij wissen door op de knop QUEUE te drukken en [Clear Queue] te selecteren of door vanuit het submenu Media Player naar het QUEUE-menu te gaan.

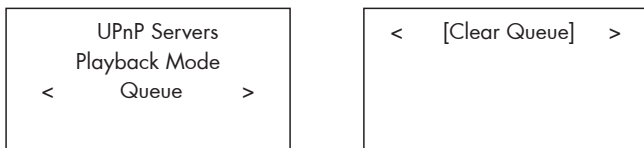

U kunt ook individuele nummers in de wachtrij wissen door het nummer in kwestie te selecteren en de STOP-knop [Z] 5 seconden ingedrukt te houden.

FM-radio

Controleer voordat u naar de FM-radio gaat luisteren of de antenne goed is aangesloten.

Afspelen FM-radiostation

1. Kies bij de brontoetsen [1] de toets FM. Het display toont de volgende informatie:

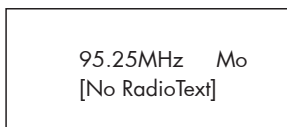

2. Draai aan de knop PUSH SELECT [E] op het voorpaneel of verander met de toetsen voor omhoog/omlaag op de afstandsbediening de zenderfrequentie. Telkens als de knop PUSH SELECT op het voorpaneel één stap wordt verdraaid of de toetsen voor omhoog/omlaag op de afstandsbediening eenmaal worden ingedrukt, verandert de frequentie met één stap.

3. U kunt met behulp van een van de onderstaande stappen automatisch naar een FM-zender zoeken:

- Draai de knop PUSH SELECT [E] op het voorpaneel snel omhoog of omlaag.
- Druk de toetsen voor omhoog/omlaag op de afstandsbediening in en houd ze ingedrukt.
- Druk op de knoppen voor snel vooruit/achteruit [K] op de afstandsbediening.

Een radiozender opslaan als voorkeuze

Druk, als u een radiozender hoort die u in het geheugen wilt opslaan, op de toets MEM [1] of Memory [M], kies vervolgens het eraan toe te wijzen voorkeuzenummer met de cijfertoetsen [Z] [H]; op het display wordt nu getoond dat de voorkeuzezender is opgeslagen. Er kunnen tot 30 FM-radiozenders worden opgeslagen.

Naar een voorkeuzezender luisteren

Telkens als u FM als bron hebt geselecteerd, kunt u een voorkeuzezender selecteren om te beluisteren.

1. Kies het voorkeuzenummer van de gewenste zender met de cijfertoetsen [Z] [H].

2. Druk op de knop SKIP +/- [Z] op het voorpaneel of PRESET +/- [K] op de afstandsbediening om de nummers van de voorkeuzezenders en de bijbehorende zender weer te geven en de gewenste zender te selecteren. Druk daarna op de knop PUSH SELECT [E] op het voorpaneel of de ENT-toets op de afstandsbediening.

Menu FM Settings (FM-instellingen)

Druk op de FM-toets [1] om naar het menu met FM-instellingen te gaan. Dit menu bevat 3 submenu's.

- Scan Settings: Als zoekinstellingen kunt u ALL STATION [Alle zenders] of STRONG STATIONS ONLY [Alleen krachtige zenders] selecteren.
- Audio Settings: Als audio-instelling kunt u "Stereo or Mono" [Stereo of Mono] of "Mono only" [Alleen mono] selecteren.
- FM Preset: Hiermee worden alle 30 FM-voorkeuzezenders weergegeven en kunt u op de geselecteerde voorkeuzezender afstemmen door op de knop PUSH SELECT [E] op het voorpaneel of de ENT-toets op de afstandsbediening te drukken.

Draai aan de knop PUSH SELECT [E] op het voorpaneel of druk op de toetsen voor omhoog/omlaag op de afstandsbediening om wijzigingen aan te brengen in het menu FM-instellingen. U kunt een wijziging opslaan door te drukken op de knop PUSH SELECT [E] op het voorpaneel of de ENT-toets op de afstandsbediening.

Ontvangst RDS-informatie

Met dit apparaat van Rotel kunt u RDS (Radio Data Systems)-signalen ontvangen. Dankzij het RDS-systeem kan gecodeerde informatie samen met het radiosignaal verstuurd worden. Dit signaal, dat wordt gedecodeerd door een RDS-receiver, kan allerlei informatie leveren, bijvoorbeeld:

1. De naam van de radiozender (bijv. BBC1).
2. De inhoud van het programma op de zender (bijv. ROCK of NIEUWS).
3. Verkeersinformatie.
4. Rollende tekst voor mededelingen of informatie.
5. De actuele tijd en datum.

RDS-signalen worden al jaren toegepast in veel Europese markten. Er zijn veel RDS-zenders en de meeste gebruikers zullen bekend zijn met de mogelijkheden en het gebruik ervan.

OPMERKING: De RDS-informatie is slechts beschikbaar indien de uitgezonden signalen correct gecodeerd zijn. Deze informatie is daarom alleen beschikbaar in markten waar RDS al is geïmplementeerd en radiozenders deze gegevenssignalen uitzenden.

Toets RDS

Met de RDS-toets op de afstandsbediening loopt u door de verschillende schermen. Druk op de RDS-toets op de afstandsbediening om de volgende informatie te bekijken.

1. Radiotekst.
2. Naam van zender.
3. PTY.
4. De actuele datum en tijd.

Toets MONO

Met de MONO-toets op de afstandsbediening schakelt u de FM-ontvangst van stereo naar mono. Er is echter alleen een stereosignaal te horen als de zender dit uitzendt en de signaalsterkte voldoende is.

OPMERKING: Bij een zwak FM-signaal kan het verstandig zijn om over te schakelen naar mono-ontvangst. Voor een heldere mono-ontvangst is er een minder sterk signaal nodig dan voor stereo-ontvangst.

DAB- en DAB+-RADIO

OPMERKING: Controleer of u in uw regio een Digital Audio Broadcast (DAB of DAB+)-signaal kunt ontvangen.

Druk op de DAB-toets op het voorpaneel  of op de afstandsbediening .

Verschillende DAB-kanalen worden gebundeld in 'multiplexen'. De zenders in een multiplex worden samen uitgezonden op één frequentie en iedere dienst bevat een primaire dienst en eventueel secundaire diensten. DAB-technologie maakt het mogelijk samen met de geluidsignalen extra informatie te verzenden, bijvoorbeeld andere audiokanalen, tekst en in de toekomst zelfs afbeeldingen en computergegevens.





Naar een DAB-radiozender luisteren

1. Druk op de DAB-toets op het voorpaneel, het apparaat gaat dan de beschikbare zenders zoeken. Hierna wordt het volgende menu weergegeven.

<Station list>
Local Scan

Druk op de knop PUSH SELECT  op het voorpaneel of de ENT-toets op de afstandsbediening om beschikbare zenders te zien.





Een DAB-zender opslaan als voorkeuze

Druk, als u een DAB-zender hoort die u in het geheugen wilt opslaan, op de Memory-toets   en kies vervolgens het voorkeuzenummer met de cijfertoetsen  . Er kunnen tot 30 DAB-radiozenders worden opgeslagen.



Naar een DAB-voorkeuzezender luisteren







Tijdens het luisteren naar een DAB-zender, kunt u op een van de volgende manieren overschakelen naar een voorkeuzezender.

1. Kies het voorkeuzenummer van de gewenste zender met de cijfertoetsen  .

2. Druk op de knop SKIP +/-  op het voorpaneel of PRESET +/-  op de afstandsbediening om de nummers van de voorkeuzezenders en de bijbehorende zender weer te geven. Draai aan de knop PUSH SELECT  op het voorpaneel of druk op de toetsen voor omhoog/omlaag op de afstandsbediening om de gewenste zender te kiezen. Druk vervolgens op de knop PUSH SELECT  op het voorpaneel of de ENT-toets op de afstandsbediening.

Menu DAB Settings (DAB-instellingen)

Druk op de knop DAB   op het voorpaneel of de afstandsbediening om naar het menu met DAB-instellingen te gaan. Draai aan de knop PUSH SELECT  op het voorpaneel of gebruik de toetsen voor omhoog/omlaag op de afstandsbediening om alle submenu's te doorlopen.

- <Station list>: Toont de lijst met zenders.
- Local Scan: Start met het zoeken naar beschikbare zenders binnen een beperkt bereik door de knop PUSH SELECT  op het voorpaneel of de ENT-toets op de afstandsbediening in te drukken. (Niet in alle markten verkrijgbaar).
- <Full Scan>: Start met het zoeken naar beschikbare zenders binnen het volledige bereik door de knop PUSH SELECT  op het voorpaneel of de ENT-toets op de afstandsbediening in te drukken.
- <Manual Tune>: Druk op de knop PUSH SELECT  op het voorpaneel of de ENT-toets op de afstandsbediening en selecteer de zenders handmatig door aan de knop PUSH SELECT  op het voorpaneel te draaien of met de toetsen voor omhoog/omlaag op de afstandsbediening.
- <DRC>: Dynamic Range Control (dynamische bereikregeling) De opties die u kunt selecteren zijn "off" (uit), "high" (hoog) en "low" (laag). Draai aan de knop PUSH SELECT  op het voorpaneel of druk op de toetsen voor omhoog/omlaag op de afstandsbediening om de instelling te wijzigen en druk op de knop PUSH SELECT  op het voorpaneel of de ENT-toets op de afstandsbediening om de wijziging op te slaan.
- <Station order>: De zendervolgorde kan worden weergegeven als "Alphanumeric" (Alfanumeriek), "Ensemble" of "Valid" (Geldig).
- <Prune station>: U kunt "Yes" of "No" kiezen. Met de Prune-instelling kunt u zenders verwijderen die niet actief zijn of niet ontvangen kunnen worden.

OPMERKING: Prune verwijdert niet-beschikbare zenders uit zowel de zenderlijst als de DAB-voorkeuzelijst.

• <DAB Preset>: Hiermee worden alle 30 DAB/DAB+-voorkeuzezenders weergegeven en kunt u op de geselecteerde voorkeuzezender afstemmen door op de knop PUSH SELECT  op het voorpaneel of de ENT-toets op de afstandsbediening te drukken.

Settings (Instellingen)

Network Config

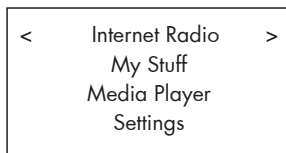

In dit hoofdstuk wordt de instelprocedure voor bedraad of draadloos LAN nader uitgelegd.

Druk op de knop Network  om het hoofdmenu te openen zoals hieronder wordt getoond.



OPMERKING: Als u na het openen van de Netwerkstand niet automatisch naar het bovenstaande menu kunt terugkeren, druk dan op de knop BACK  om naar het bovenstaande menu te gaan.

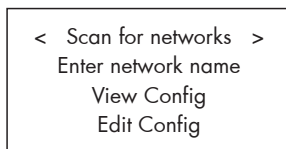

< Scan for Networks >

Selecteer vanuit het hoofdmenu "Settings" en selecteer daarna "Network Config". Selecteer vervolgens de optie "Scan for Networks" (alleen beschikbaar bij een draadloos netwerk). Zodra het zoeken naar netwerken afgerond is, toont het display een lijst met beschikbare draadloze netwerken. Draai aan de knop PUSH SELECT  op het voorpaneel of druk op de toetsen voor omhoog/omlaag op de afstandsbediening om het gewenste netwerk te selecteren. Druk vervolgens ter bevestiging op de knop PUSH SELECT  op het voorpaneel of de ENT-toets op de afstandsbediening.



< Enter network name > (alleen voor draadloze verbinding)

Als het apparaat geen netwerken kan vinden, kan de naam van het netwerk (SSID) met de hand worden ingevoerd door de optie "Enter network name" te selecteren.

Selecteer met de knop PUSH SELECT  op het voorpaneel of de toetsen voor omhoog/omlaag en de ENT-toets op de afstandsbediening de letters voor de naam van het gewenste draadloze netwerk. Selecteer, nadat u de naam hebt ingevoerd, "End" of druk op de knop REPLY  op het voorpaneel of de afstandsbediening.

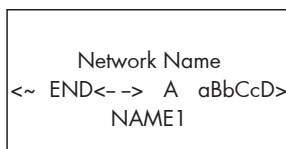

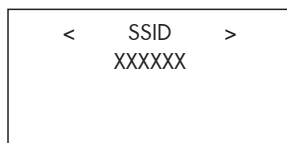
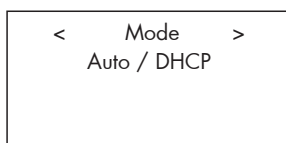

< View Config >

Toont de actuele netwerkconfiguratiegegevens. Draai aan de knop om de volgende/vorige pagina te zien van "Mode" -> "SSID" -> "Wireless MAC Address" -> "Wired MAC Address" -> "IP Address" -> "Wired Device" -> "Wireless Device". Het display toont:



< Edit Config >

Met dit menu kunt u de huidige netwerkconfiguratie bewerken. Dit menu is handig om een statisch IP-adres, netwerkmasker, gateway en DNS-server van het geselecteerde netwerk in te voeren.

U kunt de netwerkinstellingen veranderen door te drukken op de knop PUSH SELECT  op het voorpaneel of de ENT-toets op de afstandsbediening. Draai vervolgens aan de knop PUSH SELECT op het voorpaneel of gebruik de toetsen voor omhoog/omlaag op de afstandsbediening om de waarde te veranderen. Druk, als het display de juiste waarde laat zien, op de knop PUSH SELECT  op het voorpaneel of de ENT-toets op de afstandsbediening om deze waarde te bevestigen en naar het volgende veld te gaan. Ga hiermee door totdat alle waarden aangepast zijn.

< Signal Warning > (alleen voor een draadloze verbinding)

Selecteer YES of NO om in te stellen of er al dan niet een waarschuwing moet worden gegeven als het wifesignaal zwak is.

< Wired/Wireless >

Selecteer Auto (zodat standaard een bedraad netwerk wordt gekozen als er zowel een bedraad als draadloos netwerk zijn aangesloten), Wired only (Alleen bedraad) of Wireless only (Alleen draadloos).

Version

Draai aan de knop PUSH SELECT  op het voorpaneel of gebruik de toetsen voor omhoog/omlaag op de afstandsbediening om alle beschikbare versie-informatie te bekijken.

Upgrade Firmware



Met deze optie kunt u nieuwe software downloaden voor de internetradio. Als er nieuwe software beschikbaar is, verschijnt er een melding dat u deze kunt downloaden.

OPMERKING: U kunt nu op de knop BACK drukken om het upgraden van de software te annuleren. Het upgraden van de software kan een aantal minuten in beslag nemen. Schakel het apparaat zolang het upgraden niet is afgerond niet uit of op stand-by, anders kan het apparaat blijvend beschadigd raken. Het upgraden kan 10 tot 30 minuten duren, afhankelijk van de snelheid van uw internetverbinding.



Registreren

Er verschijnt nu een code die u kunt gebruiken om het apparaat te registreren op de website van Rotel: www.rotelradio.com.

Set Time/Date

U kunt de tijd- en datuminstellingen veranderen door de knop PUSH SELECT  op het voorpaneel of de ENT-toets op de afstandsbediening in te drukken en de waarde vervolgens door te draaien aan de knop PUSH SELECT  op het voorpaneel of met de ENT-toets op de afstandsbediening te veranderen. Druk, als het display de juiste waarde laat zien, op de knop PUSH SELECT  op het voorpaneel of de ENT-toets op de afstandsbediening om deze waarde te bevestigen en verder te gaan naar het volgende veld. Ga hiermee door totdat alle waarden aangepast zijn.

UPnP

De standaardnaam voor de RT-1570 is Rotel Gateway. In de meeste gevallen hoeft u dit niet te veranderen. U kunt de UPnP-naam voor de RT-1570, zoals die wordt weergegeven in UPnP-mediaspelers, echter wijzigen door de knop PUSH SELECT  op het voorpaneel of de ENT-toets op de afstandsbediening in te drukken. Selecteer de tekens voor de nieuwe UPnP Gateway-naam door aan de knop PUSH SELECT  op het voorpaneel te draaien of met de toetsen voor omhoog/omlaag op de afstandsbediening. Druk op de knop PUSH SELECT  op het voorpaneel of de ENT-toets op de afstandsbediening om het geselecteerde teken te bevestigen en naar het volgende teken te gaan. Selecteer "END" of druk op de REPLY-knop als de naam is ingevoerd.

| |
|--|
| DEVICE NAME <~ END<- -> A aBbCcD> DEVICE |
|--|

WiFi Strength

Toont een percentage dat de sterkte van het wifisignaal aangeeft. Dit is een handig hulpmiddel om de beste locatie te bepalen voor de RT-1570 zodat de netwerkcommunicatie optimaal is.

"My Stuff" configureren

U kunt uw RT-1570 met de website www.rotelradio.com aan uw persoonlijke voorkeuren aanpassen. Om de website te kunnen gebruiken, moet u eerst een gebruikersaccount aanmaken. U kunt een gebruikersaccount aanmaken door naar de website te gaan en de registratiecode van uw RT-1570 in te voeren. Deze code is te vinden via de menu-opties Network -> Settings -> Registration. Voer dit nummer op de website in, klik op "submit" (verzenden) en voer de registratieprocedure verder uit.

Op de website www.rotelradio.com kunt u gemakkelijk internetradiozenders zoeken en deze toevoegen aan de map My Stuff in het menu Network van de RT-1570. Deze website bevat ook veel andere functies voor het streamen van internetradio vanaf populaire muziekdiensten. Wilt u meer weten over de beschikbare diensten, log dan in op de website www.rotelradio.com en klik op de links "Manage My Stuff" (Mijn zaken beheren) en "See Extra Features" (Extra functies bekijken).

Instelmenu

Druk op de SETUP-toets  op de afstandsbediening om het instelmenu te openen. Het volgende scherm, waarin u aanvullende opties kunt instellen, verschijnt:

| |
|---|
| < POWER OPTION > DIMMER POWER LED DIMMER FACTORY DEFAULT |
|---|

- **POWER OPTION:** Selecteer NORMAL (Normaal) of QUICK (Snel). In de stand NORMAL wordt de netwerkverbinding uitgeschakeld als het apparaat in de stand STANDBY staat. Het stroomverbruik is lager in de STANDBY-stand. Als u hier voor de instelling QUICK kiest, blijft de netwerkverbinding in de stand STANDBY actief. Gebruik de stand QUICK als u het apparaat met de Rotel Control-app of via de Rotel Link-aansluitingen  bedient.

- **DIMMER:** Regelt de helderheid van het display op het voorpaneel. Druk op de toetsen voor LINKS / RECHTS op de afstandsbediening om de helderheid van het scherm aan te passen.

OPMERKING: Ook als de RT-1570 wordt uitgeschakeld, worden deze instellingen vast in het geheugen opgeslagen

U kunt de helderheid van het display tijdelijk wijzigen met de toets DIM  op de afstandsbediening.

- **FACTORY DEFAULT:** Met Factory Default worden de originele fabrieksinstellingen van het apparaat hersteld. Voorkeuzezenders en netwerkconfiguraties gaan verloren en de IR-afstandsbediening wordt ingesteld op het ontvangen van codeset 1 (zie hieronder).



U kunt de fabrieksinstellingen voor de hoofd-controller van de RT-1570 of voor de internetradiomodule herstellen. Selecteer de gewenste optie en selecteer "YES" om de fabrieksinstellingen te herstellen.



- **VERSION:** Toont de actuele softwareversie die in de hoofd-controller van de RT-1570 is geladen. Dit is niet dezelfde softwareversie als de software die in de internetradiomodule is geladen.
- **ANTENNA SELECT:** Kies AUTO (standaard), FM- of DAB-antenne. Als u FM kiest, wordt alleen de FM-antenneaansluiting voor radio-ontvangst gebruikt. Bij de instelling DAB wordt alleen de DAB-antenneaansluiting voor radio-ontvangst gebruikt. Bij de stand Auto worden zowel de FM- als de DAB-antenneaansluitingen gebruikt voor de desbetreffende radio-ontvangst.
- **EXIT:** Hiermee verlaat u het instelmenu. Of druk op de toets SETUP  op de afstandsbediening wanneer u het menu wilt verlaten.

Afstandsbedieningstoetsen voor geavanceerde functies

IR-codes aanpassen

De fabrieksinstelling voor de afstandsbediening en RT-1570 is afstandsbedieningscodeset 1. Indien de afstandsbediening conflicten veroorzaakt met andere producten, kunt u de codeset met de volgende stappen in 2 veranderen.

1. Wijs met de afstandsbediening naar het apparaat en druk de toets "FM"  op de afstandsbediening in en laat hem weer los. Druk daarna de toets "2"  10 seconden lang in. De RT-1570 geeft dan 'Audio Custom Code 1 -> 2' aan. Het apparaat wordt nu overgeschakeld op audio-afstandsbedieningscodeset 2.

2. U moet de afstandsbediening nu overschakelen op het uitvoeren van codeset 2. U doet dit door de toetsen "FM"  en "2"  gelijktijdig 2 seconden ingedrukt te houden en beide toetsen weer los te laten.

3. Herhaal de bovenstaande procedure, maar druk op '1' in plaats van '2' om de code terug te veranderen naar codeset 1.

Code tweede cd

De fabrieksinstelling is CD codeset 1, maar de transporttoetsen **Ⓛ** (afspelen, stoppen, pauze) die in de netwerkstand worden gebruikt, kunnen een conflict veroorzaken met cd-spelers van Rotel in uw systeem. Ga als volgt te werk om de cd-codes te veranderen.

1. Wijs met de afstandsbediening naar het apparaat en druk de toets "NETWORK" **Ⓜ** op de afstandsbediening in en laat hem weer los. Druk daarna de toets "2" **Ⓜ** 10 seconden lang in. Het apparaat geeft dan "CD Custom Code 1-> 2" aan. De RT-1570 wordt nu overgeschakeld op cd-afstandsbedieningscodeset 2.

2. U moet de afstandsbediening nu overschakelen op het uitvoeren van codeset 2. U doet dit door de toetsen "NETWORK" **Ⓜ** en "2" **Ⓜ** gelijktijdig 2 seconden ingedrukt te houden en beide toetsen weer los te laten.

3. Herhaal de bovenstaande procedure, maar druk op '1' in plaats van '2' om de code terug te veranderen naar Codeset 1.

Problemen oplossen

De meest voorkomende problemen bij audiosystemen zijn het gevolg van aansluitfouten of foute instellingen. Mocht u tegen problemen aanlopen, bepaal dan waar het probleem zich voordoet, controleer de instellingen van de bedieningselementen, stel de precieze oorzaak van de fout vast en voer de nodige aanpassingen uit. Als het apparaat geen geluid te horen geeft, raadpleeg dan de onderstaande suggesties:

De AAN/UIT-indicator brandt niet

De AAN/UIT-indicator moet gaan branden als de stekker van het apparaat in het stopcontact is gestoken en de AAN/UIT-toets wordt ingedrukt. Mocht de indicator niet gaan branden, controleer dan met een ander elektrisch apparaat, zoals een lamp, of het stopcontact goed werkt. Het kan bijvoorbeeld zijn dat het stopcontact met een schakelaar geregeld wordt en dat deze schakelaar uitgeschakeld is.

Netwerk werkt niet

Mocht u problemen hebben met verbinding maken met uw draadloos netwerk, controleer uw netwerkinstelling dan zorgvuldig. Met behulp van de onderstaande stappen kunt u het probleem wellicht oplossen.

1. Bevestig dat er een werkend wifin netwerk is, d.w.z. dat u met een pc via dat netwerk op internet kunt komen.
2. Controleer of er een DHCP-server beschikbaar is, of controleer of u een statisch IP-adres hebt ingesteld op het apparaat. Raadpleeg het hoofdstuk Network Config.
3. Controleer of de firewall van uw netwerk geen uitgaande poorten blokkeert.
4. Zet het apparaat volledig uit (trek de stekker uit het stopcontact) en laat het apparaat opnieuw gaan zoeken naar een netwerk.
5. Als u gebruikmaakt van een wifiverbinding, controleer dan of uw apparaat op een plek staat waar het wifisignaal kan worden opgevangen.

Geen geluid

1. Controleer of de kabels tussen de uitgang en de voorversterker goed zijn aangesloten. Raadpleeg hiervoor afbeelding 3.
2. Muziek van internetradiozenders wordt beïnvloed door de snelheid van uw internetverbinding. Mocht u merken dat de muziek regelmatig wegvalt, neem dan contact op met uw internetprovider.
3. Controleer of de zender die u geselecteerd hebt, nu wel uitzendt. Het is mogelijk dat deze zender vanuit een andere tijdszone uitzendt.
4. Controleer of u het juiste type internetverbinding hebt geselecteerd: "wired" (bedraad) of "wireless" (draadloos).

Kan niet afstemmen op DAB/DAB+-voorkeuzezender

Sommige zenders zijn niet langer beschikbaar en worden dan in de zenderlijst weergegeven met een '?' vóór de naam van de zender. Deze zenders zenden niet meer uit of worden niet meer ontvangen door de RT-1570. Als deze zenders zijn ingesteld als voorkeuzezender, werkt deze niet meer. Als deze voorkeuzezender geselecteerd wordt, verschijnt het DAB-menu op de RT-1570. Gebruik de functie PRUNE in het DAB-menu om zenders die niet meer uitzenden te verwijderen. Hierdoor worden niet-beschikbare zenders uit zowel de zenderlijst als de DAB-voorkeuzelijst verwijderd.

Ondersteunende Informatie voor Het Afspelen van Media

| Afspeelbare Bestanden dat Netwerk Ondersteunen | |
|--|--|
| Bestandsformaattype | Opmerkingen |
| MP3 | Maximaal 320kbps |
| FLAC | Maximaal 96kHz/24bit |
| WMA | Maximaal 320kbps |
| ALAC | Maximaal 96kHz/24bit (De titel van het nummer ('track title') weergegeven alleen.) |
| AAC | Maximaal 320kbps |
| AIFF | Maximaal 48kHz/16bit |
| WAV | Maximaal 48kHz/16bit |

| Ondersteunde Mediaservers |
|---------------------------|
| Twonky |
| Synology |
| Asseff |
| Windows Media Player |
| Jriver |

Specificaties

FM-tuner

| | |
|--|---------------------------------|
| Bruikbare gevoeligheid | 22.2 dBf |
| Gevoeligheid van de demping 50 dB | 27.2 dBf(mono) |
| Signaal-ruisverhouding (bij 65 dBf) | |
| MONO: | 65 dBf |
| STEREO: | 60 dBf |
| Harmonische vervorming (bij 65 dBf) | |
| MONO: | 0.2% |
| STEREO: | 0.3% |
| Frequentierespons | 10 Hz – 15 kHz, ± 3 dB |
| Stereoscheiding (100 Hz/1 kHz/10 kHz) | 40 dB/ 30 dB |
| Uitgangsniveau | |
| Line: | 1 V |
| Digital | 0.7 V |
| Antenne-ingang | 75 ohm Belling Lee-connector |

DAB-tuner

| | |
|--------------------------------------|--------------------------|
| Gevoeligheid | -80 dBm |
| Frequentiebereik | Band III (174 - 240 MHz) |
| Overdrachtssnelheid audiodata | 224 Kbps (Max) |
| Frequentierespons | 20 Hz - 22 KHz, ± 0.2 dB |
| Analoge uitgang | 2.3 V bij 0 dBFS |
| Antenne-ingang | 75 ohm F-connector |

Algemeen

| | |
|--|-------------------|
| Netwerkverbinding | 802.11 b/g/n |
| Energieverbruik | 16 watt |
| Stroomverbruik stand-by (normale modus) | 0.5 watt |
| BTU | 55 BTU/h |
| Benodigd vermogen (AC) | |
| VS: | 120 V, 60 Hz |
| Europa: | 230 V, 50 Hz |
| Afmetingen (B x H x D) | 430 x 99 x 310 mm |
| Hoogte voorpaneel | 2U 88.1mm |
| Gewicht (netto) | 6.33 kg |

Alle specificaties zijn correct bij het ter perse gaan.
Rotel behoudt zich het recht voor zonder voorafgaande kennisgeving verbeteringen door te voeren.

Rotel en het Rotel Hifi-logo zijn gedeponeerde handelsmerken van The Rotel Co., Ltd. Tokio, Japan.

Woordenlijst

Bit-rate – Gegevensoverdrachtsnelheid – Hoeveel bits aan informatie er per seconde worden verzonden.

Bufferen – Gegevens die worden gedownload en samengevoegd voorafgaand aan het afspelen.

Codec – [Coder/Decoder] Software die een digitale gegevensstroom of een digitaal signaal kan versleutelen (coderen) en/of decoderen.

DHCP [Dynamic Host Control Protocol] – Een protocol waarmee automatisch IP-adressen aan apparaten op een netwerk worden toegewezen.

DNS-server – Een externe server die internetadressen in de bijbehorende numerieke IP-adressen vertaalt.

SSID – De naam van uw draadloze netwerk.

Ethernet – Netwerktechnologie voor lokale netwerken. CAT5-kabels dragen informatie tussen computers met een snelheid van 10/100/1000 megabits per seconde over.

Bestandsformaat – Het type bestand, bijv. een muziekbestand in het formaat mp3.

Bestandsserver – Een computer of een netwerkopslagapparaat waarop gegevens-, audio- of videobestanden worden opgeslagen.

Gateway – Het toegangspunt van LAN naar WAN.

ISP – Internetprovider.

Kbps – Afkorting van kilobits per seconde, een eenheid voor de gegevensoverdrachtsnelheid.

LAN – [Local Area Network] Een lokaal netwerk voor communicatie tussen computers.

Podcast – Een audiobestand dat via een RSS-feed via internet bij een abonnee wordt afgeleverd.

RSS-feed – [Really Simply Syndication feed] Wordt gebruikt voor het op internet publiceren van inhoud ("content") waarop mensen zich vervolgens kunnen abonneren en waarvoor ze updates kunnen ontvangen.

Subnetmasker – Een methode om IP-netwerken in subgroepen op te splitsen.

UPnP – [Universal Plug and Play] Een manier van automatisch configureren die wordt gebruikt in apparaten als pc's, randapparatuur, draadloze apparaten en andere op een netwerk aangesloten producten.



ATTENZIONE

RISCHIO DI SCOSSA ELETTRICA, NON APRIRE



AVVERTENZA: PER RIDURRE IL RISCHIO DI SCOSSA ELETTRICA, NON TOGLIERE IL COPERCHIO. NON CONTIENE PARTI UTILI PER L'UTENTE. PER L'ASSISTENZA FARE RIFERIMENTO A PERSONALE QUALIFICATO.



Il fulmine inserito in un triangolo avverte della presenza di materiale non isolato, sotto tensione, ad elevato voltaggio all'interno del prodotto che può costituire pericolo di folgorazione.



Il punto esclamativo entro un triangolo equilatero avverte della presenza di istruzioni d'uso e manutenzione importanti nel manuale o nella documentazione che accompagna il prodotto.

APPLICABLE FOR USA, CANADA OR WHERE APPROVED FOR THE USAGE

CAUTION: TO PREVENT ELECTRIC SHOCK, MATCH WIDE BLADE OF PLUG TO WIDE SLOT. INSERT FULLY.

ATTENTION: POUR EVITER LES CHOCS ELECTRIQUES, INTRODUIRE LA LAME LA PLUS LARGE DE LA FICHE DANS LA BORNE CORRESPONDANTE DE LA PRISE ET POUSSER JUSQU'AU FOND.

This Class B digital apparatus complies with Canadian ICES-003.

Cet appareil numérique de la classe B est conforme à la norme NMB-003 du Canada.



I prodotti Rotel sono realizzati in conformità alle normative internazionali: Restriction of Hazardous Substances (RoHS) per apparecchi elettronici ed elettrici, ed alle norme Waste Electrical and Electronic Equipment (WEEE). Il simbolo del cestino con ruote e croce sopra, indica la compatibilità con queste norme e che il prodotto deve essere riciclato o smaltito in ottemperanza a queste direttive.



Questo simbolo indica che l'apparecchio ha un doppio isolamento. Il collegamento a terra non è richiesto.

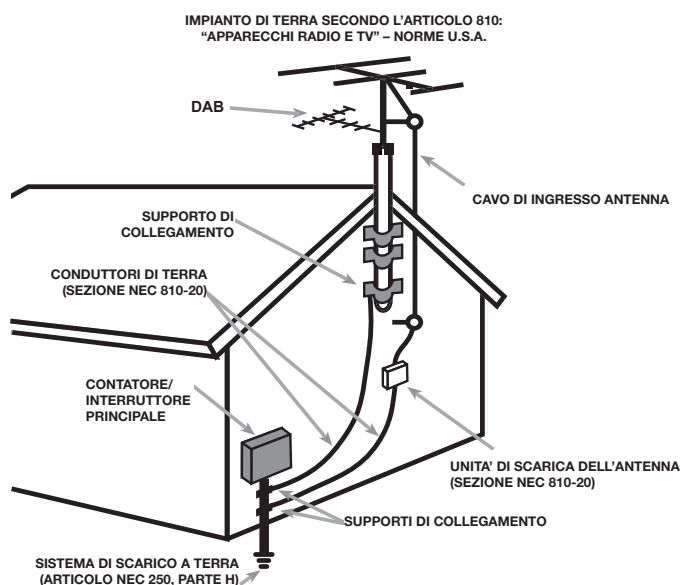

Importanti informazioni di sicurezza

Nota

La connessione RS-232 deve essere utilizzata solo da personale autorizzato.

ATTENZIONE: Non vi sono all'interno parti riparabili dall'utente. Per l'assistenza fare riferimento a personale qualificato.

ATTENZIONE: Per ridurre il rischio di incendio e di scossa elettrica non esporre l'apparecchio all'umidità o all'acqua. Non posizionare contenitori d'acqua, ad esempio vasi, sull'unità. Evitare che cadano oggetti all'interno del cabinet. Se l'apparecchio è stato esposto all'umidità o un oggetto è caduto all'interno del cabinet, staccare immediatamente il cavo di alimentazione dalla presa elettrica. Portare l'apparecchio ad un centro di assistenza qualificato per i necessari controlli e riparazioni.

Leggere attentamente tutte le istruzioni prima di collegare l'apparecchio ed utilizzarlo.

Conservare questo manuale per ogni riferimento futuro a queste istruzioni di sicurezza.

Seguire attentamente tutte le avvertenze e le informazioni sulla sicurezza contenute in queste istruzioni sul prodotto stesso. Seguire tutte le istruzioni d'uso.

Pulire il cabinet solo con un panno asciutto o un piccolo aspirapolvere.

Non utilizzare il prodotto vicino all'acqua.

Non posizionare l'apparecchio su un letto, divano, tappeto, o superfici che possano bloccare le aperture di ventilazione. Se l'apparecchio è collocato in una libreria o in un mobile apposito, fare in modo che vi sia abbastanza spazio attorno per consentire la ventilazione ed un adeguato raffreddamento.

Tenerlo lontano da fonti di calore come caloriferi, termoconvettori, stufe o altri apparecchi che generano calore.

ATTENZIONE: La presa del cavo di alimentazione sul pannello posteriore è il mezzo principale per scollegarlo dall'alimentazione. L'apparecchio deve essere posizionato in uno spazio che permetta il libero accesso al cavo di alimentazione.

L'apparecchio deve essere collegato esclusivamente ad un'alimentazione elettrica del tipo indicato sul pannello posteriore. (USA: 120V/60Hz, CE: 230V/50Hz).

Collegare l'unità alla presa di alimentazione solo con il cavo fornito o con un esatto equivalente. Non modificare il cavo in dotazione in alcun modo. Non cercare di eliminare la messa a terra o la polarizzazione. Se la spina del cavo di alimentazione fornito in dotazione non corrisponde allo standard della vostra presa consultate un elettricista per la sostituzione di quest'ultima. Non utilizzare prolunghie.

La presa del cavo di alimentazione sul pannello posteriore è il mezzo principale per scollegarlo dall'alimentazione. Per scollegare completamente il prodotto, è necessario staccare fisicamente il cavo di alimentazione dalla presa elettrica.

Non far passare il cavo di alimentazione dove potrebbe venir schiacciato, pizzicato, piegato eccessivamente, esposto al calore o danneggiato. Prestare particolare attenzione al posizionamento del cavo di alimentazione in corrispondenza della presa elettrica e nel punto in cui esce dalla parte posteriore dell'apparecchio.

Il cavo di alimentazione deve essere scollegato dalla presa elettrica durante forti temporali con fulmini e quando l'apparecchiatura rimane inutilizzata per un lungo periodo di tempo.

Usare esclusivamente accessori indicati dal produttore.

L'apparecchio non deve più essere utilizzato e fatto ispezionare da personale qualificato quando:

- Il cavo di alimentazione o la spina sono stati danneggiati.
- Sono caduti oggetti o liquidi all'interno dell'apparecchio.
- È stato esposto alla pioggia.
- Non sembra funzionare in modo normale.
- È caduto o è stato in qualche modo danneggiato.

Le batterie del telecomando non devono essere esposte ad eccessivo calore come raggi di sole, fuoco o simili.

Informazione FCC

Questo dispositivo è stato esaminato e definito conforme ai limiti previsti per i dispositivi digitali di Classe B in conformità al regolamento FCC, Parte 15. Questi limiti sono concepiti per fornire una ragionevole protezione contro interferenze pericolose in ambiente residenziali. Questo apparecchio genera, usa e può irradiare energia a radiofrequenza e, qualora non installato ed utilizzato secondo le presenti istruzioni, può causare interferenze nocive alle comunicazioni radio.













Ad ogni modo, non esiste nessuna garanzia che tali interferenze non si verifichino in una particolare installazione. Se il presente dispositivo genera interferenze nocive alla ricezione radio o televisiva, fenomeno che può essere determinato dall'accensione/spengimento dell'apparecchio stesso, è possibile tentare di eliminare queste interferenze in uno o più dei seguenti modi:

- Posizionare o orientare diversamente l'antenna di ricezione (TV, radio, ecc..)
- Aumentare la distanza con l'apparecchio disturbato.
- Collegarlo ad una presa di alimentazione facente capo ad un diverso circuito da quello a cui è collegato l'apparecchio disturbato.
- Consultare il vostro rivenditore o un tecnico specializzato radio/TV per ulteriori consigli.

Attenzione

Questo dispositivo, in conformità al regolamento FCC Parte, 15 è soggetto alle seguenti condizioni: (1) Questo apparecchio non dovrebbe causare interferenze nocive, e (2) deve poter sopportare interferenze provenienti da altri apparecchi che potrebbero incidere sul suo funzionamento.

Sommario

| | | | |
|---|-----------|--|-----------|
| Figura 1: Controlli e connessioni | 4 | Impostazioni | 93 |
| Figura 2: Telecomando RR-T97 | 4 | Network Config | 93 |
| Figura 3: Collegamenti | 5 | Version | 93 |
| Figura 4: Collegamenti Rotel Link (nero) e segnali Trigger 12 V (grigio) | 6 | Upgrade Firmware | 93 |
| Note importanti | 7 | Register | 93 |
| Importanti informazioni di sicurezza | 83 | Set Time/Date | 93 |
| Alcune informazioni su Rotel | 85 | UPnP | 94 |
| Panoramica sul sintonizzatore Rete/FM/DAB+ Rotel | 85 | Wi-Fi Strength | 94 |
| Radio FM e DAB/DAB+ | 85 | Configurazione "My Stuff" | 94 |
| Radio Internet | 85 | Menù impostazioni | 94 |
| Accesso alla rete locale | 85 | Codici telecomando | 94 |
| Sito web www.rotelradio.com | 85 | Risoluzione dei problemi | 95 |
| Riproduzione da dispositivi in rete | 86 | Caratteristiche tecniche | 96 |
| Per Cominciare | 86 | Glossario | 96 |
| Caratteristiche | 86 | | |
| Alcune precauzioni | 86 | | |
| Posizionamento | 86 | | |
| Alimentazione AC e comandi | 86 | | |
| Ingresso alimentazione  | 86 | | |
| Interruttore d'accensione   ed indicatore | 86 | | |
| Ingresso ed Uscita segnali Trigger 12V  | 86 | | |
| Panoramica sui collegamenti | 87 | | |
| Trasmissioni FM/DAB  | 87 | | |
| Connessione alla rete   | 87 | | |
| Uscite  | 87 | | |
| Connettore RS-232  | 87 | | |
| Rotel Link  | 87 | | |
| Ingresso EXT REMOTE  | 87 | | |
| Radio Internet | 87 | | |
| Che cosa è necessario sapere prima di iniziare | 87 | | |
| Prima connessione alla rete | 87 | | |
| Selezione di un'emittente | 88 | | |
| Riproduzione di stazioni radio Internet | 89 | | |
| Memorizzazione di una stazione nelle preselezioni | 89 | | |
| Riproduzione di una stazione preselezionata | 89 | | |
| Media Player | 89 | | |
| Server UPnP | 89 | | |
| Playback Mode (modalità riproduzione) | 90 | | |
| Clear Queue (cancella coda) | 91 | | |
| Radio FM | 91 | | |
| Riproduzione di una stazione | 91 | | |
| Memorizzazione di una stazione nelle preselezioni | 91 | | |
| Riproduzione di una stazione preselezionata | 91 | | |
| Menù impostazioni FM | 91 | | |
| Ricezione emittenti RDS | 91 | | |
| Tasto RDS  | 92 | | |
| Tasto MONO  | 92 | | |
| Radio DAB e DAB+ | 92 | | |
| Riproduzione di una stazione | 92 | | |
| Memorizzazione di una stazione nelle preselezioni | 92 | | |
| Riproduzione di una stazione preselezionata | 92 | | |
| Menù impostazioni DAB | 92 | | |

Alcune informazioni su Rotel

La nostra storia ha avuto inizio over 50 anni fa. Nel corso del tempo abbiamo ricevuto centinaia di riconoscimenti per la qualità dei nostri prodotti e soddisfatto centinaia di migliaia di audiofili ed amanti della musica. Proprio come voi!

Rotel è stata fondata da una famiglia la cui passione per la musica ha portato alla realizzazione di componenti alta fedeltà di qualità senza compromessi. Attraverso gli anni questa passione non si è affievolita e l'obiettivo di realizzare apparecchi di straordinario valore per veri audiofili, indipendentemente dal loro budget, continua ad essere condiviso da tutti coloro che vi lavorano.

I nostri progettisti operano in stretto contatto tra loro ascoltando ed affinando ogni nuovo prodotto fino a raggiungere determinati standard qualitativi. Viene loro offerta una totale libertà di scelta sui componenti per ottenere le migliori prestazioni possibili. Non è raro quindi trovare in un Rotel condensatori di fabbricazione inglese o tedesca, semiconduttori giapponesi o americani, mentre i trasformatori di alimentazione vengono tradizionalmente prodotti nelle nostre fabbriche.

Noi tutti abbiamo a cuore i temi dell'ambiente. Pensando al numero sempre crescente di apparecchi elettronici prodotti, è molto importante per un costruttore fare tutto il possibile affinché essi abbiano un minimo impatto sull'ambiente.

Alla Rotel siamo orgogliosi di fare la nostra parte riducendo il contenuto di piombo negli apparecchi rispettando la normativa RoHS. I nostri progettisti sono continuamente impegnati a migliorare l'efficienza dei prodotti senza per questo compromettere la loro qualità. Quando in standby, gli apparecchi assorbono una minima quantità di corrente così da soddisfare i requisiti dei più rigorosi standard di consumo energetico.

Anche le fabbriche Rotel contribuiscono ad aiutare l'ambiente attraverso continui progressi dei metodi di assemblaggio per arrivare a processi produttivi sempre più rispettosi dell'ambiente.

Noi tutti di Rotel vi ringraziamo per aver acquistato questo prodotto che, siamo sicuri, vi accompagnerà per molti anni di puro divertimento e soddisfazione.

Panoramica sul sintonizzatore Rete/FM/DAB+ Rotel

Questo prodotto Rotel riunisce in un solo apparecchio le funzioni di un convenzionale sintonizzatore per trasmissioni analogiche FM e digitali DAB/DAB+, aprendo nel contempo una finestra sullo sterminato mondo delle radio Internet, diffuse in tutto il globo e ricevibili attraverso il collegamento al web. Inoltre offre la possibilità di riprodurre file musicali memorizzati su computer o dispositivi di archiviazione collegati alla rete locale (NAS).

Radio FM e DAB/DAB+



Se si ha dimestichezza con i sintonizzatori FM e DAB/DAB+ l'utilizzo dell'RT-1570 apparirà molto semplice. Sintonizzare una stazione, memorizzare le emittenti nelle preselezioni e richiamarle per l'ascolto sono comunque funzioni dettagliatamente descritte in questo manuale.

Radio Internet

L'ascolto delle radio Internet in streaming è un metodo ormai sempre più diffuso di ascolto delle emittenti di tutto il globo. Questa funzione richiede che l'RT-1570 sia collegato a Internet tramite una connessione alla rete locale (LAN) cablata o senza fili (Wi-Fi). Le istruzioni su come collegare l'RT-1570 alla rete sono fornite di seguito.

Accesso alla rete locale

Ogni volta che l'RT-1570 viene acceso, l'apparecchio tenta di connettersi a una rete cablata collegata alla presa RJ-45 sul pannello posteriore. Se non viene rilevato tale collegamento, l'RT-1570 inizia la ricerca di reti senza fili. Terminata la scansione, sul display vengono elencate le reti disponibili.

Per connettersi ad una rete Wi-Fi, selezionare il nome (SSID) della rete wireless desiderata con la manopola PUSH SELECT  sul pannello frontale oppure i tasti con la freccia verso l'alto o verso il basso sul telecomando quindi premere la stessa manopola frontale o il tasto ENT al centro dei tasti con le frecce sul telecomando. Se ci si collega per la prima volta ad una rete protetta da password, è necessario innanzitutto conoscere la password e digitarla quando richiesto. Immettere i caratteri della password selezionandoli con la manopola frontale oppure con i tasti con la freccia verso l'alto o verso il basso sul telecomando, quindi premere di nuovo la manopola o ENT al centro dei tasti con le frecce sul telecomando per passare al carattere successivo. Una volta terminato l'inserimento della password, selezionare "END" dalla lista dei caratteri o premere il tasto Reply  sul telecomando per accedere alla rete. Ulteriori informazioni sul collegamento a una rete wireless sono disponibili nelle sezioni Radio Internet ed Impostazioni di questo manuale.

NOTA: Prestare attenzione quando si digita la password a non confondere la lettera "O" con il numero "0" e viceversa. Eventuali errori possono essere corretti usando il tasto BACK .

Una volta connesso alla rete, l'RT-1570 inizierà a comunicare con i server delle radio Internet per recuperare le informazioni necessarie all'ascolto delle emittenti di tutto il mondo.

Sito web www.rotelradio.com

Gestire le migliaia di stazioni radio disponibili via Internet sarebbe impossibile senza essere in grado di organizzare e gestire le emittenti che più si adattano ai vostri gusti particolari. Rotel offre un modo semplice per ottenere questo risultato tramite un sito web dedicato dove è possibile selezionare le emittenti da memorizzare. Per utilizzare il sito www.rotelradio.com è necessario registrarsi creando un proprio account con nome utente e password. Nel corso della registrazione è necessario fornire il numero di serie ed uno speciale codice di registrazione univoco del vostro RT-1570 così da associare l'apparecchio all'account utente. Il numero di serie può essere reperito nel menù Internet Radio in "Settings -> Version" accessibile ruotando la manopola  sul frontale oppure utilizzando i tasti con le frecce verso l'alto o verso il basso sul telecomando. Il codice di registrazione può essere individuato invece nel menù Internet Radio in "Settings -> Register".

NOTA: Per aggiornare le informazioni nell'RT-1570 dopo aver apportato modifiche sul sito www.rotelradio.com è necessario spegnere e riaccendere l'apparecchio, quindi rilesionare Internet Radio.

Riproduzione da dispositivi in rete

I file musicali memorizzati su computer o unità di archiviazione dati connesse in rete (NAS) possono essere riprodotti in streaming dall'RT-1570. Per riprodurre file musicali da computer o NAS, tutti questi dispositivi e l'RT-1570 devono far capo alla stessa rete ed è necessario utilizzare un server multimediale ed un formato di file supportati. Un elenco di server multimediali e formati supportati è reperibile alla fine di questo manuale.

Per Cominciare

Grazie per aver acquistato questo sintonizzatore Internet/FM/DAB+ di Rotel. Utilizzato in un sistema home theater o stereo di alta qualità, vi garantirà molti anni di gradevole intrattenimento.

Caratteristiche

- Connessione wireless o cablata per accedere alle radio Internet.
- Funzione Media Player per riprodurre file musicali da un Server UPnP configurato nel vostro PC o altri dispositivi di archiviazione collegati alla rete (NAS).
- Riproduzione di emittenti radio FM e DAB/DAB+.
- Inoltre dei comandi tramite il bus di comunicazione Rotel Link verso altri apparecchi collegati per il loro controllo a distanza.

Alcune precauzioni

ATTENZIONE: Per evitare danni ai componenti dell'impianto, assicurarsi sempre che siano tutti completamente spenti prima di eseguire o modificare i collegamenti. Non riaccendere alcuno dei componenti prima di aver controllato tutti i collegamenti.

Vi preghiamo di leggere con attenzione questo manuale. Insieme alle istruzioni d'uso e di installazione di base, fornisce numerose informazioni sulle possibilità di utilizzo dell'RT-1570 oltre a consigli che vi aiuteranno a sfruttare al meglio il vostro sistema. Si prega di contattare il vostro rivenditore autorizzato Rotel per eventuali domande o dubbi. Inoltre tutti noi in Rotel saremmo lieti di rispondere ai vostri quesiti.

Conservare la scatola dell'imballo ed il materiale di protezione interno per eventuali necessità future. La spedizione o lo spostamento dell'apparecchio in qualsiasi altro contenitore che non sia l'imballo originale potrebbe causare seri danni al prodotto ed invalidare la garanzia.

Se presente nell'imballo, compilare e spedire il certificato di garanzia. Conservare la ricevuta d'acquisto originale che costituisce la miglior prova della data di acquisto del prodotto, necessaria nell'eventualità di dover ricorrere ad interventi di riparazione in garanzia.

Posizionamento

Posizionare l'apparecchio su di una superficie solida e piana, lontano da fonti di calore, raggi del sole diretti, umidità o vibrazioni.

Non lasciar penetrare liquidi all'interno dell'apparecchio.

Considerare il peso e le dimensioni dell'apparecchio. Se si intende posizionarlo su di una mensola, in un mobile o in un rack, assicurarsi che possano sopportarne il peso.

Se si installa l'apparecchio all'interno di un mobile, assicurarsi che vi sia una adeguata ventilazione.

Alimentazione AC e comandi



Ingresso alimentazione

L'apparecchio è configurato in fabbrica per funzionare alla tensione di alimentazione del paese in cui è stato acquistato (USA: 120V/60Hz, Europa: 230V/50Hz). La tensione di alimentazione AC impostata è indicata su un adesivo posto sul retro.

NOTA: In caso di trasferimento in un Paese con diversa tensione elettrica, è possibile riconfigurare internamente l'RT-1570. Questa operazione deve essere svolta da personale qualificato e non dall'utente. All'interno dell'apparecchio sono infatti presenti tensioni potenzialmente pericolose. Consultare il rivenditore o il servizio di assistenza autorizzato.

NOTA: Alcune versioni sono previste per la vendita in più di un Paese e pertanto vengono forniti cavi di alimentazione diversi. Utilizzare solo quello adatto alle prese elettriche in uso nel vostro Paese.

La spina del cavo di alimentazione dell'RT-1570 deve essere inserita in una presa elettrica a 2 poli a muro senza utilizzare prolunghie. In alternativa può essere inserita in una presa elettrica sotto interruttore presente sul retro di un altro apparecchio.

Assicurarsi che il tasto di accensione  sul pannello frontale sia in posizione di 'spento' (tasto sporgente). Quindi collegare un capo del cavo di alimentazione in dotazione alla presa  sul pannello posteriore dell'apparecchio e l'altro capo alla presa della rete elettrica.

È buona precauzione staccare dalla presa elettrica il cavo di alimentazione dell'apparecchio (e di tutti gli altri componenti dell'impianto) se si prevede di non utilizzarlo per un certo periodo di tempo, come ad esempio durante le vacanze.

Interruttore d'accensione ed indicatore

L'interruttore di accensione è situato sul lato sinistro del pannello anteriore. Per accendere l'apparecchio (o attivare le funzioni di accensione automatica) premere il tasto. Sul telecomando le funzioni del tasto frontale sono replicate dai pulsanti ON ed OFF .

L'indicatore circolare attorno al tasto si illuminerà, indicando che l'apparecchio è acceso. Per spegnerlo, ripremere il tasto per farlo ritornare in posizione sporgente.

NOTA: Qualora la luminosità dell'indicatore blu risultasse eccessiva, posizionare l'adesivo fornito attorno all'interruttore d'accensione.

Ingresso ed Uscita segnali Trigger 12V

Alla presa IN è possibile collegare un cavo bipolare con terminazioni jack mono da 3,5 mm (positivo in punta del connettore) per segnali trigger a +12 V provenienti da un preamplificatore, amplificatore integrato o processore surround utili a comandare l'accensione o lo spegnimento dell'RT-1570. L'ingresso accetta tensioni AC o DC comprese tra 3 e 30 V.

La presa OUT è collegata in parallelo alla precedente per replicare il segnale trigger proveniente da un preamplificatore, amplificatore integrato o processore così da poterlo far arrivare ad un altro apparecchio.

Panoramica sui collegamenti

Vedi figura 3



Prima di continuare nella lettura degli altri capitoli, assicurarsi che tutte le connessioni siano state eseguite correttamente.

Trasmissioni FM/DAB

Utilizzare le antenne da interno fornite in dotazione collegandole ai connettori FM e DAB sul pannello posteriore. Per ricevere il miglior segnale FM, assicurarsi che vi sia spazio sufficiente per estendere l'antenna a T. Gli occhielli alle estremità permettono di fissare l'antenna al muro, se desiderato. Provare diverse posizioni per massimizzare la ricezione.

NOTA: Per una miglior ricezione delle emittenti FM e DAB/DAB+ è consigliabile installare antenne esterne.

Connessione alla rete

L'RT-1570 può essere collegato ad una rete locale cablata oppure Wi-Fi. Nel caso di una rete cablata, collegate un cavo con connettore RJ-45 alla presa ETHERNET  presente sul pannello posteriore. Per il collegamento ad una rete Wi-Fi è necessario inserire l'antenna fornita in dotazione nel connettore WIFI  sul pannello posteriore e serrare la ghiera.

Uscite

Uscite analogiche

Tramite le uscite analogiche stereo (OUTPUT ANALOG) è possibile collegare l'apparecchio agli ingressi di un preamplificatore, amplificatore integrato o processore surround.

Utilizzare scavi schermati audio di qualità ed assicurarsi di collegare l'uscita dei canali sinistro (LEFT) e destro (RIGHT) ai corrispondenti ingressi senza invertire i canali.

Uscita digitale

Se si utilizza un convertitore D/A esterno o un altro processore digitale, è possibile prelevare da questa uscita i segnali ricevuti dall'RT-1570 in forma digitale. Per il collegamento utilizzare un cavo schermato per segnali digitali con impedenza 75 ohm.

Connettore RS-232

L'RT-1570 può essere controllato tramite una porta RS-232 per integrarlo in sistemi di automazione. La presa denominata RS-232 richiede un cavo seriale con connettori DB-9 maschio-femmina per il collegamento al computer.

Per ulteriori informazioni sui collegamenti, software e codici operativi per il controllo da computer del sintonizzatore, contattare il rivenditore Rotel.

Rotel Link

Vedi figura 4

Attraverso le due uscite ROTEL LINK OUT del bus di comunicazione Rotel Link è possibile collegare all'RT-1570 altri apparecchi Rotel predisposti come amplificatori e lettori cd per formare in sistema controllabile da remoto. Per i collegamenti utilizzare il cavo con spinotti mini-jack da 3,5 mm fornito.

Tramite questo sistema di comunicazione è possibile inoltre sfruttare l'applicazione Rotel Remote per iPad ed iPhone (disponibile per il download sull'iTunes® Store) e comandare l'intero sistema audio.

NOTA: Utilizzare esclusivamente i cavi Rotel Link forniti in dotazione. Tali cavi sono contraddistinti da spinotti mini-jack da 3,5 mm di colore BIANCO e non devono essere confusi con quelli destinati ai segnali trigger 12V con spinotti di colore NERO.

Ingresso EXT REMOTE

Questa presa per mini-jack da 3,5mm può ricevere codici di controllo da ricevitori a raggi infrarossi standard nel caso il segnale emesso dal telecomando non riesca a raggiungere il ricevitore IR posto sul pannello frontale dell'apparecchio. Consultare il vostro rivenditore autorizzato Rotel per informazioni sui ricevitori esterni IR e sui cavi con spinotti mini-jack mono da 3,5mm necessari per il collegamento.

Radio Internet

Che cosa è necessario sapere prima di iniziare

Per poter ricevere le radio Internet, è necessario:

- Disporre di una connessione ad Internet a banda larga.
- Collegare l'RT-1570 ad una rete locale cablata oppure una rete senza fili Wi-Fi.

Per l'accesso ad Internet tramite una connessione senza fili è necessario che l'RT-1570 ed il router/access point non si trovino eccessivamente distanti tra loro in modo che la potenza del segnale ricevuto sia sufficiente ad assicurare un costante flusso dei dati. È possibile controllare l'intensità del segnale Wi-Fi ricevuto nel menù Impostazioni. (Settings -> WiFi Strength)

Prima connessione alla rete

Accendendo l'RT-1570 per la prima volta, esso inizierà a ricercare una connessione alla rete locale. Nel caso siano attivi ambedue i tipi di connessione, verrà preferita quella cablata, a meno che non sia stata selezionata l'opzione "wireless only" (solo wireless) nel menù Impostazioni. L'esempio seguente descrive la connessione ad una rete senza fili.



Dopo alcuni secondi, verrà avviata la ricerca delle reti.

Se non viene rilevata alcuna rete wireless sul display sarà visualizzato:



Quando l'RT-1570 trova una o più reti, verranno visualizzati tutti gli SSID, ovvero i nominativi delle reti assegnati manualmente o automaticamente dai rispettivi router/access point.



È probabile che in alcune zone l'RT-1570 rilevi molte reti Wi-Fi attive, nel qual caso è necessario selezionare quella alla quale collegarsi. Ruotare la manopola PUSH SELECT  sul frontale oppure agendo sui tasti con la freccia verso l'alto o verso il basso sul telecomando per passare in rassegna le reti trovate, quindi premere la stessa manopola o ENT al centro dei tasti con le frecce sul telecomando per selezionare quella desiderata.

Se sul display viene visualizzato "Enter WEP key" o "Enter WPA key" la rete sta usando uno dei metodi di protezione Wired Equivalent Privacy (WEP) o Wi-Fi Protected Access (WPA) per i quali si richiede una password che potrà essere fornita da chi ha installato la rete Wi-Fi oppure reperita nel manuale del router/access point.

NOTA: Qualora si desideri utilizzare in indirizzo IP statico oppure l'apparecchio non riesca ad ottenere dal router/access point un indirizzo IP, si veda il paragrafo "Network Config" al capitolo "Impostazioni" nelle ultime pagine del manuale.

Selezione di un'emittente

Dopo aver trovato una rete e stabilito la connessione, verrà visualizzato il menù principale. Selezionando "Internet Radio", il display visualizza:

```
< Internet Radio >
My Stuff
Media Player
Settings
```

```
< Location >
Genre
Search
SIRIUS XM
```

È possibile ora selezionare le stazioni radio Internet da ascoltare scegliendo una delle seguenti opzioni. (Ruotare la manopola frontale  oppure agire sui tasti con la freccia verso l'alto o verso il basso sul telecomando.)

<LOCATION> Permette di scegliere le stazioni di una area geografica e paese specifico:

```
< Africa
Americas >
Asia
Caribbean
```

```
< XXX1 LIVE RADIO >
XXX2 LIVE RADIO
XXX3 LIVE RADIO
XXX4 LIVE RADIO
```

1. Ruotare la manopola frontale  oppure agire sui tasti con la freccia verso l'alto o verso il basso sul telecomando fino a visualizzare sul display l'area e paese desiderato, quindi premere la manopola o ENT al centro dei tasti con le frecce sul telecomando per confermare la selezione.

2. Ruotare ancora la manopola frontale  oppure premere uno dei tasti con la freccia verso l'alto o verso il basso sul telecomando fino a evidenziare l'emittente desiderata, quindi premere la manopola o ENT al centro dei tasti con le frecce sul telecomando per confermare la selezione.

3. L'RT-1570 si collegherà alla stazione scelta e dopo pochi istanti, necessari a completare il buffering (scrittura dei dati nella memoria di transito), inizierà la riproduzione.

<GENRE> Permette di scegliere le stazioni in base ai loro contenuti, per esempio Classic, Rock, Sport, News, etc.

```
< 80S
90S >
Adult
Adult contemporary
```

```
< XXX1 LIVE RADIO >
XXX2 LIVE RADIO
XXX3 LIVE RADIO
XXX4 LIVE RADIO
```

1. Ruotare la manopola frontale  oppure agire sui tasti con la freccia verso l'alto o verso il basso sul telecomando fino a visualizzare sul display il tipo di contenuto desiderato, quindi premere la manopola o ENT al centro dei tasti con le frecce sul telecomando per confermare la selezione.

2. Ruotare ancora la manopola frontale  oppure premere uno dei tasti con la freccia verso l'alto o verso il basso sul telecomando fino a evidenziare l'emittente desiderata, quindi premere la manopola o ENT al centro dei tasti con le frecce sul telecomando per confermare la selezione.

3. L'RT-1570 si collegherà alla stazione scelta e dopo pochi istanti, necessari a completare il buffering (scrittura dei dati nella memoria di transito), inizierà la riproduzione.

<SEARCH> Permette di ricercare una stazione specifica in base ad una parola chiave (ad esempio il nome o parte di esso).

```
Station Name
<~ END<- -> A BCDEFG>
ART
```

```
< xxx ART xx Radio1 >
x ARTxx xx Radio2
ARTxxxx xx Radio3
```

1. Ruotare la manopola frontale  oppure agire sui tasti con la freccia verso l'alto o verso il basso sul telecomando fino ad evidenziare sul display il carattere da inserire, quindi premere la manopola o ENT al centro dei tasti con le frecce sul telecomando per confermare.

2. Ripetere il passo precedente fino a completare la parola chiave. Al termine selezionare "END" o premere il tasto REPLY  sul frontale o sul telecomando.

3. Premere la manopola  sul frontale o ENT al centro dei tasti con le frecce sul telecomando per avviare la ricerca. Sul display verranno elencate tutte le emittenti che corrispondono alla parola inserita.

4. Ruotare nuovamente la manopola frontale  oppure premere uno dei tasti con la freccia verso l'alto o verso il basso sul telecomando per evidenziare l'emittente desiderata, quindi premere la manopola o ENT al centro dei tasti con le frecce sul telecomando per collegarsi alla stazione.

NOTA: Emittenti radio Internet ed altri servizi musicali possono essere facilmente ricercati e memorizzati tramite il sito www.rotelradio.com

<SIRIUS XM> Permette di ascoltare emittenti radio satellitari disponibili via Internet. Il servizio Sirius XM è a pagamento ed occorre immettere il vostro nome utente e la password per accedervi.

```
User name
<~ END<- -> A aBbCcD>
ART
```

```
Password
<~ END<- -> A aBbCcD>
ART
```

1. Ruotare la manopola frontale  oppure agire sui tasti con la freccia verso l'alto o verso il basso sul telecomando fino ad evidenziare sul display il carattere da inserire, quindi premere la manopola o ENT al centro dei tasti con le frecce sul telecomando per confermare.

2. Ripetere il passo precedente fino a completare l'inserimento di nome utente e password. Al termine selezionare "END" o premere il tasto REPLY  sul frontale o sul telecomando.

3. Premere la manopola **[E]** sul frontale o ENT al centro dei tasti con le frecce sul telecomando per avviare la ricerca. Sul display verranno elencate tutte le emittenti che è possibile ricevere col vostro abbonamento.

4. Ruotare nuovamente la manopola frontale **[E]** oppure premere uno dei tasti con la freccia verso l'alto o verso il basso sul telecomando per evidenziare l'emittente desiderata, quindi premere la manopola o ENT al centro dei tasti con le frecce sul telecomando per collegarsi alla stazione.

<LIVE365> Permette di selezionare le emittenti messe a disposizione da Live 365 Internet.

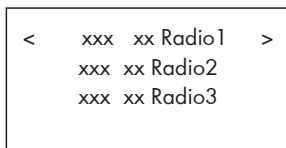
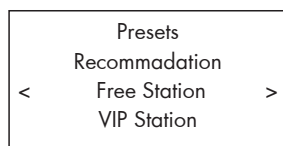

1. Ruotare la manopola frontale **[E]** oppure agire sui tasti con la freccia verso l'alto o verso il basso sul telecomando fino a visualizzare sul display il tipo di contenuto desiderato, quindi premere la manopola o ENT al centro dei tasti con le frecce sul telecomando per confermare la selezione.

2. Ruotare ancora la manopola frontale **[E]** oppure premere uno dei tasti con la freccia verso l'alto o verso il basso sul telecomando fino a evidenziare l'emittente desiderata, quindi premere la manopola o ENT al centro dei tasti con le frecce sul telecomando per confermare la selezione.

3. Attendere che l'RT-1570 si colleghi alla stazione scelta.

Riproduzione di stazioni radio Internet

Dopo essersi collegati ad una stazione, il display visualizzerà il nome dell'emittente, il tipo di file audio e la velocità del flusso dato o di riproduzione.

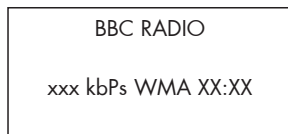

Memorizzazione di una stazione nelle preselezioni

Mentre è in riproduzione un'emittente, premere il tasto MEMORY **[M]** sul frontale o MEM **[1]** sul telecomando, quindi comporre tramite i tasti numerici **[Z][H]** sul frontale o sul telecomando il numero di preselezione da assegnare alla stazione. Il display visualizza:

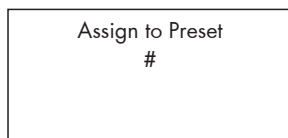
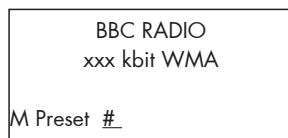

La stazione verrà memorizzata al numero di preselezione assegnatole. Possono essere memorizzate emittenti da 1 a 30.

Riproduzione di una stazione preselezionata

Mentre è in riproduzione una stazione radio, potete accedere ad altre stazioni preselezionate in uno dei seguenti modi:

1. Comporre tramite i tasti numerici **[Z][H]** sul frontale o sul telecomando il numero della preselezione corrispondente alla stazione desiderata. Oppure:

2. Premere il tasto QUEUE **[4][B]** sul pannello frontale o sul telecomando per richiamare sul display l'elenco delle stazioni memorizzate. Ruotare la manopola frontale **[E]** oppure agire sui tasti con la freccia verso l'alto o verso il basso sul telecomando per scegliere l'emittente desiderata, quindi premere la manopola o ENT al centro dei tasti con le frecce sul telecomando per confermare la selezione. Il display visualizza:

```

| 01 preset radio 1
| 02 preset radio 2
> 03 preset radio 3
| 04 preset radio 4

```

Premete nuovamente il tasto QUEUE per uscire dall'elenco e tornare alla riproduzione.

NOTA: È possibile controllare le stazioni memorizzate utilizzando la funzione Queue (coda). Ciò previene la possibilità di sovrascrivere accidentalmente una preselezione e cancellare un'emittente in memoria.

Media Player

La funzione Media Player (riproduttore multimediale) permette la riproduzione di file audio create con il vostro computer tramite riproduttori multimediali, quali, ad esempio, Windows Media Player. (Zie pagina 95)

NOTA: La condivisione dei file deve essere abilitata sul vostro computer e non tutti i riproduttori multimediali la consentono. Fate riferimento alle istruzioni del riproduttore ed al manuale del vostro computer per maggiori dettagli.

Server UPnP

NOTA: Sono disponibili molti differenti software Media Server per computer con sistema operativo Windows, Mac o Linux e per i più diffusi dispositivi NAS, ognuno dei quali con le proprie procedure di funzionamento ed impostazioni specifiche. Di seguito viene descritta la configurazione di Windows Media Player 12. Controllare le istruzioni del riproduttore multimediale, del dispositivo di archiviazione collegato alla rete locale (NAS) e del vostro computer per ulteriori informazioni su come configurare il Media Server.

NOTA: Un elenco di Media Server supportati viene fornito nella pagina delle Caratteristiche Tecniche alla fine del manuale.

Impostazione di Server UPnP nel PC (Windows Media Player)

1. Utilizzare Windows Media Player 12 o più recente per impostare il PC come Server UPnP. Dal menù "Catalogo Multimediale" selezionare "Condivisione file multimediali..." per aprire la finestra che consente di impostare le opzioni.

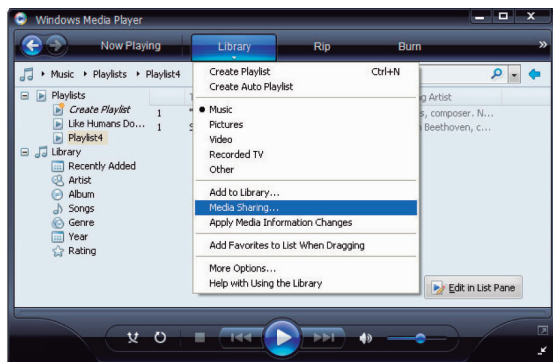

2. Il PC avviserà che un dispositivo ha tentato di connettersi al vostro server UPnP. Cliccare sul tasto "Consenti".

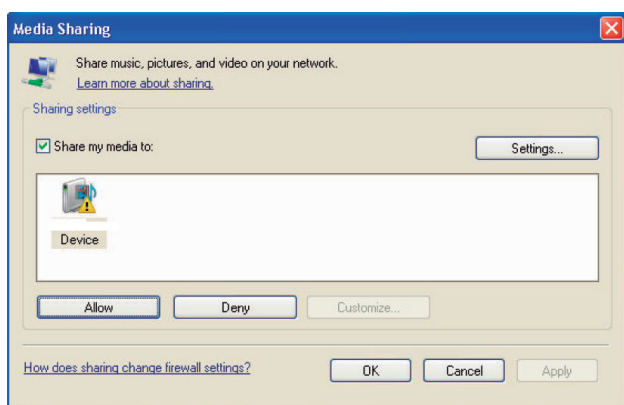

3. Sull'RT-1570, portarsi nel menù "Media Player", selezionare il sottomenù "UPnP Servers" ruotando la manopola PUSH SELECT  sul frontale oppure agendo sui tasti con la freccia verso l'alto o verso il basso sul telecomando premendo poi la stessa manopola o il tasto ENT al centro dei tasti con le frecce sul telecomando per confermare. L'apparecchio ricerca tutti i server UPnP disponibili in rete. Se non viene trovato nessun server UPnP sul display appare "[Empty]".

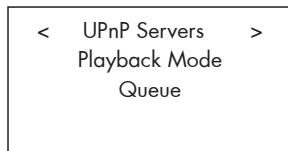

Riproduzione di file utilizzando il Server UPnP



1. Dopo avere trovato i server UPnP, evidenziare quello desiderato ruotando la manopola  sul frontale oppure agendo sui tasti con la freccia verso l'alto o verso il basso sul telecomando, quindi premere la stessa manopola o il tasto ENT al centro dei tasti con le frecce sul telecomando per confermare la selezione.

2. L'RT-1570 elencherà le opzioni e le cartelle disponibili che variano a seconda delle impostazioni del vostro server e del programma in uso. Generalmente appare un menù con le opzioni Music, Playlists e [Search] come nell'esempio riprodotto sotto a sinistra. Selezionare "Music" e appariranno altre opzioni per la ricerca dei brani in base al nome dell'artista, al titolo dell'album, al genere musicale, etc.



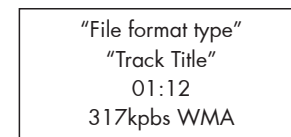

3. Una volta individuato il brano prescelto, confermarlo premendo la manopola  sul frontale o il tasto ENT al centro dei tasti con le frecce sul telecomando. La traccia richiesta verrà visualizzata nel menù durante il tentativo di connessione al server. Durante la riproduzione per ogni brano verranno indicati tipo di file, nome della traccia, tempo trascorso e bit rate.



4. Mentre il brano è in riproduzione, è possibile selezionare più tracce o cartelle evidenziandole e premendo la manopola  sul frontale o il tasto ENT al centro dei tasti con le frecce sul telecomando per 5 secondi. La traccia o le tracce selezionate verranno aggiunte all'elenco e riprodotte nell'ordine di inserimento. Premendo il tasto QUEUE   viene visualizzato sul display l'elenco delle tracce in attesa di essere riprodotte.

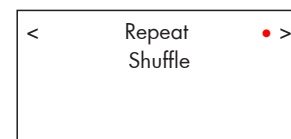
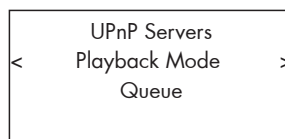

Playback Mode (modalità riproduzione)



Dal menù Media Player ruotare la manopola  sul frontale oppure agire sui tasti con la freccia verso l'alto o verso il basso sul telecomando per entrare nel sottomenù Playback Mode dove appaiono le opzioni Repeat e Shuffle. Selezionarne una o entrambe premendo la stessa manopola o il tasto ENT al centro dei tasti con le frecce sul telecomando. Un segno a fianco della scritta indica l'opzione scelta.

REPEAT: le tracce sono riprodotte in ordine consecutivo e una volta terminata l'ultima, il ciclo ricomincia.

SHUFFLE: le tracce vengono riprodotte in ordine casuale.

NOTA: Se vengono attivate sia la funzione Repeat che Shuffle, l'apparecchio inizierà a riprodurre l'elenco in ordine casuale, ed una volta eseguite tutte le tracce, continuerà a riprodurle casualmente finché non viene premuto il tasto STOP  .

NOTA: L'utilizzo della funzione shuffle con elenchi molto lunghi potrebbe non essere possibile o richiedere molto tempo per il completamento. Si consiglia di creare elenchi (playlist) più corti in Windows Media Player e quindi riprodurli con questa funzione.

Clear Queue (cancellare coda)

È possibile cancellare l'elenco di riproduzione (Queue) premendo il corrispondente tasto **[4] [B]** e selezionando [Clear Queue], cancella coda, oppure entrando nel menù Media Player e quindi Queue.

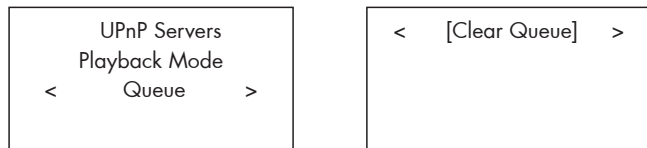

È inoltre possibile cancellare delle specifiche tracce selezionandole e quindi premendo il tasto STOP **[Z] [H]** per 5 secondi.

Radio FM

Prima di utilizzare la radio FM, assicurarsi che l'antenna sia collegata correttamente.

Riproduzione di una stazione

1. Premere il tasto FM **[11]** sul pannello frontale o sul telecomando **[M]**. Sul display appare:

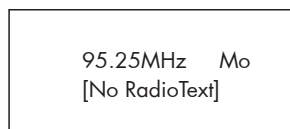

2. Tramite la manopola PUSH SELECT **[B]** sul pannello frontale o i tasti direzionali con le frecce verso l'alto o verso il basso sul telecomando è possibile variare la frequenza di sintonia. Ruotando leggermente la manopola o premendo una sola volta uno dei tasti la frequenza cambia a singoli passi.

3. Per avviare la ricerca automatica delle emittenti FM è possibile agire in uno dei seguenti modi:

- Ruotare rapidamente ed in profondità la manopola **[B]** in uno dei due sensi.
- Premere e mantenere premuto uno dei due tasti direzionali con le frecce verso l'alto o verso il basso sul telecomando.
- Premere uno dei due tasti di avanzamento o indietro rapido **[K]** sul telecomando.

Memorizzazione di una stazione nelle preselezioni

Mentre è in riproduzione una stazione FM, premere il tasto MEMORY **[10]** sul pannello frontale o MEM **[1]** sul telecomando, quindi inserire il numero di preselezione da assegnare tramite i tasti numerici **[Z] [H]**. Sul display viene confermata la preselezione. Possono essere memorizzate fino a 30 emittenti.

Riproduzione di una stazione preselezionata

Mentre è in riproduzione una stazione FM, è possibile accedere ad altre emittenti preselezionate in uno dei seguenti modi:

1. Tramite i tasti numerici **[Z] [H]** comporre il numero corrispondente alla stazione desiderata.

2. Premere uno dei tasti SKIP + / - **[12]** sul frontale o uno dei tasti PRESET + / - **[K]** sul telecomando per richiamare sul display l'elenco delle emittenti preselezionate e selezionare quella desiderata ruotando la manopola frontale **[B]** oppure utilizzando i tasti con la freccia verso l'alto o verso il basso sul telecomando quindi premere la stessa manopola o ENT al centro dei tasti con le frecce sul telecomando per confermare la selezione.

Menù impostazioni FM

Premere il tasto FM sul pannello frontale **[11]** o sul telecomando **[M]** e selezionare il menù FM Settings (Impostazioni). In questo menù sono presenti le seguenti opzioni:

- Scan Settings – Impostazioni di scansione. È possibile limitare la ricezione alle sole stazioni con segnale di forte intensità selezionando 'Strong Stations Only' oppure sintonizzarle tutte con 'All Stations'.
- Audio Settings – Impostazioni audio. La scelta è tra ricezione in Stereo o Mono oppure solo Mono forzando la riproduzione in monofonia delle emittenti che trasmettono in stereo.
- FM Preset – Visualizza l'elenco delle 30 preselezioni di emittenti FM. È anche possibile da questo elenco selezionare un'emittente tramite la manopola **[B]** sul frontale o i tasti con la freccia verso l'alto o verso il basso sul telecomando quindi premere la manopola o ENT al centro dei tasti con le frecce sul telecomando per avviarne la riproduzione.

Per modificare le opzioni nel menù ruotare la manopola frontale **[B]** oppure utilizzare i tasti con la freccia verso l'alto o verso il basso sul telecomando memorizzando la variazione premendo la manopola o ENT al centro dei tasti con le frecce sul telecomando.

Ricezione emittenti RDS

Questo apparecchio è compatibile coi protocolli di trasmissione dati RDS (Radio Data System) che forniscono ulteriori funzionalità alla ricezione delle trasmissioni FM, potendo codificare numerosi dati assieme al segnale radio che vengono poi decodificati dal sintonizzatore permettendo di ottenere informazioni come:

1. Visualizzazione del nome della stazione: (ad es. BBC1).
2. Visualizzazione del tipo del programma della stazione (ad es. ROCK o NEWS).
3. Trasmissioni di informazioni sul traffico.
4. Visualizzazione di testi a scorrimento con annunci o informazioni varie.
5. Indicazioni sulla data ed ora correnti.

Le trasmissioni RDS sono ampiamente disponibili in molti Paesi europei da svariati anni, pertanto esiste un ampio numero di emittenti che trasmettono dati e molti utenti ne conoscono il funzionamento.

NOTA: Le funzioni RDS dipendono totalmente dall'emittente che invia segnali codificati. Pertanto sono disponibili solo nei Paesi dove il sistema RDS è attivo ed esistono stazioni radio che trasmettono questi segnali.

Tasto RDS

Se l'emittente sintonizzata trasmette dati RDS è possibile scegliere tra diversi tipi di informazioni visualizzate sul display. Premere questo tasto sul telecomando per selezionare le opzioni:

1. Testo a scorrimento.
2. Nome dell'emittente.
3. Descrizione del tipo di programma (PTY = Program Type).
4. Indicazione data ed ora.

Tasto MONO

Il tasto MONO sul telecomando modifica la modalità di ricezione delle emittenti FM da stereo a mono. In modalità stereo il programma verrà riprodotto in stereofonia solo se la stazione trasmette in stereo ed il segnale ricevuto è sufficientemente potente.

NOTA: Passare da stereo a mono può essere utile per migliorare la ricezione di segnali FM deboli o trasmessi da stazioni distanti: per un soddisfacente ascolto in mono è infatti richiesto un segnale molto meno potente rispetto a quanto necessario per una buona ricezione stereofonica.



Radio DAB e DAB+

NOTA: Assicuratevi che nella vostra area siano attive delle emittenti Digital Audio Broadcast (DAB o DAB+).

Premere il tasto DAB sul pannello frontale  o sul telecomando .

I canali DAB sono categorizzati in insiemi, conosciuti come multiplex. Ogni multiplex dispone di un numero di stazioni ed ogni servizio contiene un servizio primario che può a sua volta contenerne di secondari. La tecnologia DAB permette alle emittenti di trasmettere dati aggiuntivi assieme all'audio, che possono includere altri canali audio, testo ed in futuro anche immagini e dati per computer.





Riproduzione di una stazione

1. Premere il tasto DAB  sul pannello frontale o  sul telecomando: l'apparecchio inizierà a cercare le stazioni radio DAB disponibili. Un volta completata la ricerca sul display appare:

<Station list>
Local Scan



Premere la manopola PUSH SELECT  sul frontale o ENT al centro dei tasti con freccia sul telecomando per visualizzare le emittenti disponibili.



Memorizzazione di una stazione nelle preselezioni

Mentre è in riproduzione una stazione DAB, premere il tasto MEMORY  , quindi inserire il numero di preselezione da assegnare tramite i tasti numerici  . Possono venir memorizzate fino a 30 emittenti.



Riproduzione di una stazione preselezionata





Mentre è in riproduzione una stazione DAB, è possibile accedere ad altre emittenti preselezionate in uno dei seguenti modi:

1. Tramite i tasti numerici   comporre il numero corrispondente alla stazione desiderata.

2. Premere uno dei tasti SKIP + / -  sul frontale o uno dei tasti PRESET + / -  sul telecomando per richiamare sul display l'elenco delle emittenti preselezionate e selezionare quella desiderata ruotando la manopola frontale  oppure utilizzando i tasti con la freccia verso l'alto o verso il basso sul telecomando quindi premere la stessa manopola o ENT al centro dei tasti con le frecce sul telecomando per confermare la selezione.

Menù impostazioni DAB

Premere il tasto DAB sul pannello frontale  o sul telecomando  e selezionare il menù DAB Settings (Impostazioni). Ruotando la manopola frontale  o agendo sui tasti con la freccia verso l'alto o verso il basso è possibile passare in rassegna le diverse opzioni del menù:

- <Station List>: Visualizza l'elenco delle emittenti disponibili.
- <Local Scan>: Scansione locale. Premendo la manopola frontale  oppure il tasto ENT al centro dei tasti con le frecce sul telecomando si avvia una ricerca limitata di emittenti (non disponibile in tutti i Paesi).
- <Full Scan>: Scansione completa. Premendo la manopola frontale  oppure il tasto ENT al centro dei tasti con le frecce sul telecomando si avvia la ricerca di tutte le emittenti.
- <Manual Tune>: Sintonizzazione manuale. È possibile ricercare manualmente le emittenti premendo la manopola frontale  oppure il tasto ENT al centro dei tasti con le frecce sul telecomando e quindi ruotando la stessa manopola oppure i tasti con la freccia verso l'alto o verso il basso sul telecomando.
- <DRC>: Dynamic Range Control, controllo gamma dinamica. Ruotando la manopola frontale  oppure agendo sui tasti con la freccia verso l'alto o verso il basso sul telecomando è possibile disattivare il controllo (off) oppure selezionare i livelli di dinamica alto (high) e basso (low). Premere quindi la manopola oppure il tasto ENT al centro dei tasti con le frecce sul telecomando per memorizzare la regolazione.
- <Station order>: Permette di elencare le stazioni in ordine "Alphanumeric", "Ensemble" e "Valid". La prima opzione è intuitiva, con la seconda si ha un raggruppamento di stazioni per frequenza di trasmissione (su ogni canale possono infatti essere diffuse in multiplex emittenti diverse) e con la terza vengono evidenziate solo quelle attive.
- <Prune station>: Eliminazione emittenti non più disponibili. Selezionando 'Yes' è possibile escludere dall'elenco delle emittenti quelle non più attive o che non possono più essere ricevute.

NOTA: Questa funzione rimuove tutte le stazioni non disponibili dall'elenco emittenti DAB ricevute e da quelle preselezionate.

• <DAB Preset>: Visualizza l'elenco delle 30 preselezioni di emittenti DAB/DAB+. Da questo elenco è possibile selezionare un'emittente ed avviarne la riproduzione premendo la manopola frontale  oppure il tasto ENT al centro dei tasti con le frecce sul telecomando.



Impostazioni

Network Config

Questa sezione fornisce informazioni su come configurare il collegamento ad una rete locale (LAN) sia cablata che senza fili (Wi-Fi).

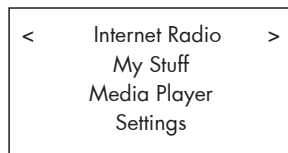
Premere il tasto NETWORK   per accedere al menù principale sotto riprodotto.



NOTA: In caso di difficoltà nel passare automaticamente al menù iniziale sopra riprodotto dopo aver premuto Network, premere il tasto BACK  .

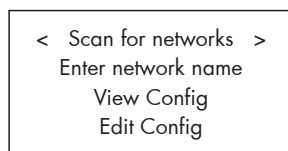

< Scan for Networks > – Ricerca reti (solo connessioni wireless)

Dal menù principale, selezionare “Settings” poi “Network Config” e quindi, solo per collegamenti senza fili, “Scan for Networks” per avviare la ricerca delle reti Wi-Fi. Una volta completata la ricerca, sul display apparirà l’elenco delle reti disponibili. Ruotando la manopola PUSH SELECT  sul frontale oppure agendo sui tasti con la freccia verso l’alto o verso il basso sul telecomando selezionare la rete alla quale si desidera collegarsi e confermare la scelta premendo la stessa manopola oppure il tasto ENT al centro dei tasti con le frecce sul telecomando.



< Enter network name > – Inserimento nome rete (solo connessioni wireless)

Se l’RT-1570 non trova nessuna rete, l’identificativo SSID della rete può essere inserito manualmente selezionando l’opzione “Enter network name”.

Utilizzando la manopola  sul frontale oppure agendo sui tasti con la freccia verso l’alto o verso il basso sul telecomando inserire le lettere per comporre il nome della rete desiderata. Una volta completato il nome, selezionare “END” o premere il tasto REPLY   sul pannello frontale o sul telecomando per confermare.

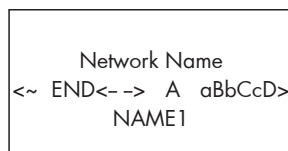

< View Config > – Verifica configurazione

Visualizza i dettagli dell’attuale connessione di rete. Ruotare la manopola  frontale per passare alla pagina successiva/precedente tra “Mode” -> “SSID”-> “Wireless MAC Address” -> “Wired MAC Address” -> “IP Address” -> “Wired Device” -> “Wireless Device”. La modalità di visualizzazione è la seguente:

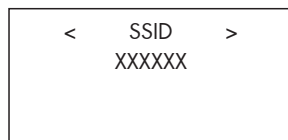
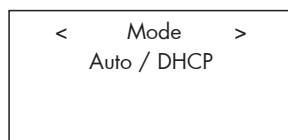

< Edit Config > – Revisione configurazione

Questo menù può essere usato per modificare l’attuale configurazione di rete. Il menù è anche utile per l’inserimento manuale di IP statico, Maschera di rete, Gateway e DNS della rete selezionata.

Per modificare le impostazioni o inserire un valore, premere la manopola  sul frontale oppure il tasto ENT al centro dei tasti con le frecce sul telecomando, quindi ruotare la stessa manopola o utilizzare i tasti con la freccia verso l’alto o verso il basso sul telecomando per effettuare le modifiche. Una volta che sul display appare l’impostazione corretta premere nuovamente la manopola oppure il tasto ENT al centro dei tasti con le frecce sul telecomando per confermare il valore e spostarsi al campo successivo. Continuare fino a completare l’inserimento di tutti i valori.

< Signal Warning > – Allarme segnale (solo connessioni wireless)

Selezionare YES o NO per attivare o disattivare l’allarme per basso segnale Wi-Fi.

< Wired/Wireless > – collegamento cablato o senza fili



Le opzioni disponibili sono: Auto (se ambedue le modalità di collegamento alla rete locale sono disponibili, viene preferita quella cablata), Wired Only (solo connessione cablata) o Wireless Only (solo connessione senza fili).

Version

Ruotare la manopola  sul frontale oppure agire sui tasti con la freccia verso l’alto o verso il basso sul telecomando per visualizzare ogni informazione sulla versione dell’apparecchio.

Upgrade Firmware

Utilizzare questa opzione per aggiornare il firmware della sezione radio Internet. Nel caso si rendesse disponibile un nuovo firmware, l’RT-1570 vi inviterà ad eseguire l’aggiornamento.

NOTA: L’upgrade può richiedere diversi minuti: non spegnere l’apparecchio finché l’operazione non è completata, altrimenti potrebbe danneggiarsi in modo permanente. A seconda della velocità della connessione Internet, il download e l’installazione dell’aggiornamento possono richiedere da 10 a 30 minuti. È possibile annullare l’aggiornamento in corso premendo il tasto BACK  .

Register

Selezionando questa voce viene visualizzato il codice da utilizzare per registrare l’apparecchio sul portale per i clienti Rotel Radio: www.rotelradio.com.

Set Time/Date

Per variare/impostare l’ora locale e la data, premere la manopola  sul frontale oppure il tasto ENT al centro dei tasti con le frecce sul telecomando, quindi ruotare la stessa manopola o utilizzare i tasti con la freccia verso l’alto o verso il basso sul telecomando per modificare i valori. Quando sul display appare il dato corretto, premere nuovamente la manopola oppure il tasto ENT al centro dei tasti con le frecce sul telecomando per confermare e spostarsi al campo successivo. Continuare nello stesso modo fino a completare l’operazione.

UPnP

Il nome preassegnato all'RT-1570 è Rotel Gateway. nella maggioranza dei casi non vi è necessità di modificarlo, ma nel caso si desiderasse cambiare il nome con il quale l'RT-1570 viene identificato in rete dai lettori multimediali, premere la manopola **[E]** sul frontale oppure il tasto ENT al centro dei tasti con le frecce sul telecomando. Selezionare il primo carattere del nuovo nome da assegnare ruotando la stessa manopola o utilizzando i tasti con la freccia verso l'alto o verso il basso sul telecomando, quindi premere nuovamente la manopola oppure il tasto ENT al centro dei tasti con le frecce sul telecomando per confermare e spostarsi al carattere successivo. Una volta completato il nome, selezionare "END" oppure premere il tasto REPLY **[E]**.

```

DEVICE NAME
<~ END<- -> A aBbCcD>
DEVICE

```

Wi-Fi Strength

Indica in percentuale l'intensità del segnale Wi-Fi ricevuto. Tale indicazione è utile per trovare la miglior posizione dell'RT-1570 rispetto al router/access point e viceversa.

Configurazione "My Stuff"

È possibile personalizzare il vostro RT-1570 tramite il sito web www.rotelradio.com. Per utilizzare il sito è necessario innanzitutto registrarsi creando un proprio account con nome utente e password, inserendo anche il codice di registrazione univoco del vostro apparecchio. Tale codice può essere reperito nel menù: Network -> Settings -> Registration. Digitare il codice nell'apposito campo del modulo di registrazione e cliccare su "submit", quindi completare la procedura.

Il sito www.rotelradio.com permette di cercare facilmente le stazioni radio Internet e aggiungerle alla cartella "My Stuff" presente nel menù Network dell'RT-1570. Questo sito comprende anche molte altre funzioni che agevolano la fruizione dei contenuti delle radio Internet. Per saperne di più sui servizi disponibili, collegarsi al sito www.rotelradio.com e cliccare sui link "Manage My Stuff" (organizza le mie cose) e "See Extra Features" (vedi altre caratteristiche).

Menù impostazioni

Per entrare nel menù impostazioni, premere il tasto SETUP **[C]** sul telecomando. Sul display verranno elencate le seguenti opzioni:

```

< POWER OPTION >
DIMMER
POWER LED DIMMER
FACTORY DEFAULT

```

- **POWER OPTION:** Sono disponibili due opzioni di accensione, NORMAL e QUICK. Selezionando NORMAL (impostazione predefinita) l'apparecchio consuma meno energia in standby, ma richiede un tempo maggiore per attivarsi. Su QUICK, invece, anche quando l'apparecchio è in standby rimane attiva la sezione relativa alle connessioni di rete e quindi la normale operatività viene immediatamente riattivata dopo l'accensione. Selezionare questa opzione se si desidera comandare l'apparecchio a distanza tramite l'applicazione Rotel Remote oppure il bus di comunicazione Rotel Link.

- **DIMMER:** Controlla la luminosità del display del pannello frontale. Per regolare la luminosità utilizzare i tasti con le frecce verso sinistra e destra sul telecomando.

NOTA: Questa regolazione rimane memorizzata anche spegnendo l'RT-1570.

Per variare temporaneamente la luminosità del display, premere il tasto DIM **[F]** sul telecomando.

- **FACTORY DEFAULT:** Riporta l'apparecchio alle condizioni originali di fabbrica. Tutte le impostazioni e le configurazioni di rete andranno perse e verrà ripristinato il codice 1 del telecomando (vedi oltre).

Le impostazioni di fabbrica possono essere ristabilite in modo separato per il software di gestione dell'RT-1570 e per quello del suo modulo Internet. Selezionare quale riportare alle condizioni iniziali, quindi "YES" per confermare il ripristino.

- **VERSION:** Visualizza la versione del software principale attualmente in uso sull'RT-1570. Questo software è differente da quello utilizzato nel modulo Internet e pertanto le versioni non coincidono.
- **ANTENNA SELECT:** Permette di scegliere l'antenna per la ricezione dei segnali radio. Le opzioni sono AUTO (opzione predefinita), FM o DAB.
- **EXIT:** Uscita dal menù impostazioni. In alternativa è possibile premere il tasto SETUP **[C]** sul telecomando in qualsiasi momento.

Codici telecomando

Codice telecomando secondario

L'apparecchio è impostato in fabbrica per funzionare con codice telecomando 1. Se si riscontra un conflitto con i telecomandi di altri prodotti Rotel, è possibile impostare l'RT-1570 ed il suo telecomando su 'remote code 2' tramite i seguenti passi:

1. Puntare il telecomando verso l'apparecchio e premere il tasto FM **[N]**. Rilasciare il tasto FM e premere il tasto 2 **[H]** per 10 secondi. Sul display apparirà 'Audio Custom code 1 -> 2'. L'apparecchio è ora predisposto per il codice telecomando 2.
2. Ora è necessario impostare il telecomando per trasmettere i codici 2. Premere i tasti FM **[N]** e 2 **[H]** contemporaneamente per 2 secondi quindi rilasciarli entrambi.
3. Ripetere la procedura sopra descritta e premere il tasto '1' invece di '2' per tornare al codice 1.

Codice telecomando secondario CD

L'impostazione di fabbrica per i codici di controllo delle funzioni del CD (play, stop, pause, etc.) è 1.

In modalità Network tuttavia questi codici possono configurare con quelli dei lettori CD Rotel presenti nell'impianto. È possibile modificare i codici CD tramite i seguenti passi:

1. Puntare il telecomando verso l'apparecchio e premere il tasto NETWORK **(N)**. Rilasciare il tasto NETWORK e premere il tasto 2 **(H)** per 10 secondi. Sul display apparirà 'CD Custom code 1 -> 2'. L'apparecchio ora predisposto per i codici CD 2.

2. Ora è necessario impostare il telecomando per trasmettere i codici CD 2. Premere i tasti NETWORK **(N)** e 2 **(H)** contemporaneamente per 2 secondi quindi rilasciarli entrambi.

3. Ripetere la procedura sopra descritta e premere il tasto '1' invece di '2' per tornare ai codici CD 1.

Risoluzione dei problemi

La maggior parte dei problemi nei sistemi audio è dovuta a collegamenti non corretti o regolazioni errate. Se si riscontrano problemi, isolare l'area interessata, verificare le impostazioni, quindi determinarne la causa ed apportare le necessarie correzioni. Qualora non si riuscisse a risolvere il problema, provare con i suggerimenti qui riportati.

L'indicatore di accensione non si illumina

L'indicatore che segnala l'accensione dovrebbe illuminarsi ogni volta che l'apparecchio viene collegato alla rete elettrica ed acceso. Se non si illumina controllare la presa di alimentazione con un altro apparecchio elettrico, come ad esempio una lampada. Assicurarsi che la presa in uso non sia controllata da un interruttore disattivato.

La rete non funziona

Se si riscontrano problemi di collegamento alla vostra rete wireless, verificare attentamente le impostazioni di rete. I seguenti suggerimenti possono aiutarvi a risolvere il problema.

1. Verificare che la rete Wi-Fi funzioni, ad esempio controllando che altri computer possano accedere ad Internet attraverso la stessa rete.

2. Verificare che sia disponibile un server DHCP o che sia impostato un indirizzo IP statico sull'apparecchio. Fare riferimento alla sezione Network Config.

3. Verificare che il firewall della rete non blocchi porte in uscita.

4. Eseguire uno spegnimento completo (scollegare l'alimentazione principale AC) e lasciare che l'apparecchio riesegua la ricerca delle reti.

5. Assicurarsi che il posizionamento dell'apparecchio non limiti la ricezione dei segnali Wi-Fi.

Nessun suono

1. Controllare i cavi di collegamento tra le uscite dell'RT-1570 e gli ingressi del preamplificatore, amplificatore integrato o processore surround ed assicurarsi che siano connessi correttamente. Fare riferimento alla figura 3.

2. La musica riprodotta dalle stazioni radio Internet è soggetta alla velocità della vostra connessione ad Internet. Se la musica si interrompe ad intervalli regolari, contattare il vostro provider.

3. Assicurarsi che la stazione selezionata sia attiva. La stazione potrebbe trasmettere da una zona oraria differente e non essere attiva al momento.

4. Assicurarsi di aver correttamente selezionato il tipo di connessione ad Internet, cablato o senza fili.

Non è possibile riprodurre un'emittente DAB/DAB+ preselezionata

Alcune stazioni possono divenire col tempo non più disponibili e nell'elenco delle emittenti ricevute vengono evidenziate con un punto interrogativo che precede il loro nome. Queste stazioni possono aver cessato le trasmissioni o non essere più essere ricevibili dall'RT-1570. Nel caso fossero state memorizzate nelle preselezioni, richiamandole, sul display comparirà il menù impostazioni DAB. Per eliminarle tanto dall'elenco emittenti ricevute, quanto dalle preselezioni, utilizzare l'opzione Prune Station del menù impostazioni DAB.

Media Informazioni di Supporto di Riproduzione

| File Riproducibili che Supportano la Rete | |
|---|--|
| Formato | Note |
| MP3 | 320kbps max |
| FLAC | 96kHz/24bit max |
| WMA | 320kbps max |
| ALAC | 96kHz/24bit max (Solo visualizza nome della traccia) |
| AAC | 320kbps max |
| AIFF | 48kHz/16bit max |
| WAV | 48kHz/16bit max |

| Server Multimediali Supportato |
|--------------------------------|
| Twonky |
| Synology |
| Assett |
| Windows Media Player |
| Jriver |

Caratteristiche tecniche

Sezione sintonizzatore FM

| | |
|-----------------------------------|----------------------------------|
| Sensibilità utile | 22,2 dBf |
| Sensibilità per rapp. S/R 50 dB | 27,2 dBf(mono) |
| Rapporto S/R (a 70 dBf) | |
| Mono: | 65 dBf |
| Stereo: | 60 dBf |
| Distorsione Armonica (a 70 dBf) | |
| Mono: | 0,2% |
| Stereo: | 0,3% |
| Risposta in frequenza | 10 Hz -15 kHz, ± 3 dB |
| Separazione stereo (100 Hz/1 kHz) | 40 dB/30 dB |
| Livello uscita | |
| Analogica: | 1 V |
| Digitale: | 0,7 V |
| Ingresso antenna | 75 ohm connettore Belling Lee |

Sezione sintonizzatore DAB

| | |
|--------------------------|------------------------------|
| Sensibilità | -80 dBm |
| Gamma di sintonia | Banda III (174-240 MHz) |
| Flusso dati Audio | 224 kbps (max) |
| Risposta in frequenza | 20 Hz - 20 kHz, $\pm 0,2$ dB |
| Livello uscita analogica | 2,3V a 0 dBFS |
| Ingresso antenna | 75 ohm connettore F |

Sezione Generale

| | |
|--|-------------------|
| Connessione di rete | 802.11b/g/n |
| Assorbimento | 16 Watt |
| Assorbimento in standby (modalità normale) | 0,5 Watt |
| BTU | 55 BTU/h |
| Alimentazione (CA) | |
| USA: | 120 V, 60 Hz |
| Europa: | 230 V, 50 Hz |
| Dimensioni (L x A x P) | 430 x 99 x 310 mm |
| Altezza pannello frontale | 2U rack - 88.1 mm |
| Peso | 6,33 kg |

Tutte le caratteristiche si intendono corrette al momento della stampa.
Rotel si riserva il diritto di apportare miglioramenti senza alcun preavviso.

Rotel e il logo Rotel HiFi sono marchi registrati della The Rotel Co. Ltd.,
Tokyo, Giappone.

Glossario

Bit rate – Velocità del flusso dati. Corrisponde a quanti bit vengono trasferiti al secondo.

Buffering – Caricamento dei dati prima della riproduzione.

Codec – [Coder/Decoder] Dispositivo hardware o software capace di codificare e/o decodificare un flusso dati o un segnale digitale.

DHCP [Dynamic Host Control Protocol] – Protocollo che assegna un indirizzo IP dinamico ad un dispositivo di rete o alla rete stessa.

DNS Server – Un server che fornisce la traduzione da un indirizzo web (ad esempio il nome di un sito o di un dominio) al corrispondente indirizzo IP numerico.

SSID – [Service Set Identifier] Nome identificativo univoco di una rete Wi-Fi.

Ethernet – Tecnologia alla base delle reti locali cablate. Attraverso il collegamento tramite un cavo, generalmente di tipo Cat5, più computer possono scambiarsi dati alla velocità di 10/100/1000 megabit al secondo.

File format – Con formato del file si intende lo schema secondo il quale i singoli bit che compongono le informazioni vengono scritti in memoria. Il formato varia da applicazione ad applicazione. Un file musicale, ad esempio, può essere memorizzato nel formato MP3 oppure in altri formati.

File Server – Un computer o dispositivo simile che consente l'accesso controllato a determinati file condivisi da parte di altri computer connessi alla stessa rete.

Gateway – Dispositivo hardware o software collegato ad una rete locale (LAN) che fornisce l'accesso ad una rete di livello superiore o globale (WAN) come, ad esempio, Internet.

ISP – Internet service provider. Chi fornisce il servizio di collegamento al web.

Kbps – Forma abbreviata di "kilobit al secondo", misura della velocità di trasferimento dati.

LAN – [Local Area Network] Rete di computer a livello locale per lo scambio dei dati.

Podcast – File audio (o video) inviato via Internet tramite un flusso dati RSS ad utenti che ne hanno sottoscritto la ricezione.

RSS feed – [Really Simply Syndication feed] Sistema utilizzato per la diffusione di flussi dati tramite Internet a persone che hanno sottoscritto il servizio di ricezione e di aggiornamento, ad esempio di notizie.

Subnet mask – Maschera di sottorete, un metodo di suddivisione delle rete in sottogruppi per velocizzare la ricerca degli indirizzi IP e ridurre il traffico dati.

UPnP – [Universal Plug and Play] Un metodo di autoconfigurazione utilizzato dalla maggior parte delle apparecchiature informatiche come computer, periferiche, dispositivi wireless, etc.



VARNING

RISK FÖR ELEKTRISKA STÖTAR

ÖPPNA EJ



VARNING: SKRUVA ALDRIG ISÄR APPARATEN. DET FINNS INGA DELAR INUTI SOM KAN LAGAS AV ANVÄNDAREN. ANLITA ALLTID EN BEHÖRIG SERVICETEKNIKER FÖR ALL SERVICE.



Denna symbol används för att varna för farlig elektrisk ström inuti apparaten som kan orsaka elektriska stötar.



Denna symbol används för att meddela att det finns viktiga instruktioner om användning och skötsel i denna bruksanvisning.

APPLICABLE FOR USA, CANADA OR WHERE APPROVED FOR THE USAGE

CAUTION: TO PREVENT ELECTRIC SHOCK, MATCH WIDE BLADE OF PLUG TO WIDE SLOT. INSERT FULLY.

ATTENTION: POUR EVITER LES CHOCS ELECTRIQUES, INTRODUIRE LA LAME LA PLUS LARGE DE LA FICHE DANS LA BORNE CORRESPONDANTE DE LA PRISE ET POUSSER JUSQU'AU FOND.

This Class B digital apparatus complies with Canadian ICES-003.

Cet appareil numérique de la classe B est conforme à la norme NMB-003 du Canada.



Rotels produkter är utformade för att följa de internationella direktiven RoHS (Restriction of Hazardous Substances) och WEEE (Waste Electrical and Electronic Equipment) som behandlar hur uttjänta elektriska och elektroniska produkter tas om hand. Symbolen med den överkorsade soptunnan innebär att produkterna måste återvinnas eller tas om hand enligt dessa direktiv.



Denna symbol betyder att apparaten är dubbelisolerad och inte behöver jordas.

ANTENNJORDNING ENLIGT "NATIONAL ELECTRIC CODE"-FÖRESKRIFTERNA (NEC)
"RADIO AND TELEVISION EQUIPMENT", ARTIKEL 810

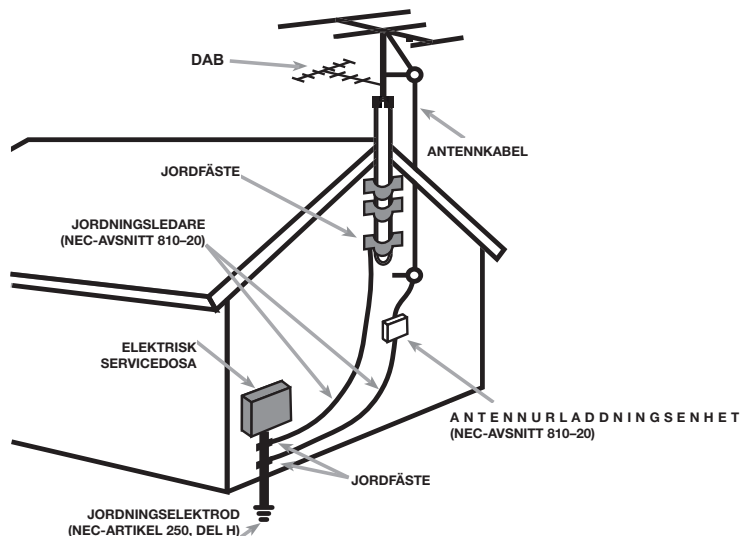

Viktig säkerhetsinformation

Obs!

RS232-kontakten på baksidan ska endast användas av auktoriserad personal.

WARNING! Försök aldrig att själv utföra service på apparaten. Anlita alltid en behörig servicetekniker för all service.

WARNING! För att undvika risk för elektriska stötar och brand, utsätt inte apparaten för vatten eller fukt. Ställ aldrig föremål som kan läcka eller droppa vatten, till exempel blomkrukor, i närheten av apparaten. Se till att inga föremål kommer in i apparaten. Om apparaten utsätts för fukt, väta eller om främmande föremål kommer in i den, dra omedelbart ut nätkabeln ur vägguttaget. Lämna sedan apparaten till en behörig servicetekniker för översyn och eventuell reparation.

Läs alla instruktioner innan du ansluter eller använder apparaten.

Behåll denna bruksanvisning så att du kan studera dessa säkerhetsföreskrifter.

Följ alla varningar och säkerhetsföreskrifter i bruksanvisningen och på själva apparaten. Följ alltid alla användarinstruktioner.

Använd bara en torr trasa eller dammsugaren när du rengör apparaten.

Använd inte enheten nära vatten.

Ställ inte apparaten på en säng, soffa, matta eller någon liknande yta som kan blockera ventilationshålen. Om apparaten placeras i en bokhylla eller i ett skåp måste det finnas utrymme för god ventilation.

Placera inte apparaten nära element eller andra apparater som utvecklar värme.

WARNING! Strömkabeln används som huvudströmbrytare och måste finnas åtkomlig.

Apparaten måste vara ansluten till ett vägguttag enligt markeringen på apparatens baksida (Europa: 230 V/50 Hz, USA: 120 V/60 Hz).

Anslut endast apparaten till vägguttaget med den medföljande strömkabeln eller en exakt motsvarighet. Modifiera inte den medföljande strömkabeln på något sätt. Ändra inte jord eller polaritet. Använd inte någon förlängningskabel.

Strömkabeln används som huvudströmbrytare. För att koppla från enheten helt och hållet måste nätkabeln lossas från strömuttaget. Standby-lysdioden lyser inte när strömkabeln inte är inkopplad. Strömkabeln används som huvudströmbrytare och måste vara åtkomlig.

Placera inte strömkabeln så att den kan bli utsatt för överkan, extrem värme eller skadas på annat sätt. Var särskilt noga med att inte skada kabelns ändar.

Strömkabeln ska kopplas ur vägguttaget vid åskväder eller om apparaten inte ska användas under en längre tid.

Använd bara tillbehör som rekommenderas av Rotel.

Sluta omedelbart använda apparaten och lät behörig servicetekniker kontrollera den om:

- Strömkabeln eller kontakten har skadats.
- Främmande föremål eller vätska har kommit in i apparaten.
- Apparaten har utsatts för regn.
- Apparaten visar tecken på felaktig funktion.
- Apparaten har tappats eller skadats på annat sätt.

Batterierna i fjärrkontrollen får ej utsättas för extrem värme, såsom direkt solljus, eld eller liknande.

FCC-information

Denna apparat har testats och konstaterats uppfylla gränsvärdena för digitala klass B-enheter enligt kapitel 15 i FCC-föreskrifterna. Dessa gränsvärden är framtagna för att undvika interferensstörning från installationer i bostäder. Denna apparat genererar, använder och kan avge radiofrekvenser som kan orsaka interferensstörning med andra radio- och TV-apparater om den inte installeras enligt instruktionerna.

Det finns dock ingen garanti för att interferensstörning ej uppstår i vissa installationer. Om denna produkt skapar interferensstörningar för annan radio- eller TV-utrustning kan detta lätt klargöras genom att slå på och stänga av produkten. Försök lösa interferensproblemet genom att utföra en eller flera av följande åtgärder:

- Flytta mottagarantennen (för TV, radio, osv.).
- Öka avståndet mellan apparaten och mottagaren.
- Anslut apparaten till ett annat strömuttag.
- Kontakta din återförsäljare eller en auktoriserad radio-/TV-tekniker för hjälp.

Varning













Denna enhet uppfyller Kap. 15 i FCC-föreskrifterna. För användning gäller följande: (1) Denna enhet ska inte generera interferensstörning och (2) Denna enhet måste klara av att utsättas för interfererande signaler, även sådana som kan orsaka funktionsstörningar.

INFORMATION FÖR CATV-INSTALLATÖR: Se till att installatören beaktar NEC-artiklarna 820–40, vilka innehåller riktlinjer för hur jordning ska utföras samt anger att jorden ska anslutas till byggnadens jordningssystem, så nära kabelanslutningen som möjligt. Se installationsdiagrammet.

OB: Denna apparat har testats och konstaterats uppfylla gränsvärdena för digitala klass B-enheter enligt kapitel 15 i FCC-föreskrifterna. Dessa gränsvärden är framtagna för att undvika interferensstörning från installationer i bostäder. Denna apparat genererar och kan avge radiofrekvenser som kan orsaka interferensstörning med andra radio- och TV-apparater om den inte installeras enligt instruktionerna. Det finns ingen garanti för att interferensstörning ej uppstår i vissa installationer. Om denna produkt skapar interferensstörningar för annan radio- eller TV-utrustning kan detta lätt klargöras genom att slå på och stänga av produkten. Försök lösa interferensproblemet genom att utföra en eller flera av följande åtgärder:

- Flytta mottagarantennen.
- Öka avståndet mellan apparaten och TV-mottagaren.
- Anslut apparaten till ett strömuttag som ligger på en annan strömkrets.
- Kontakta din auktoriserade Rotel-återförsäljare för att få hjälp.

Innehåll

| | | | |
|---|------------|--|------------|
| Figur 1: Funktioner och anslutningar | 4 | Inställningar | 107 |
| Figur 2: Fjärrkontrollen RR-T97 | 4 | Network Config | 107 |
| Figur 3: Inkoppling | 5 | Version | 107 |
| Figur 4: Inkoppling av Rotel-Link (svart) och 12-volts styrsignaler (grå) | 6 | Uppgrade Firmware | 107 |
| Viktigt | 7 | Register | 107 |
| Viktig säkerhetsinformation | 98 | Set Time/Date | 108 |
| Om Rotel | 100 | UPnP | 108 |
| Översikt – Rotel Network/FM/DAB+ | 100 | WiFi Strength | 108 |
| DAB, DAB+ och FM | 100 | Konfigurera "My Stuff" | 108 |
| Internetradio | 100 | Setup-menyn | 108 |
| Nätverksåtkomst | 100 | Avancerade fjärrkontrollsfunktioner | 108 |
| Webbplatsen www.Rotelradio.com | 100 | Felsökning | 109 |
| Spela musik från nätverket | 100 | Specifikationer | 110 |
| Introduktion | 101 | Ordlista | 110 |
| Funktioner | 101 | | |
| Att tänka på | 101 | | |
| Placering | 101 | | |
| Ström och styrning | 101 | | |
| Strömningång  | 101 | | |
| Strömbrytare och strömindikator   | 101 | | |
| In och utgång för 12-volts styrsignal  | 101 | | |
| Anslutningar | 101 | | |
| DAB/FM-mottagning  | 101 | | |
| Nätverksanslutning   | 101 | | |
| Utgångar  | 102 | | |
| RS232-kontakt  | 102 | | |
| ROTEL LINK  | 102 | | |
| EXT REM IN-ingång  | 102 | | |
| Internetradio | 102 | | |
| Vad du behöver | 102 | | |
| Första gången du ansluter till nätverket | 102 | | |
| Välja radiostation | 102 | | |
| Lyssna på internetradio | 103 | | |
| Lagra en radiostation i minnet | 103 | | |
| Välja en lagrad station | 104 | | |
| Mediespelare | 104 | | |
| UPnP-serverar | 104 | | |
| Avspelningsläge | 105 | | |
| Tömma kön | 105 | | |
| FM-radio | 105 | | |
| Lyssna på FM-radio | 105 | | |
| Lagra en radiostation i minnet | 105 | | |
| Lyssna på en sparad radiostation | 105 | | |
| FM Settings-menyn | 106 | | |
| RDS-mottagning | 106 | | |
| RDS-knapp  | 106 | | |
| MONO-knapp  | 106 | | |
| DAB och DAB+ | 106 | | |
| Lyssna på DAB-radio | 106 | | |
| Lagra en DAB-station i minnet | 106 | | |
| Lyssna på en sparad radiostation | 106 | | |
| DAB Settings-menyn | 106 | | |

Om Rotel

Vår historia började för mer än 50 år sedan. Under alla år som gått har våra produkter belönats med hundratals utmärkelser och roat hundratusentals människor som tar sin underhållning på allvar – precis som du!

Rotel grundades av en familj med ett passionerat intresse för musik. Detta ledde till en egen tillverkning av hifi-produkter med en kompromisslös kvalitet. Genom alla år har denna passion för musik, som delas av hela Rotels personal, varit oförminskad och målet har alltid varit att tillverka prisvärda produkter för både audiofiler och musikälskare, vilken budget de än har.

Rotels ingenjörer arbetar i team och har ett nära samarbete. Tillsammans lyssnar de på och finslipar varje ny produkt tills den lever upp till deras höga krav. De får välja komponenter från hela världen för att göra produkterna så bra som möjligt. I apparaterna hittar du ofta allt från brittiska och tyska kondensatorer till japanska och amerikanska halvledare samt toroidaltransformatorer som tillverkas i Rotels egna fabriker.

Vi bryr oss om miljön. Eftersom allt mer elektronik tillverkas, och så småningom kasseras, är det särskilt viktigt att tillverkare gör vad de kan för att produkterna ska få så liten inverkan på sophantering och vattenmiljö som möjligt.

På Rotel är vi stolta över att kunna bidra. Vi har reducerat blyinnehållet i vår elektronik genom att använda ett speciellt ROHS-lödtenn, och våra Class D-förstärkare (ej digitala) är upp till fem gånger mer effektiva än våra äldre modeller samtidigt som de är kraftfulla och har höga prestanda. Dessa produkter utvecklar lite värme, slösar minimalt med energi, är bra för miljön – och låter bättre.

Slutligen är denna manual tryckt på återvunnet papper.

Även om detta är små, första steg så är de viktiga. Och vi fortsätter att eftersträva nya metoder och material som ger en renare och grönare tillverkning.

Alla vi på Rotel är glada för att du köpt denna produkt. Vi är övertygade om att den kommer att ge dig många års njutning och glädje.

Översikt – Rotel Network/FM/DAB+

Denna Rotel-produkt sammanför konventionell FM-radiomottagning och DAB+ med förmågan att nå tusentals radiokanaler på internet. Utöver detta kan den spela upp dina lagrade musikfiler från en dator eller en nätverks hårddisk (NAS).

DAB, DAB+ och FM



Om du har tidigare erfarenheter av FM eller DAB-radio så kommer du snabbt att känna igen hur radiomottagaren används. Hur man gör för att ställa in kanaler, spara dem i minnet och hämta fram dem igen beskrivs mer ingående längre fram i instruktionsboken.

Internetradio

Att streama internetradio (iRadio) är ett populärt sätt att lyssna på radiokanaler från hela världen. Denna funktion kräver att RT-1570 ansluten till internet med hjälp av en nätverkskabel eller ett trådlöst nätverk. Hur anslutningen till hemnätverket görs beskrivs nedan.

Nätverksåtkomst

Varje gång RT-1570 sätts på försöker den ansluta till ett trådbundet nätverk med hjälp av RJ45-nätverkskontakten på baksidan. Om den inte hittar något trådbundet nätverk börjar den leta efter trådlösa nätverk. Så fort sökningen är avslutad visas tillgängliga nätverk i displayen.

För att ansluta till ett trådlöst WiFi-nätverk väljer du namnet (SSID) på det och trycker på PUSH SELECT-ratten  på fronten eller på ENT-knappen på fjärrkontrollen. Om du ansluter till valt nätverk för första gången och nätverket använder kryptering måste du ange en krypteringsnyckel (ett lösenord) på samma sätt som du gör när du ansluter en dator eller en mobiltelefon. Använd PUSH SELECT-ratten  på fronten eller upp-/nedknapparna och ENT-knappen på fjärrkontrollen för att ange lösenordet. Välj "END" från teckenlistan när du är färdig eller tryck på Reply-knappen  på fjärrkontrollen. Mer information om hur du ansluter till ett trådlöst nätverk finns i avsnitten om Internetradio och Inställningar längre fram i denna instruktionsbok.

OBS! Var försiktig så att du inte blandar ihop bokstaven "O" med siffran "0" när du anger lösenordet. Om du trycker fel kan du backa med BACK-knappen .

När RT-1570 har lyckats ansluta till nätverket börjar den kommunicera med internetradio-servrarna och hämtar kanalinformationen som behövs för att du ska kunna lyssna på radiokanaler från hela världen.

Webbplatsen www.rotelradio.com

Att hantera alla tusentals radiokanaler som finns på internet skulle vara omöjligt om du inte kunde organisera och välja de kanaler som passar just dig. Rotel har sett till att det finns ett enkelt sätt att göra detta på: webbplatsen www.rotelradio.com.

För att använda denna funktion måste du registrera dig och upprätta ett användarnamn och ett lösenord på www.rotelradio.com. Under registrerings gång behöver du ange din RT-1570:s serienummer och en registreringskod. Serienumret finns i iRadio-inställningarna under Settings > Version som du hittar genom att vrida på ratten  på fronten eller trycka på upp- och nedknapparna på fjärrkontrollen. Registreringskoden hittar du under Settings > Register.

OBS! För att uppdatera information i RT-1570 efter du gjort ändringar på webbplatsen www.rotelradio.com måste du stänga av och sätta på radion och sedan välja iRadio igen.

Spela musik från nätverket

Musikfiler som lagras på datorer eller NAS-hårddiskar (Network Attached Storage) kan spelas upp genom RT-1570. För att det ska fungera måste båda enheterna vara inkopplade till samma nätverk och använda en mediaserver och ett filformat som stöds. En lista över fungerande mediaservrar och filformat finns i slutet av instruktionsboken.

Introduktion

Tack för att du har köpt Rotel RT-1570. När den används i en anläggning av hög kvalitet kommer din Rotel-produkt att ge dig många års njutning.

Funktioner

- Trådlös eller trådbunden anslutning till internetradio och premiumstationer.
- Tillgång till UPnP-datorer och NAS-hårddiskar som har "Media Player"-funktion.
- Mottagning av FM och DAB/DAB+.
- Gateway till Rotel-Link-funktionen som styr andra komponenter i anläggningen.

Att tänka på

WARNING: För att undvika att skada din anläggning bör du stänga av ALLA komponenter innan du kopplar in högtalare eller andra komponenter. Sätt inte på komponenterna förrän du är säker på att alla anslutningar är gjorda på ett korrekt och säkert sätt.

Läs denna bruksanvisning noggrant. Den ger dig grundläggande instruktioner om hur du installerar och använder RT-1570 i din anläggning, samt innehåller information om hur du får ett så bra ljud som möjligt. Om du har några frågor är du alltid välkommen att kontakta din Rotel-återförsäljare. Alla vi på Rotel uppskattar dina frågor och synpunkter.

Spara kartongen och allt packmaterial till RT-1570 så att du kan använda detta vid ett senare tillfälle. Att skicka eller flytta enheten i en annan förpackning kan skada den allvarligt och göra garantin ogiltig.

Fyll i och skicka in det registreringskort som medföljde RT-1570. Se också till att spara ditt originalkvitto från köptillfället. Det är det bästa beviset för när du köpt apparaten, vilket kan vara viktigt om du behöver lämna in den för garantiservice.

Placering

Placera RT-1570 på en stabil och plan hylla där den inte utsätts för fukt, solljus, hetta, smuts eller vibrationer.

Se till att ingen vätska rinner eller droppar ner i RT-1570.

Tänk på apparatens mått och vikt. Om du ska ställa den på en hylla, i ett skåp eller i ett rack så måste du försäkra dig om att dessa tål apparatens vikt.

Om du placerar enheten i ett skåp måste du se till att det finns god ventilation.

Ström och styrning

Strömingång [21]

RT-1570 är fabriksinställd för det land du köpte den i (230 volt/50 Hz i Europa och 120 volt/60 Hz i USA). Fabriksinställningen finns utmärkt med en dekal på apparatens baksida.

OBS! Om du flyttar din RT-1570 till ett annat land går det att konfigurera om den så att den passar för ett annat elnät. Försök inte göra detta själv. Om du öppnar enheten så riskerar du att få kraftiga stötar. Kontakta en behörig servicetekniker eller din Rotel-återförsäljare för mer information.

OBS: En del produkter säljs i fler än ett land. Därför kan det hända att det medföljer flera olika strömkablar. Använd den som passar i ditt land eller din region.

RT-1570 ska kopplas direkt till vägguttaget eller till ett uttag på någon annan komponent i din anläggning. Använd inte någon förlängningskabel.

Försäkra dig om att strömbrytaren [1] på fronten är avstängd (ej intryckt). Anslut sedan ena änden av kabeln till nätuttaget [21] på apparatens baksida, och den andra änden till ett vägguttag.

Om du kommer att vara bortrest en längre tid är det en lämplig försiktighetsåtgärd att dra ut strömkabeln till RT-1570 (och övriga stereokomponenter) ur vägguttaget.

Strömbrytare och strömindikator [1] [A]

Strömbrytaren sitter på vänster sida av fronten. Slå på enheten (eller aktivera något av de automatiska lägena) genom att trycka in den.

Ringen runt brytaren börjar då lysa, vilket talar om att enheten är påslagen. Tryck på strömbrytaren en gång till för att försätta enheten i standby-läge.

OBS! Om du tycker att ljuset från strömbrytaren lyser för starkt kan du täcka över det med den självhäftande ringen.

In och utgång för 12-volts styrsignal [20]

12V TRIGGER IN-ingången på baksidan tar emot 12-volts styrsignaler från en förstärkare eller hemmabioprocessor från Rotel. När styrsignalen tas emot slås enheten på. Ingången klarar styrsignaler på mellan 3 och 30 volt (växelström eller likström).

12V TRIGGER OUT-utgången på baksidan används för att överföra styrsignalen vidare till en annan Rotel-enhet. Alla styrsignaler som tas emot i TRIGGER IN-ingången överförs via TRIGGER OUT-utgången.

Anslutningar

Se figur 3.

Se till att alla kablar har anslutits korrekt innan du går vidare till andra avsnitt i manualen.

DAB/FM-mottagning [13]

Anslut de medföljande inomhusantennerna till DAB- och FM-kontakten på apparatens baksida. Se till att det finns tillräckligt med plats för att fälla ut antennen helt så att du kan få bästa möjliga signal. Experimentera med olika lägen för att få så bra mottagning som möjligt.

OBS! Överväg att skaffa en extern antenn för optimal FM- och DAB-mottagning.

Nätverksanslutning [15] [19]

Denna enhet kan ansluta till nätverket trådlöst och med kabel. Om du ansluter med nätverkskabel ska den kopplas till ingången märkt ETHERNET [19]. Ansluter du trådlöst kopplar du in WiFi-antennen (ingår) till ingången märkt WiFi [15].

Utgångar

Analog utgång

Ett par RCA-standardkontakter lämnar en analog utsignal från RT-1570 till ingången på en förstärkare, integrerad förstärkare eller receiver.

Använd signalkablar av hög kvalitet. Koppla vänster och höger kanal på RT-1570 till motsvarande ingångar på förstärkaren eller receivern.

Digital utgång

Om du har en extern D/A-omvandlare eller digitalprocessor behöver du en obehandlad digitalsignal från RT-1570. Använd en vanlig 75-ohms koaxial digitalkabel och koppla den från RT-1570:s digitalutgång till ingången på D/A-omvandlaren.

RS232-kontakt

RT-1570 kan styras via RS232 och integreras i automatiska ljudsystem. RS232-ingången är gjord för att ta emot en standardiserad DB-9-kontakt (hane).

Kontakta din auktoriserade Rotel-återförsäljare om du vill ha mer information om anslutningar, programvara och styrkoder för datorstyrda system.

ROTEL LINK

Se figur 4.

De två ROTEL LINK OUT-kontaktarna kan göras med 3,5-mm minijack-kabel (ingår) för att ansluta till en integrerad förstärkare eller CD-spelare från Rotel.

Funktionen innebär att Rotel-produkterna kan kommunicera med varandra och styrs från Rotel Remote-appen (som laddas ner från iTunes® Store).

OBS! Endast Rotel Link-kablarna som ingår till denna produkt får användas. Dessa 3,5 mm-kablar har VITA kontakter och får inte blandas ihop med kablarna för 12-volt styrsignaler som har SVARTA kontakter.

EXT REM IN-ingång

Denna 3,5-millimeters minijack-kontakt tar emot IR-kommandon från en infraröd mottagare. Funktionen kan vara praktisk om enheten står i ett skåp eller på ett sådant sätt att IR-sensorn på fronten blockeras och inte kan nå av fjärrkontrollens signaler. Kontakta din auktoriserade Rotel-återförsäljare om du vill ha mer information om IR-mottagare eller kablar och kontakter som passar denna ingång.

Internetradio

Vad du behöver

Innan du kan börja lyssna på internetradio behöver du följande:

- En bredbandsuppkoppling till internet.
- Ansluta RT-1570 till internet via trådlöst eller trådbundet nätverk.

Om du använder en trådlös anslutning måste du se till att RT-1570 och WiFi-nätverket har starka signaler. Det ser till att musiken strömmas korrekt och tas emot av RT-1570. Du kan se hur stark WiFi-signalen är i inställningsmenyn (Settings > WiFi Strength).

Första gången du ansluter till nätverket

När du sätter på enheten för första gången börjar den med att leta efter ett nätverk. Om både trådlösa och trådbundna anslutningar finns väljs den trådbundna som standard, om inte alternativet "Wireless only" har valts i inställningarna. Följande exempel visar en trådlös anslutning.

Starting

SCANNING NETWORK... ..



Efter ett par sekunder börjar nätverket läsas av.

Om enheten inte kan hitta något visas följande i displayen:

NO NETWORK FOUND

När RT-1570 hittar ditt nätverk visas nätverksnamnet (SSID) i displayen. Alla tillgängliga trådlösa nätverk visas i listan.

< MY NETWORK >

Det är möjligt att enheten hittar flera trådlösa nätverk. I så fall väljer du det som du vill ansluta till. Vrid på PUSH SELECT-knappen  på fronten eller tryck på upp/ned-knapparna på fjärrkontrollen för att visa namnen på alla nätverk som hittats. Tryck på PUSH SELECT-knappen  eller ENT-knappen på fjärrkontrollen för att välja aktuellt nätverk.

Om displayen visar "Enter WEP key" eller "Enter WPA key" använder nätverket kryptering. Ta reda på lösenordet eller läs i manualen till routern. Ange sedan lösenordet för att få tillgång till det trådlösa nätverket.

OBS! Om du vill ge enheten en statisk IP-adress, eller om den inte automatiskt kan få någon IP-adress, läser du mer under "Network Config" i avsnittet "Inställningar" längre fram i denna instruktionsbok.

Välja radiostation

När ett nätverk har hittats och alla anslutningar gjorts visas huvudmenyn. Välj "Internet Radio", så visas följande:

< Internet Radio >
My Stuff
Media Player
Settings



< Location >
Genre
Search
SIRIUS XM



Nu kan du välja vilken internetradiostation du vill lyssna på genom att vrida och trycka på SELECT-knappen  eller använda navigeringsknapparna på fjärrkontrollen.

<LOCATION> Gör att du kan välja radiostation efter område och land:

< Africa >
Americas
Asia
Caribbean

< XXX1 LIVE RADIO >
XXX2 LIVE RADIO
XXX3 LIVE RADIO
XXX4 LIVE RADIO



1. Vrid på PUSH SELECT-knappen  på fronten eller använd upp/nedknapparna på fjärrkontrollen för att visa området och landet du vill välja och tryck sedan på PUSH SELECT-knappen  på fronten eller ENT-knappen på fjärrkontrollen.



2. Vrid på PUSH SELECT-knappen  på fronten eller använd upp/nedknapparna på fjärrkontrollen tills rätt station markeras, tryck sedan på PUSH SELECT-knappen  på fronten eller ENT-knappen på fjärrkontrollen.

3. RT-1570 ansluter till vald station, börjar buffra data och spelar sedan upp ljudet.

<GENRE> Gör att du kan välja radiostation efter vad som spelas, till exempel sport, nyheter eller olika musikstilar.

| | |
|---|--|
| 80S 90S Adult Adult contemporary | XXX1 LIVE RADIO XXX2 LIVE RADIO XXX3 LIVE RADIO XXX4 LIVE RADIO |
|---|--|



1. Vrid på PUSH SELECT-knappen  på fronten eller använd upp/nedknapparna på fjärrkontrollen tills rätt genre markeras, tryck sedan på PUSH SELECT-knappen  på fronten eller ENT-knappen på fjärrkontrollen.



2. Vrid på PUSH SELECT-knappen  på fronten eller använd upp/nedknapparna på fjärrkontrollen tills rätt station markeras, tryck sedan på PUSH SELECT-knappen  på fronten eller ENT-knappen på fjärrkontrollen.

3. RT-1570 ansluter till vald station, börjar buffra data och spelar sedan upp ljudet.



<SEARCH> Gör att du kan söka efter en viss radiostation genom att ange ett kort sökord.

| | |
|---|---|
| Station Name <~ END<- -> A BCDEFG ART | < xxx ART xx Radio1 > x ARTxx xx Radio2 ARTxxxx xx Radio3 |
|---|---|

1. Vrid på PUSH SELECT-knappen  på fronten eller använd upp/nedknapparna på fjärrkontrollen tills displayen visar det tecken du vill skriva, tryck sedan på PUSH SELECT-knappen  på fronten eller ENT-knappen på fjärrkontrollen.

2. Upprepa steg 1 tills sökordet är helt ifyllt. Välj "End" för att bekräfta sökordet eller tryck på REPLY-knappen  .

3. Tryck på PUSH SELECT-knappen  på fronten eller ENT-knappen på fjärrkontrollen för att börja söka. Displayen visar de stationer som matchar sökordet.



4. Vrid på PUSH SELECT-knappen  på fronten eller använd upp/nedknapparna på fjärrkontrollen tills rätt station markeras, tryck sedan på PUSH SELECT-knappen  på fronten eller ENT-knappen på fjärrkontrollen.



OBS! Internetradiokanaler och andra musiktjänster kan ställas in enkelt på www.rotelradio.com.

<SIRIUS XM> gör att du kan lyssna på satellitradiostationer. Du måste ange användarnamn och lösenord för Sirius XM för att få tillgång till detta material.

OBS! Du måste registrera dig på internet och betala för att lyssna.

| | |
|--|---|
| User name <~ END<- -> A aBbCcD ART | Password <~ END<- -> A aBbCcD ART |
|--|---|

1. Vrid på PUSH SELECT-knappen  på fronten eller använd upp/nedknapparna på fjärrkontrollen tills displayen visar det tecken du vill ändra, tryck sedan på PUSH SELECT-knappen  på fronten eller ENT-knappen på fjärrkontrollen.



2. Upprepa steg 1 tills sökordet är helt ifyllt. Välj "End" för att bekräfta sökordet eller tryck på REPLY-knappen  .



3. Tryck på PUSH SELECT-knappen  på fronten eller ENT-knappen på fjärrkontrollen för att börja söka. Displayen visar stationer som du har betalat för.

4. Vrid på PUSH SELECT-knappen  på fronten eller använd upp/nedknapparna på fjärrkontrollen tills rätt station markeras, tryck sedan på PUSH SELECT-knappen  på fronten eller ENT-knappen på fjärrkontrollen.

<LIVE365> Gör att du kan lyssna på radiostationer på Live365-internetradio.

| | |
|--|---|
| Presets Recommendation < Free Station > VIP Station | < xxx xx Radio1 > xxx xx Radio2 xxx xx Radio3 |
|--|---|

1. Vrid på PUSH SELECT-knappen  på fronten eller använd upp/nedknapparna på fjärrkontrollen tills rätt typ av material markeras, tryck sedan på PUSH SELECT-knappen  på fronten eller ENT-knappen på fjärrkontrollen.

2. Vrid på PUSH SELECT-knappen  på fronten eller använd upp/nedknapparna på fjärrkontrollen tills rätt station markeras, tryck sedan på PUSH SELECT-knappen  på fronten eller ENT-knappen på fjärrkontrollen.





3. Vänta tills RT-1570 ansluter till stationen.

Lyssna på internetradio

När radion har anslutit till en station visar displayen namnet på stationen, vilket slags ljud som sänds samt bithastigheten.

| | |
|----------------------------|---------------------------------|
| BBC RADIO BUFFERING xx% | BBC RADIO xxx kbps WMA XX:XX |
|----------------------------|---------------------------------|

Lagra en radiostation i minnet

Tryck på MEM-knappen  eller MEMORY-knappen  när en radiostation spelar och välj sedan vilken minnesplats du vill lagra stationen på genom att trycka på sifferknapparna  . Displayen visar:

| | |
|---|-----------------------|
| BBC RADIO xxx kbit WMA M Preset # | Assign to Preset # |
|---|-----------------------|

Stationen lagras på vald minnesplats mellan 1 och 30.

Välja en lagrad station

När du lyssnar på en radiostation kan du byta till en annan genom att göra så här:

1. Välj en minnesplats genom att trycka på sifferknapparna **[Z]** **[H]**, eller:
2. Tryck på QUEUE-knappen **[4]** **[B]** för att visa minnesplatser och lagrade stationer. Vrid på PUSH SELECT-knappen **[B]** på fronten eller använd upp/ned-knapparna på fjärrkontrollen för att välja station, tryck sedan på PUSH SELECT-knappen **[B]** på fronten eller ENT-knappen på fjärrkontrollen. Displayen visar:

| | |
|------|----------------|
| 01 | preset radio 1 |
| 02 | preset radio 2 |
| > 03 | preset radio 3 |
| 04 | preset radio 4 |

Tryck på QUEUE-knappen en gång till för att lämna menyn och återgå till vanlig lyssning.

OBS! Du kan se vilka radiostationer som är lagrade genom att använda QUEUE-funktionen. På så sätt undviker du att skriva över en annan lagrad station av misstag.

Mediespelare

Med Media Player-funktionen kan du lyssna på ljudfiler som skapats av din dators mediespelare, till exempel Windows Media Player. (Se sid 109)

OBS! Fildelning kan behöva vara aktiverat på datorn, och inte alla mediespelare tillåter fildelning. Läs mer om detta i bruksanvisningen till mediespelaren och datorn.

UPnP-serverar

OBS! Det finns många olika medieservrar till Windows, Mac, Linux och populära NAS-diskar. Varje medieserver har sina egna inställningar och krav för UPnP-ljuduppspelning. Här visas ett exempel på inställning och konfiguration med Windows Media Player 12. Läs mer i instruktionsboken till din dator, programvara eller NAS-disk om hur du ställer in din medieserver.

OBS! En lista över medieservrar som stöds finns i slutet av instruktionsboken.

Konfigurera UPnP-server på en PC (Windows Media Player)

1. Använd Windows Media Player 12 eller den senaste versionen för att konfigurera datorn som en UPnP-server. Klicka på "Bibliotek"-knappen och välj "Mediedelning" för att öppna dialogrutan "Mediedelning", där inställningen görs.



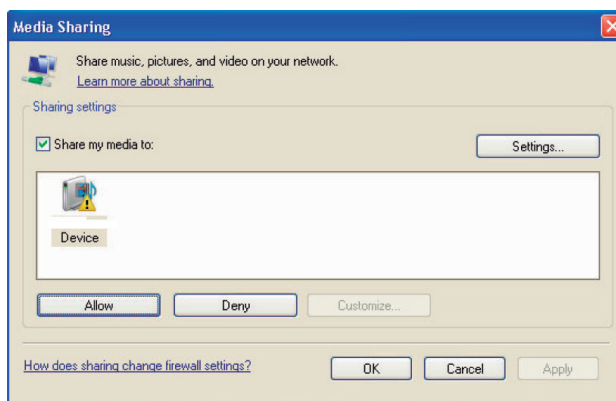

2. Datorn talar nu om att en enhet har försökt ansluta till din UPnP-server. Klicka på "Tillåt"-knappen.

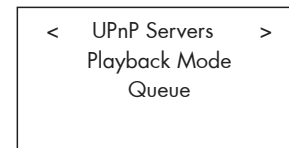

3. Gå till "Media Player"-menyn och välj undermenyn "UPnP Servers" genom att vrida på PUSH SELECT-knappen **[B]** på fronten eller använda upp/ned-knapparna på fjärrkontrollen och sedan trycka på PUSH SELECT-knappen **[B]** på fronten eller ENT-knappen på fjärrkontrollen. RT-1570 letar nu efter alla tillgängliga UPnP-serverar. Om ingen server hittas visar den "Empty".



Spela mediefiler med en UPnP-server



1. Efter en lyckad sökning visas alla tillgängliga UPnP-servrar. Markera den du vill använda genom att vrida på PUSH SELECT-knappen  på fronten eller använda upp/ned-knapparna på fjärrkontrollen och sedan trycka på PUSH SELECT-knappen  på fronten eller ENT-knappen på fjärrkontrollen.

2. En lista över tillgängliga alternativ och mappar visas. Hur denna ser ut beror på hur din musikserver är inställd och på vilken programvara du använder. Oftast visar den musik, spellistor och sökning, ungefär som bilden nedan visar. Välj "Music" så visas olika alternativ som hjälper dig att hitta rätt låtar, sorterade efter artist, album, genre, etc.



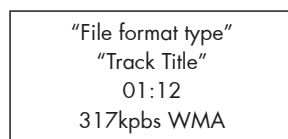

3. När du har hittat rätt låt trycker du på PUSH SELECT-knappen  på fronten eller ENT-knappen på fjärrkontrollen. Vald låt visas på menyn samtidigt som RT-1570 försöker ansluta till musikservern. När musiken börjar spela visas förfluten tid, typ av fil, bithastighet och filformat samt låtens titel.

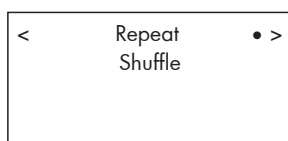
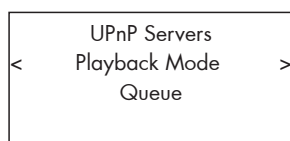

4. Du kan välja fler låtar eller mappar samtidigt som aktuell låt spelas genom att gå till en ny låt och trycka på PUSH SELECT-knappen  på fronten eller ENT-knappen på fjärrkontrollen i 5 sekunder. Valda låtar läggs till i kön och spelas i tur och ordning. Tryck på QUEUE-knappen   för att visa vilka låtar som väntar på att spelas.

Avspelningsläge



Vrid på PUSH SELECT-knappen  på fronten eller använd upp/ned-knapparna på fjärrkontrollen för att välja undermenyn Media Player > Playback Mode. Det finns två undermenyer, Repeat och Shuffle. Växla mellan repetition eller slumpvis avspelnning genom att trycka på PUSH SELECT-knappen  på fronten eller ENT-knappen på fjärrkontrollen. En Repeat- eller Shuffle-markering visar om funktionen är aktiv.

REPEAT: Låtarna spelas en i taget och börjar om från början när den sista låten är slut.

SHUFFLE: Alla låtar spelas i slumpmässig ordning.



OBS! Om både REPEAT och SHUFFLE väljs spelas först alla låtar en gång i slumpmässig ordning. Sedan fortsätter låtarna att spelas i slumpmässig ordning tills du trycker på STOP.

Obs! Om du har ett stort musikbibliotek kanske det inte går – eller tar lång tid – att använda SHUFFLE-funktionen. Vi rekommenderar då att du i stället skapar en kortare spellista i Windows Media Player och använder funktionen på den.

Tömma kön

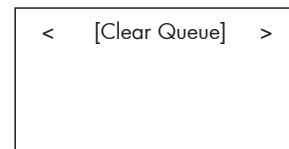
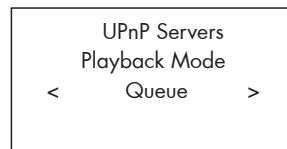
Du kan tömma kön genom att trycka på QUEUE-knappen och välja Clear Queue eller genom att gå in i QUEUE-menyn från Media Player-undermenyn.





Du kan också ta bort enskilda låtar från kön genom att markera dem och hålla inne STOP-knappen   i 5 sekunder.



FM-radio

Innan du lyssnar på FM-radio måste du kontrollera att FM-antennen har anslutits korrekt.

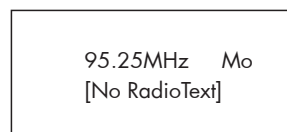

Lyssna på FM-radio

1. Tryck på FM-knappen bland de olika källknapparna  . Displayen visar följande:







2. Vrid på PUSH SELECT-knappen  på fronten eller använd upp/ned-knapparna på fjärrkontrollen för att ändra radiostationens frekvens. Om du vrider på PUSH SELECT-knappen  på fronten eller använder upp/ned-knapparna på fjärrkontrollen ett steg i taget ändras frekvensen ett steg.

3. Gör något av följande för att leta efter en FM-station automatiskt.





- Vrid på PUSH SELECT-knappen  på fronten hastigt uppåt eller nedåt.
- Håll inne upp/ned-knapparna på fjärrkontrollen.
- Tryck på spola framåt- eller spola bakåt-knapparna  på fjärrkontrollen.

Lagra en radiostation i minnet

Tryck på MEM-knappen  eller MEMORY-knappen  när en radiostation spelar och välj sedan vilken minnesplats du vill lagra stationen på genom att trycka på sifferknapparna  . Displayen kommer att visa att en station har sparats. Du kan lagra upp till 30 FM-radiostationer.

Lyssna på en sparad radiostation

När du lyssnar på en radiostation kan du byta till en annan genom att göra så här:

1. Tryck in minnesplatsen för den station du vill lyssna på med hjälp av sifferknapparna  .
2. Tryck på SKIP +/-  på fronten eller PRESET +/-  på fjärrkontrollen för att bläddra mellan kanalerna i minnet. Tryck sedan på PUSH SELECT-knappen  på fronten eller ENT-knappen på fjärrkontrollen.

FM Settings-menyn

Tryck på FM-knappen **[11]** **(M)** för att komma till menyn för FM-inställningar. Det finns 3 undermenyer:

- Scan Settings: Välj mellan All Stations och Strong Stations Only.
- Audio Settings: Välj mellan Allow Stereo och Forced Mono.
- FM Preset: Visar alla 30 lagrade FM-radiostationer och kan välja en viss station genom att du trycker på PUSH SELECT-knappen **[E]** på fronten eller ENT-knappen på fjärrkontrollen.

För att göra ändringar i menyn för FM-inställningar vrider du på PUSH SELECT-knappen **[E]** på fronten eller använder upp/ned-knapparna på fjärrkontrollen. Spara en ändring genom att trycka på PUSH SELECT-knappen **[E]** på fronten eller ENT-knappen på fjärrkontrollen.

RDS-mottagning

Denna Rotel-enhet kan ta emot RDS-signaler (Radio Data Systems). Systemet för RDS-signaler ger FM-radio ytterligare funktioner genom att överföra kodad information tillsammans med radiosignalen. Denna signal avkodas av en RDS-mottagare och kan innehålla flera olika typer av information:

1. Radiokanalens namn (t.ex. P1).
2. Innehållet i det program du lyssnar på (t.ex. ROCK eller NYHETER).
3. Trafikinformation.
4. Rullande text med reklam eller information.
5. Aktuell tid och datum.

RDS-sändningar har varit tillgängliga i många europeiska länder i flera år. Det finns många stationer med RDS-kodade sändningar och de flesta användare är vana vid de funktioner och möjligheter RDS-systemet erbjuder.

OBS! RDS-funktionerna är helt beroende av att radiostationerna sänder dessa kodade signaler. Därför kommer funktionen bara att vara tillgänglig i länder där RDS-systemet finns och där radiokanalerna sänder dessa datasignaler.

RDS-knapp **(M)**

Via RDS-knappen på fjärrkontrollen kan du stega dig igenom de olika displaymenyerna. Tryck på RDS-knappen på fjärrkontrollen för att stega dig igenom följande visningar:

1. Radio Text.
2. Namn på kanalen.
3. PTY.
4. Aktuell tid och dagens datum.

MONO-knapp **(M)**

MONO-knappen på fjärrkontrollen ändrar FM-läget från mottagning i stereo till mono. I stereoläge kommer en stereosignal att höras om stationen sänder i stereo och signalstyrkan är tillräckligt stark.

OBS! Att växla över till mono kan vara ett bra sätt att förbättra mottagningen av svaga eller avlägsna FM-signaler. En ren stereosignal måste vara starkare än vad som krävs för att få en ren monosignal.

DAB och DAB+

OBS! Försäkra dig om att det sänds DAB-signaler (DAB eller DAB+) i området där du bor.

Tryck på DAB-knappen **[11]** på fronten eller fjärrkontrollen **(M)**.

DAB-kanalerna är uppdelade i grupper som även kallas för multiplexer. Varje multiplex innehåller ett visst antal stationer och varje tjänst innehåller en primär tjänst som kan innehålla sekundära tjänster. DAB-tekniken innebär att stationerna kan sända ytterligare data tillsammans med ljudet, vilka kan innehålla andra ljudkanaler och i framtiden till och med bilder och datainformation.

Lyssna på DAB-radio

1. Tryck på DAB-knappen på fronten, så kommer RT-1570 att söka efter tillgängliga stationer. Efter sökningen kommer du att se följande meny.

<Station list>
Local Scan

Tryck på PUSH SELECT-knappen **[E]** på fronten eller ENT-knappen på fjärrkontrollen för att visa tillgängliga stationer.

Lagra en DAB-station i minnet

Tryck på MEM-knappen **(1)** eller MEMORY-knappen **[10]** när en DAB-radiostation spelar, och välj sedan vilken minnesplats du vill lagra stationen på genom att trycka på sifferknapparna **[2]** **(H)**. Du kan lagra upp till 30 DAB-radiostationer.







Lyssna på en sparad radiostation

När du lyssnar på en radiostation kan du byta till en annan genom att göra så här:

1. Tryck in minnesplatsen för den station du vill lyssna på med hjälp av sifferknapparna **[2]** **(H)**.
2. Tryck på SKIP +/- **[12]** på fronten eller PRESET +/- **(K)** på fjärrkontrollen för att bläddra mellan kanalerna i minnet. Vrid på PUSH SELECT-knappen **[8]** på fronten eller använd upp/ned-knapparna på fjärrkontrollen för att välja en station. Tryck sedan på PUSH SELECT-knappen **[E]** på fronten eller ENT-knappen på fjärrkontrollen.

DAB Settings-menyn

Tryck på DAB-knappen **[11]** **(M)** på frontpanelen eller fjärrkontrollen för att komma till menyn för DAB-inställningar. Vrid på PUSH SELECT-knappen **[E]** på fronten eller använd upp/ned-knapparna på fjärrkontrollen för att gå igenom varje undermeny.

- <Station List>: Visar en lista över stationer.
- <Local Scan>: Starta en begränsad sökning av tillgängliga stationer genom att trycka på PUSH SELECT-knappen  på fronten eller ENT-knappen på fjärrkontrollen. (Ej tillgängligt på alla marknader.)
- <Full Scan>: Starta en fullständig sökning genom att trycka på PUSH SELECT-knappen  på fronten eller ENT-knappen på fjärrkontrollen.
- <Manual Tune>: Tryck på PUSH SELECT-knappen  på fronten eller ENT-knappen på fjärrkontrollen och välj station genom att vrida på PUSH SELECT-knappen  på fronten eller använda upp/ned-knapparna på fjärrkontrollen.
- <DRC> (Dynamic Range Control): Välj mellan Off, High och Low. Vrid på PUSH SELECT-knappen  på fronten eller använd upp/ned-knapparna på fjärrkontrollen för att välja och tryck på PUSH SELECT-knappen  på fronten eller ENT-knappen på fjärrkontrollen för att spara värdet.
- <Station Order>: Listar stationer i olika ordningsföljd: Alphanumeric, Ensemble eller Valid.
- <Prune> Välj mellan "Yes" eller "No". Med Prune-inställningen kan du gallra bort stationer som inte är aktiva eller som du inte kan ta emot.

OBS! Prune-funktionen tar bort icke tillgängliga stationer från både stationslistan och DAB Preset-listan.

- <DAB Preset>: Visar alla 30 lagrade DAB-radiostationer och kan välja en viss station genom att du trycker på PUSH SELECT-knappen  på fronten eller ENT-knappen på fjärrkontrollen.

Inställningar

Network Config

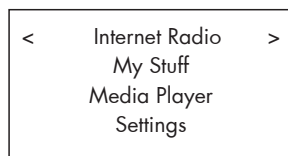

Detta avsnitt beskriver inställningen för trådbundet eller trådlöst nätverk mer detaljerat.

Tryck på NETWORK-knappen   för att nå följande meny:



OBS! Om du inte kan återgå till denna meny automatiskt efter du angett nätverksläge så trycker du på BACK-knappen  .

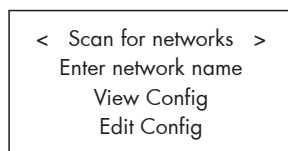

< Scan for Networks >

Välj Settings på huvudmenyn och sedan Network Config. Välj sedan Scan for Networks-alternativet (fungerar bara med trådlöst nätverk). När nätverkssökningen har avslutats visar displayen en lista över tillgängliga trådlösa nätverk. Vrid på PUSH SELECT-knappen  på fronten eller använd upp/ned-knapparna på fjärrkontrollen för att välja nätverk och bekräfta sedan genom att trycka på PUSH SELECT-knappen  på fronten eller ENT-knappen på fjärrkontrollen.



< Enter network name > (endast för trådlös anslutning)

Om enheten inte kan hitta några nätverk kan nätverkets namn (SSID) anges manuellt genom att välja Enter Network Name-alternativet.

Använd PUSH SELECT-knappen  på fronten eller upp/ned-knapparna och ENT-knappen på fjärrkontrollen för att välja bokstäverna som matchar namnet på valt nätverk. När namnet har angetts väljer du End och trycker på REPLY-knappen   på fronten eller fjärrkontrollen.

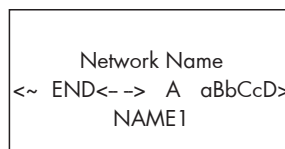

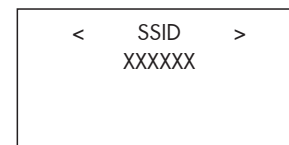
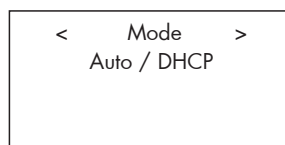

< View Config >

Visar information om aktuellt nätverk. Vrid på knappen för att visa nästa/föregående sida med Mode -> SSID -> Wireless MAC Address -> Wired MAC Address -> IP Address -> Wired Device -> Wireless Device. Visas så här:



< Edit Config >

Den här menyn används för att ändra nuvarande nätverksinställningar och är praktisk för att ange en statisk IP-adress, nätverksmask, Gateway och DNS-server för nätverket.

Ändra nätverksinställningar genom att trycka på PUSH SELECT-knappen  på fronten eller ENT-knappen på fjärrkontrollen, vrid sedan på PUSH SELECT-knappen  på fronten eller använd upp/ned-knapparna på fjärrkontrollen för att ändra värde. När displayen visar ett korrekt värde trycker du på PUSH SELECT-knappen  på fronten eller ENT-knappen på fjärrkontrollen för att bekräfta och flytta till nästa fält. Upprepa detta tills alla värden har ändrats.

< Signal Warning > (endast för trådlös anslutning)

Välj Yes om du vill bli varnad för låg WiFi-signal, No om du inte vill det.

< Wired/Wireless >

Välj Auto (blir trådbunden om båda är anslutna), Wired Only eller Wireless Only.

Version

Vrid på PUSH SELECT-knappen  på fronten eller använd upp/ned-knapparna på fjärrkontrollen för att visa versionsinformation.

Uppgradera Firmware

Använd detta alternativ för att ladda ned ny programvara till internetradion. Om det finns ny programvara visas ett meddelande.

OBS! När du har kommit hit kan du trycka på BACK-knappen för att stoppa uppdateringen. En uppgradering kan ta flera minuter, stäng inte av enheten eller försätt den i standby-läge förrän uppgraderingen är färdig, då kan den få permanenta skador. Uppgraderingen kan ta 10 till 30 minuter, beroende på din internetanslutning.

Register

Detta alternativ visar en kod som kan användas för att registrera enheten på Rotels Radio Customer-webbplats: www.rotelradio.com.

Set Time/Date

Ställ in datum och klockslag genom att trycka på PUSH SELECT-knappen **[E]** på fronten eller ENT-knappen på fjärrkontrollen, vrid sedan på PUSH SELECT-knappen **[E]** på fronten eller använd upp/ned-knapparna på fjärrkontrollen för att ändra värde. När displayen visar ett korrekt värde trycker du på PUSH SELECT-knappen **[E]** på fronten eller ENT-knappen på fjärrkontrollen för att bekräfta och flytta till nästa fält. Upprepa detta tills alla värden har ändrats.

UPnP

RT-1570:s standardnamn är "Rotel Gateway". I de flesta fall behöver detta inte ändras. Om du däremot vill ändra namnet som visas i UPnP-mediespelare trycker du på PUSH SELECT-knappen **[E]** på fronten eller ENT-knappen på fjärrkontrollen. Ange sedan tecknen för det nya UPnP-namnet genom att vrida på PUSH SELECT-knappen **[E]** på fronten eller använda upp/ned-knapparna på fjärrkontrollen. När displayen visar ett korrekt värde trycker du på PUSH SELECT-knappen **[E]** på fronten eller ENT-knappen på fjärrkontrollen för att bekräfta och flytta till nästa tecken. När rätt namn har angetts väljer du End eller trycker på REPLY-knappen.

```

DEVICE NAME
<~ END<- -> A aBbCcD>
DEVICE
  
```

WiFi Strength

Visar hur stark WiFi-mottagningen är i procent. Detta är ett praktiskt verktyg för att ta reda på den bästa platsen för RT-1570 och se till att nätverkskommunikationen fungerar.

Konfigurera "My Stuff"

Du kan göra din RT-1570 mer personlig med hjälp av webbplatsen www.rotelradio.com. Det första du måste göra är att skapa ett användarkonto. Öppna webbplatsen www.rotelradio.com i en webbläsare. Ange registreringskoden som finns i menyn Network > Settings > Registration. Ange siffrorna på webbplatsen, klicka på Submit och följ instruktionerna.

www.rotelradio.com gör det enkelt att söka efter stationer och att lägga till dem i My Stuff-mappen i Network-menyn i RT-1570. Webbplatsen innehåller också många andra funktioner för internetradioströmning från populära musiktjänster. Läs mer om tjänsterna genom att logga in på www.rotelradio.com och klicka på Manage My Stuff- och See Extra Features-länkarna.

Setup-menyn

Öppna inställningsmenyn genom att trycka på SETUP-knappen **[C]** på fjärrkontrollen. Följande visas i displayen:

```

< POWER OPTION >
  DIMMER
  POWER LED DIMMER
  FACTORY DEFAULT
  
```

- **POWER OPTION:** Välj mellan NORMAL och QUICK. I NORMAL-läget är nätverksanslutningen avstängd när enheten är i standby-läge. Detta drar mindre ström i standby-läge. I QUICK-läget är nätverksanslutningen aktiv även i standby-läge. Välj QUICK om du styr enheten med hjälp av Rotels Control-app eller via Rotel Link.
- **DIMMER:** Ändrar hur ljusstark displayen på fronten är. Tryck på höger/vänster-knapparna på fjärrkontrollen för att ändra ljusstyrkan.

OBS! Denna inställning lagras permanent även om RT-1570 stängs av.

Tryck på DIM-knappen **[E]** på fjärrkontrollen om du vill ändra ljusstyrkan tillfälligt.

- **FACTORY DEFAULT:** Återställer enheten till dess ursprungliga tillstånd, med samma inställningar som när den lämnade fabriken. Alla lagrade stationer och inställningar förloras och IR-fjärrkontrollkoden blir 1 (se nedan).

Fabriksinställningar kan återställas för RT-1570 eller för internetmodulen. Välj alternativ och sedan Yes för att återställa alla inställningar.

- **VERSION:** Visar vilken aktuell programvara som är laddad i RT-1570. Denna programvaruversion är inte samma som internetmodulens programvara.
- **ANTENNA SELECT:** Välj AUTO (standardvärde), FM eller DAB. Om du väljer FM så används enbart FM-antennen för radiomottagningen. DAB-inställningen använder enbart DAB-antennen. AUTO-alternativet använder både FM- och DAB-antennen för respektive stationer.
- **EXIT:** Lämna inställningsmenyn. Du kan också trycka på SETUP-knappen **[C]** på fjärrkontrollen för att lämna menyn.

Avancerade fjärrkontrollsfunktioner

Ändra IR-koder

Från början är RT-1570 och fjärrkontrollen inställd på att använda fjärrkontrollkod 1. Om du upptäcker att fjärrkontrollen påverkar andra Rotel-produkter kan du ändra till kod 2. Gör så här:

1. Peka fjärrkontrollen mot RT-1570 och tryck på FM-knappen **[N]** på fjärrkontrollen. Håll sedan inne 2-knappen **[H]** i tio sekunder. RT-1570 visar "Audio Custom Code 1->2" i displayen. IR-koden är nu ändrad till 2.
2. Nu måste du ändra så att fjärrkontrollen också använder kod 2. Det gör du genom att trycka på FM-knappen **[N]** och 2-knappen **[H]** samtidigt i två sekunder och sedan släppa dem.
3. Om du vill ändra tillbaka till kod 1 upprepar du proceduren ovan men trycker på 1-knappen i stället för 2-knappen.

CD-kod

Standardinställningen är CD-kod 1 men i nätverksläge kan styrknapparna **[J]** (Play, Stop, Pause) påverka Rotel-CD-spelare i anläggningen. Ändra CD-koden på följande sätt:

1. Peka fjärrkontrollen mot RT-1570 och tryck på NETWORK-knappen (N) på fjärrkontrollen. Håll sedan inne 2-knappen (H) i tio sekunder. RT-1570 visar "CD Custom Code 1->2" i displayen. IR-koden är nu ändrad till 2.

2. Nu måste du ändra så att fjärrkontrollen också använder kod 2. Det gör du genom att trycka på NETWORK-knappen (N) och 2-knappen (H) samtidigt i två sekunder och sedan släppa dem.

3. Om du vill ändra tillbaka till kod 1 upprepar du proceduren ovan men trycker på 1-knappen i stället för 2-knappen.

Felsökning

De flesta problem som uppstår i en anläggning beror på felaktiga anslutningar eller inställningar. Om du stöter på problem försöker du lokalisera felet och kontrollerar dina inställningar. Försök hitta orsaken till felet och gör sedan de ändringar som behövs. Om du inte får något ljud så kommer här ett par förslag på vad du kan göra:

Strömindikatorn lyser inte

Denna indikator ska alltid lysa när enheten är ansluten till ett vägguttag. Om den inte lyser kan du prova om vägguttaget fungerar genom att koppla in någon annan elektrisk apparat, till exempel en lampa. Försäkra dig också om att uttaget inte styrs av en timer eller någon annan utrustning.

Nätverket fungerar inte

Om du har svårt att ansluta till ditt trådlösa nätverk kontrollerar du dina nätverksinställningar noggrant. Följande kan kanske lösa problemet:

1. Kontrollera att ett Wi-Fi-nätverk finns, alltså att en dator som är ansluten till samma nätverk kan nå internet.
2. Kontrollera att en DHCP-server är tillgänglig eller att du har konfigurerat en statisk IP-adress. Läs mer om detta i avsnittet om nätverkskonfigurering.
3. Kontrollera att nätverkets brandvägg inte blockerar några portar.
4. Starta om RT-1570 genom att koppla ur och sätta tillbaka strömkabeln. Gör sedan en ny sökning efter trådlösa nätverk.
5. Om du använder trådlös anslutning måste du se till att enheten står på en plats där den kan ta emot WiFi-signaler.

Inget ljud hörs

1. Kontrollera kablarna mellan utgången och förstärkaren och se till att kontakterna sitter som de ska. Se figur 3.
2. Musik som spelas från internetradio påverkas av hastigheten på din internetanslutning. Om du tycker att musiken stannar ofta kontaktar du din internetleverantör.
3. Kontrollera om vald radiostation sänder vid aktuell tidpunkt. Stationen kanske sänder från en annan tidszon.
4. Kontrollera att du valt rätt sorts internetanslutning, trådbunden eller trådlös.

Kan inte ansluta till förinställda DAB-stationer

Vissa stationer kan sluta sända och visas i stationslistan med ett frågetecken framför namnet. Dessa stationer har upphört eller kan inte tas emot av RT-1570. Lagrade stationer med frågetecken framför fungerar inte, om de väljs visar RT-1570 DAB-menyn. Använd PRUNE-funktionen i DAB-menyn för att ta bort stationer som slutat sända. Den tar bort stationerna från stationslistan och från listan över lagrade stationer.

Supportinformation för Mediauppspelning

| Spelbara Filer som Stödjer Nätverk | |
|------------------------------------|---|
| filformat | Information |
| MP3 | Max 320kbps |
| FLAC | Max 96kHz/24bit |
| WMA | Max 320kbps |
| ALAC | Max 96kHz/24bit (Bara visar låtens titel) |
| AAC | Max 320kbps |
| AIFF | Max 48kHz/16bit |
| WAV | Max 48kHz/16bit |

| Stödda Medieservrar |
|----------------------|
| Twonky |
| Synology |
| Asseff |
| Windows Media Player |
| Jriver |

Specifikationer

FM-mottagning

| | |
|--|-----------------------------|
| Brukar känslighet: | 22,2 dBf |
| 50 dB-känslighet | 27,2 dBf (mono) |
| Signal/brusförhållande (vid 70 dBf) | |
| Mono: | 65 dBf |
| Stereo | 60 dBf |
| Harmonisk förvrängning (vid 70 dBf) | |
| Mono: | 0,2 % |
| Stereo | 0,3 % |
| Frekvensrespons | 10 Hz – 15k Hz, \pm 3 dB |
| Stereoseparation (100 Hz/1k Hz) | 40 dB/30 dB |
| Utnivå | |
| Linjeutgång | 1,0 V |
| Digitalutgång | 0,7 V |
| Antennsignal | 75-ohms Belling-Lee-kontakt |

DAB-mottagning

| | |
|-------------------------------|------------------------------|
| Känslighet | -80 dBm |
| Frekvensband | Band III (174 – 240M Hz) |
| Bit hastighet för ljud | 224k bit/s (max) |
| Frekvensrespons | 20 Hz – 20k Hz, \pm 0,2 dB |
| Analog utnivå | 2,3 V vid 0 dBFS |
| Antennutgång | 75-ohms F-kontakt |

Allmänt

| | |
|--|-------------------|
| Nätverksanslutning | 802.11 b/g/n |
| Strömförbrukning | 16 watt |
| Strömförbrukning i standby-läge (normal-läge) | 0,5 watt |
| BTU | 55 BTU/h |
| Strömförsörjning (AC/växelström) | |
| Europa | 230 volt, 50 Hz |
| USA | 120 volt, 60 Hz |
| Mått (B x H x D) | 430 x 99 x 310 mm |
| Fronthöjd | 2U (88,1 mm) |
| Vikt (netto) | 6,33 kg |

Alla specifikationer är korrekta vid tryckningen.

Rotel reserverar sig rätten att göra framtida förbättringar utan föregående meddelanden.

Rotel och logotypen Rotel HiFi är registrerade varumärken som tillhör The Rotel Co. Ltd, Tokyo, Japan.

Ordlista

Bit rate – Bithastighet, hastighet på dataöverföring. Hur många bitars information som överförs varje sekund.

Buffring – Metod för att ladda och samla ihop information innan avspelning påbörjas.

Kodek – (codec, forkortning av COder/DECoder), programvara som kodar och/eller avkodar en digital signal.

DHCP – [Dynamic Host Control Protocol], ett protokoll som styr hur IP-adresser tilldelas enheter i ett nätverk.

DNS-server – En fjärrserver som tar hand om översättningen av webbadresser till motsvarande numeriska IP-adresser.

SSID – Ett identifieringsnummer som är unikt för varje trådlöst nätverk.

Ethernet – Teknik som används i lokala nätverk. Cat5-kabel överför information mellan datorer med en hastighet av 10/100/1000 Mb per sekund.

Filformat – Anger vilket slags format en fil har, till exempel har en musikfil formatet .mp3.

Filserver – En dator eller enhet som ger andra datorer i ett nätverk kontrollerad tillgång till delade filer.

Gateway – Kommunikationspunkt mellan LAN och WAN.

ISP – [Internet Service Provider], internetleverantör

Kbps – kbit/s, kilobit per sekund. En enhet som anger hastigheten på dataöverföring.

LAN – [Local Area Network], lokalt nätverk för kommunikation mellan datorer.

Podcast – Ljudfil som överförs till prenumeranter via RSS-kanal från internet.

RSS-kanal – [Really Simply Syndication], används för att publicera material på internet som personer sedan kan prenumerera på och få uppdateringar från.

Subnet mask – Nätmask. En metod som används för att dela upp IP-adresser i undergrupper.

UPnP – [Universal Plug and Play], en metod som används för att automatiskt konfigurera enheter som datorer, trådlösa enheter och tillbehör.



ВНИМАНИЕ

ОПАСНОСТЬ ПОРАЖЕНИЯ ЭЛЕКТРИЧЕСКИМ ТОКОМ. НЕ ОТКРЫВАТЬ



ВНИМАНИЕ: ДЛЯ УМЕНЬШЕНИЯ ОПАСНОСТИ ПОРАЖЕНИЯ ЭЛЕКТРИЧЕСКИМ ТОКОМ, НЕ СНИМАЙТЕ ВЕРХНЮЮ И ЗАДНЮЮ ПАНЕЛИ! ВНУТРИ НЕТ ЧАСТЕЙ, ДОСТУПНЫХ ДЛЯ ОБСЛУЖИВАНИЯ ПОЛЬЗОВАТЕЛЮ. ДОВЕРЬТЕ ОБСЛУЖИВАНИЕ КВАЛИФИЦИРОВАННОМУ МАСТЕРУ.



Изображение молнии в равностороннем треугольнике предупреждает пользователя о наличии внутри корпуса изделия неизолированного напряжения, величина которого может создавать опасность поражения человека электрическим током.



Изображение восклицательного знака в равностороннем треугольнике предупреждает пользователя о наличии в сопровождающей аппарат документации важных инструкций по эксплуатации и техническому обслуживанию.

ДЛЯ США, КАНАДЫ И ДРУГИХ СТРАН, ГДЕ УСТРОЙСТВО ОДОБРЕНО К ИСПОЛЬЗОВАНИЮ.

CAUTION: TO PREVENT ELECTRIC SHOCK, MATCH WIDE BLADE OF PLUG TO WIDE SLOT. INSERT FULLY.

ATTENTION: POUR EVITER LES CHOCS ELECTRIQUES, INTRODUIRE LA LAME LA PLUS LARGE DE LA FICHE DANS LA BORNE CORRESPONDANTE DE LA PRISE ET POUSSER JUSQU AU FOND.

Этот цифровой аппарата класса В соответствует требованиям канадского стандарта ICES-003.

Cet appareil numérique de la classe B est conforme à la norme NMB-003 du Canada.



Изделия Rotel спроектированы для соответствия международным предписаниям на ограничение опасных веществ (RoHS) в электрическом и электронном оборудовании и утилизации этого оборудования (WEEE). Символ перечеркнутого мусорного бака указывает на соответствие и на то, что все изделия должны быть переработаны должным образом или обработаны в соответствии с этими предписаниями.



Данный символ означает, что это изделие имеет двойную изоляцию. Заземление не требуется.

Заземление антенны в соответствии с наставлениями национального электрического Кодекса, раздел 810: «Радио и телевизионное оборудование»

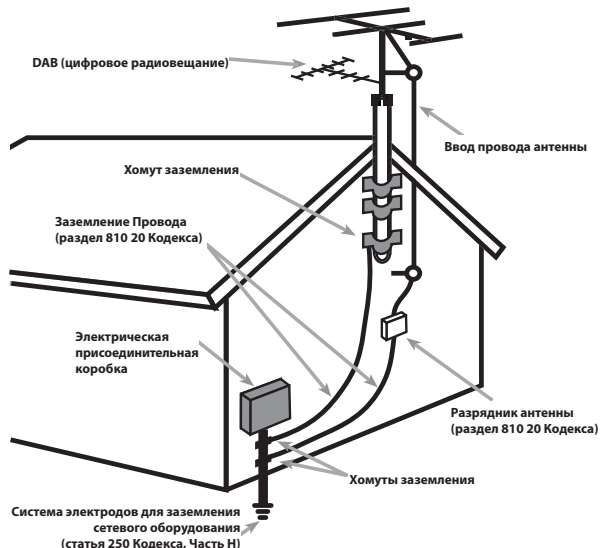

Важные инструкции по безопасности

Замечание

Подсоединение к разъему RS232 на задней панели должно быть осуществлено только авторизованным специалистом.

ПРЕДУПРЕЖДЕНИЕ: Внутри отсутствуют детали, обслуживаемые пользователем. Обращайтесь за обслуживанием только к квалифицированному ремонтному персоналу.

ПРЕДУПРЕЖДЕНИЕ: Для снижения опасности возгорания или удара электрическим током, не подвергайте данное изделие воздействию воды или влаги. Не подвергайте изделие воздействию капель или брызг. Не размещайте никаких предметов, заполненных жидкостями, таких как вазы, на устройстве. Не позволяйте посторонним предметам попадать внутрь корпуса. Если прибор подвергается воздействию влаги, или посторонний предмет попал внутрь корпуса, немедленно отсоедините сетевой шнур от стенной розетки. Отнесите прибор к квалифицированному специалисту для осмотра и необходимого ремонта.

Прочитайте все инструкции перед подсоединением и эксплуатацией компонента.

Сохраните это руководство, чтобы вы могли обращаться к этим инструкциям по безопасности.

Обращайте внимание на все предупреждения и информацию о безопасности в этих наставлениях и на самом изделии. Следуйте всем инструкциям по эксплуатации.

Очищайте корпус только при помощи сухой тряпки или пылесосом.

Не используйте данный прибор вблизи воды.

Не ставьте прибор на кровать, диван, ковер или аналогичную поверхность, которая может перекрыть вентиляционные отверстия. Если прибор размещен в книжном или стенном шкафу, там должна быть вентиляция для должного охлаждения.

Держите компонент в отдалении от батарей, калориферов, печей или любой другой аппаратуры, которая производит тепло.

ПРЕДУПРЕЖДЕНИЕ: Разъем шнура питания на задней панели является устройством для отключения сети питания. Прибор должен быть размещен на открытом пространстве, которое обеспечивает доступ к разъему сетевого шнура.

Данный прибор должен быть подсоединен к источнику питания только такого типа и напряжения, которые указаны на задней панели. (США: 120 В/60 Гц, ЕС: 230 В/50 Гц)

Подсоединяйте компонент к питающей розетке только при помощи сетевого шнура из комплекта поставки, или его точного эквивалента. Не переделывайте поставляемый шнур. Поляризованный штеккер имеет два ножевых контакта, один из которых шире другого. Заземляющий штеккер имеет два ножевых контакта и третий заземляющий штырь. Они обеспечивают вашу безопасность. Не отказывайтесь от мер безопасности, предоставляемых заземляющим или поляризованным штеккером. Если поставляемый штеккер не подходит к вашей розетке, обратитесь к электрику для замены устаревшей розетки. Не используйте удлинитель питания.

Основной штеккер сетевого шнура является отключаемым от аппарата устройством. Для полного отключения изделия от питающей сети, основной штеккер сетевого кабеля следует отсоединять от сетевой розетки переменного тока. Светодиодный индикатор ждущего режима не будет гореть, показывая, что сетевой шнур отключен. Сетевой штеккер должен оставаться в легкой доступности.

Не прокладывайте сетевой шнур там, где он может быть раздавлен, пережат, скручен, подвергнут воздействию тепла или поврежден каким-либо способом. Обращайте особое внимание на сетевой шнур вблизи штеккера и там, где он входит в заднюю панель устройства.

Сетевой шнур следует отсоединять от стенной розетки во время грозы или если прибор оставлен неиспользуемым длительное время.

Используйте только принадлежности, указанные производителем.

Немедленно прекратите использование компонента и передайте на обследование и/или обслуживание квалифицированной ремонтной организацией если:

- Сетевой шнур или штеккер был поврежден.
- Внутри прибора уронили предметы или пролили жидкость.
- Прибор побывал под дождем.
- Прибор демонстрирует признаки ненормальной работы.
- Прибор уронили или повредили любым другим способом.

Батареи в пульте дистанционного управления (ДУ) не должны подвергаться воздействию излишнего тепла, такого как солнечный свет, огонь и т.п.

Информация FCC по электромагнитной совместимости

Это оборудование протестировано на предмет электромагнитной совместимости и подтверждено, что оно удовлетворяет требованиям для цифровых устройств класса Class B в части Part 15 правил FCC. Эти требования сформулированы для того, чтобы обеспечить разумную защиту от вредных излучений в жилых помещениях. Это устройство генерирует, использует и может излучать энергию на радиочастотах и, будучи установленным и используемым не в соответствии с инструкцией, может создавать помехи для радиосвязи.

Однако это не гарантирует, что в некоторых случаях не возникнут помехи для приема радио или телепередач. В таком случае вы можете попробовать предпринять следующее:

- Переориентировать приемную антенну (ТВ, радио и т.п.).
- Увеличить расстояние между устройством и ресивером.
- Использовать другую розетку для ТВ, радио и т.п.
- Обратиться за консультацией к дилеру или квалифицированному специалисту по радио и ТВ.

Предостережение













Это устройство удовлетворяет требованиям части Part 15 правил FCC и является субъектом следующих условий: (1) Это устройство не может вызывать вредные помехи, и (2) Это устройство должно выдерживать любые принимаемые помехи, включая такие помехи, которые могут привести к нежелательным отклонениям от нормальной работы.

ЗАМЕЧАНИЯ ДЛЯ УСТАНОВЩИКОВ СИСТЕМ КАБЕЛЬНОГО ТВ: Обратите внимание установщика антенн или систем CATV на параграф 820-40 Правил по установке электрооборудования (Article 820-40 of the NEC). В ней описаны правила заземления, в частности то, что «земля» устройства должна быть подсоединена к заземлению здания, причем как можно ближе к вводу кабеля. См. чертежи по установке.

ПРИМЕЧАНИЕ: Это оборудование протестировано на предмет электромагнитной совместимости и подтверждено, что оно удовлетворяет требованиям для цифровых устройств класса Class B в части Part 15 правил FCC. Эти требования сформулированы для того, чтобы обеспечить разумную защиту от вредных излучений в жилых помещениях. Это устройство генерирует, использует и может излучать энергию на радиочастотах и, будучи установленным и используемым не в соответствии с инструкцией, может создавать помехи для радиосвязи. Нет гарантии, что в некоторых случаях не возникнут помехи для приема радио или телепередач, которые можно обнаружить включая и выключая данное устройство. В таком случае вы можете попробовать предпринять следующее:

- Переориентировать приемную антенну (ТВ, радио и т.п.).
- Увеличить расстояние между устройством и ТВ тюнером.
- Использовать другую розетку для ТВ, радио и т.п.
- Обратиться за консультацией к авторизованному дилеру Rotel.

Содержание

| | | | |
|---|-----|---|-----|
| Figure 1: Органы управления и разъемы | 4 | Сетевые настройки | 122 |
| Figure 2: Пульт ДУ RR-T97 | 4 | Конфигурирование сети – Network Config | 122 |
| Figure 3: Схема подключения | 5 | Подменю Version | 122 |
| Figure 4: Подключение интерфейса Rotel-Link (черный) и 12-В триггерного сигнала – Trigger (серый) | 6 | Подменю Upgrade Firmware | 122 |
| Важные замечания | 7 | Подменю Register | 122 |
| Важные инструкции по безопасности | 112 | Set Time/Date (Установка времени/даты) | 122 |
| О компании Rotel | 114 | UPnP | 123 |
| Обзор – Rotel сетевой/ FM/ DAB+ тюнер | 114 | Подменю WiFi Strength | 123 |
| DAB, DAB+ и FM радио | 114 | Конфигурирование «My Stuff» | 123 |
| Интернет радио | 114 | Меню настроек | 123 |
| Сетевой доступ, DAB, DAB+ и FM радио | 114 | Кнопки расширенных функций пульта ДУ | 123 |
| Веб-сайт www.rotelradio.com | 114 | Возможные неисправности | 124 |
| Воспроизведение с сетевых серверов | 115 | Технические характеристики | 125 |
| Пristупая к эксплуатации | 115 | Словарь терминов | 125 |
| Основные достоинства | 115 | | |
| Некоторые меры предосторожности | 115 | | |
| Размещение | 115 | | |
| Питание и управление | 115 | | |
| Вход питания переменного тока  | 115 | | |
| Выключатель питания и индикатор   | 115 | | |
| 12 В триггерный вход и выход  | 115 | | |
| Обзор соединений | 116 | | |
| Радиовещание DAB/FM  | 116 | | |
| Подключение к локальной сети   | 116 | | |
| Выход OUTPUT  | 116 | | |
| Разъем шины RS232  | 116 | | |
| Разъемы Rotel-Link  | 116 | | |
| Разъем EXT REM IN – вход электрического сигнала дистанционного управления  | 116 | | |
| Интернет-радио | 116 | | |
| Что вам потребуется перед запуском | 116 | | |
| Первое подключение к сети | 116 | | |
| Выбор радиостанции | 117 | | |
| Воспроизведение Интернет-радиостанций | 118 | | |
| Сохранение радиостанции в ячейке предварительной настройки (пресете) | 118 | | |
| Воспроизведение предварительно настроенной радиостанции (пресета) | 118 | | |
| Проигрыватель медиафайлов | 118 | | |
| Серверы UPnP | 119 | | |
| Режим воспроизведения | 119 | | |
| Очистка списка Queue | 120 | | |
| FM радио | 120 | | |
| Воспроизведение FM радиостанции | 120 | | |
| Сохранение радиостанции в ячейке предварительной настройки | 120 | | |
| Воспроизведение пресетов радиостанций | 120 | | |
| Меню настроек FM | 120 | | |
| Прием RDS данных | 120 | | |
| Кнопка RDS  | 121 | | |
| Кнопка MONO  | 121 | | |
| DAB и DAB + радио | 121 | | |
| Воспроизведение DAB радиостанций | 121 | | |
| Сохранение радиостанции DAB в ячейке предварительной настройки (пресете) | 121 | | |
| Воспроизведение пресетов DAB радиостанций | 121 | | |
| Меню настроек DAB | 121 | | |

О компании Rotel

Наша история началась более чем 50 лет назад. На протяжении десятилетий, мы получили сотни наград за наши изделия и удовлетворили сотни тысяч людей, которые так же серьезно относятся к своим развлечениям, как и вы!

Компания ROTEL была основана семьей, которая из-за страстной любви к музыке занялась производством hi-fi компонентов бескомпромиссного качества. С годами эта страсть не утихла, и сегодня стремление семьи к обеспечению аудиофилов и меломанов, независимо от их финансового положения, аппаратурой высочайшего качества, разделяют все сотрудники ROTEL.

Дружная команда инженеров прослушивает и тщательно настраивает каждое новое изделие, пока оно не будет соответствовать их требовательным музыкальным стандартам. Им предоставлена свобода выбора комплектующих по всему миру, чтобы сделать аппарат как можно лучше. Вероятно, вы сможете найти конденсаторы из Великобритании и Германии, полупроводники из Японии и США, а также тороидальные силовые трансформаторы, изготовленные на собственном заводе ROTEL.

Все мы заботимся об охране окружающей среды. По мере того, как все больше электронных устройств в мире выпускается, а после окончания срока службы выбрасывается, для производителя особенно важно при конструировании продуктов сделать все возможное, чтобы они наносили минимальный ущерб земле и источникам воды.

Мы в компании Rotel, гордимся своим вкладом в общее дело. Во-первых, мы сократили содержание свинца в своей электронике, за счет использования припоя, отвечающего требованиям ROHS. Наши инженеры постоянно стремятся улучшить к.п.д. блоков питания, без ущерба для качества звучания. Находясь в режиме ожидания standby продукты Rotel используют минимальное количество энергии, чтобы удовлетворить глобальным требованиям на потребление в режиме ожидания.

Фабрика Rotel также вносит свой вклад в улучшение охраны окружающей среды путем постоянного совершенствования производственных процессов, делая их все более чистыми и «зелеными».

Все мы в компании Rotel благодарим вас за приобретение этого аппарата. Мы уверены, что он подарит вам долгие годы наслаждения.

Обзор – Rotel сетевой/ FM/ DAB+ тюнер

Этот продукт Rotel совмещает удобства приема обычного радио в диапазоне FM и DAB+ с миром компьютеров, где имеется возможность доступа к тысячам радиостанций, вещающих в интернете. В дополнение к этому, он предлагает возможность воспроизведения ваших музыкальных файлов, хранящихся на компьютере или сетевом сервере (NAS).

DAB, DAB+ и FM радио



Если у вас есть опыт настройки, запоминания и выбора радиостанций в существующих DAB, DAB+ и FM радио диапазонах, вы наверняка знакомы с тем, как работает тюнер RT-1570 и получает эти сервисы. Настройки на радиостанции, запоминание их в пресетах – все это разъясняется в соответствующих разделах инструкции пользователя.

Интернет радио

Прием потокового интернет-радио – это популярный способ прослушивания радиостанций со всего мира. Для этого необходимо подсоединить тюнер RT-1570 к сети интернет через проводную компьютерную сеть или по Wi-Fi. Инструкции по подключению тюнера RT-1570 к локальной сети приводятся ниже.

Сетевой доступ, DAB, DAB+ и FM радио

Каждый раз после включения тюнер RT-1570 пытается подсоединиться к проводной компьютерной сети, используя разъем RJ45 на задней панели. Если проводное соединение не обнаружено, RT-1570 начинает поиск беспроводных сетей. После того как поиск завершен, вы получаете на дисплее список сетей для выбора.

Чтобы подсоединиться к WiFi сети, выберите название (SSID) беспроводной сети, которую вы хотите использовать и нажмите кнопку PUSH SELECT  на передней панели или кнопку ENT на пульте. Если вы подсоединяетесь к этой сети первый раз и сеть сконфигурирована с шифрованием, вам потребуется ввести беспроводный ключ, почти как при соединении с сетью компьютера или телефона. Используйте кнопку PUSH SELECT  на передней панели или кнопки ВВЕРХ/ВНИЗ и кнопку ENT на пульте для ввода ключа. После ввода ключа, выберите "END" из списка символов или нажмите кнопку Reply на пульте для доступа. Более подробная информация по подсоединению к беспроводной сети доступна в разделах «Интернет радио» и «Настройки» этого руководства.

ПРИМЕЧАНИЕ: Будьте внимательны при вводе ключа и не спутайте только букву 'O' с цифрой '0'. Ошибки можно исправлять с помощью кнопки Back .

После успешного подсоединения к сети, тюнер RT-1570 начнет обмен данными с серверами интернет-радио, чтобы получить информацию об радиостанциях со всего мира для их прослушивания.

Веб-сайт www.rotelradio.com

Управление тысячами радиостанций, доступных через интернет, было бы невозможно без их организации и упорядочения в соответствии с вашими конкретными запросами. Rotel обеспечивает легкую возможность упорядочивания с помощью специализированного веб-сайта www.rotelradio.com, на котором вы можете предварительно выбирать станции.

Для использования этих функций, вам необходимо зарегистрироваться с именем и паролем, чтобы создать свой аккаунт на сайте www.rotelradio.com. Во время регистрации понадобится сообщить серийный номер и ключ регистрации вашего тюнера RT-1570, чтобы связать ваш тюнер с пользовательским аккаунтом. Серийный номер вашего тюнера можно найти в меню настроек iRadio в разделе Settings --> Version, поворачивая ручку настройки на передней панели или же нажимая на кнопки Up и Down на пульте. Регистрационный ключ можно будет найти в меню настроек iRadio в разделе settings>register.

ПРИМЕЧАНИЕ: для обновления информации в тюнере Rotel RT-1570 после внесения изменений на сайте www.rotelradio.com выбора, вам нужно выключить и опять включить RT-1570, а затем вновь выбрать 'iRadio'.

Воспроизведение с сетевых серверов

Возможно потоковое воспроизведение музыкальных файлов с компьютеров или сетевых накопителей Network Attached Storage (NAS) с помощью RT-1570. Для воспроизведения музыкальных файлов с компьютера или NAS, тюнер RT-1570 и музыкальный файл должны находиться в одной и той же сети и использовать поддерживаемый медиа-сервер и формат файла. Список поддерживаемых медиа-серверов и форматов файлов приведен в конце этой инструкции пользователя.

Приступая к эксплуатации

Благодарим вас за приобретение RT-1570 – сетевого/ FM/ DAB+ тюнера Rotel. При использовании в высококачественной музыкальной системе или в домашнем театре, ваш продукт Rotel обеспечит многие годы музыкального наслаждения.

Основные достоинства

- Беспроводное или проводное подключение для доступа к Интернет-радио и станциям премиум-класса.
- Доступ в режиме UPnP к сетевым персональным компьютерам и NAS накопителям с режимом 'Media Player'.
- Прослушивание вещания радиостанций DAB, DAB+ и FM.
- Исполнение функций шлюза для интерфейса Rotel-Link, чтобы управлять другими компонентами в системе.

Некоторые меры предосторожности

ПРИМЕЧАНИЕ: Во избежание возможного повреждения системы, ВСЕ подсоединения и отсоединения компонентов производите при выключенном питании. Прежде чем включить питание, убедитесь, что соединения выполнены правильно и надежно.

Пожалуйста, внимательно прочитайте это руководство. В дополнение к основным инструкциям по установке и управлению, оно дает важную информацию о различных конфигурациях систем на базе RT-1570, а также общую информацию, которая поможет вам получить оптимальное качество от вашей системы. Пожалуйста, обратитесь к вашему авторизованному дилеру Rotel за ответами на любые возможные вопросы. Кроме того, все сотрудники компании Rotel приветствуют ваши вопросы и комментарии.

Сохраните транспортную картонную коробку RT-1570 и все вложенные упаковочные материалы для использования в будущем. Пересылка или перевозка RT-1570 в чем-то другом, кроме оригинального упаковочного материала, может привести к серьезному повреждению вашего прибора.

Если она вложена в коробку, заполните и вышлите карту регистрации владельца. Обязательно сохраните оригинальный торговый чек. Он является лучшим письменным подтверждением даты приобретения, которое понадобится вам в случае, если когда-либо потребуется гарантийное обслуживание.

Размещение

Установите устройство на твердой, горизонтальной поверхности вдали от солнечного света, тепла, влаги или вибрации.

Не допускайте попадания любой жидкости внутрь прибора.

Помните о весе и габаритных размерах устройства. При размещении прибора на полке, в шкафу или в стойке, убедитесь, что они могут выдержать полный вес устройства.

При установке в шкафу, убедитесь, что в нем существует необходимая вентиляция.

Питание и управление

Вход питания переменного тока [21]

Ваш устройство сконфигурировано на заводе для правильного напряжения сети переменного тока в той стране, где вы его приобрели (США: 120 В/ 60 Гц, Европейский союз: 230 В/50 Гц). Конфигурация сети переменного тока указана на наклейке, на задней панели вашего прибора.

ПРИМЕЧАНИЕ: Если Вы переедете в другую страну, можно приспособить усилитель к другому сетевому напряжению. Однако, не пытайтесь сделать это сами. Открывая корпус вы подвергаетесь опасности высокого напряжения. Обратитесь к квалифицированному мастеру или в сервисную службу Rotel.

ПРИМЕЧАНИЕ: Некоторые продукты предназначены для продажи более чем в одной стране и поэтому поставляются с несколькими сетевыми кабелями. Используйте только тот кабель, который подходит для вашего региона.

RT-1570 следует включать прямо в двухконтактную настенную розетку или в коммутируемую розетку на задней панели другого компонента вашей аудио системы. Не пользуйтесь удлинителями.

Убедитесь, что выключатель питания POWER SWITCH [1] на передней панели RT-1570 находится в положении «выключено». После этого вставьте один конец шнура в разъем питания переменного тока [21] на задней панели прибора, а другой – в соответствующую розетку переменного тока.

Если вы собираетесь уехать из дома на длительное время, например в отпуск на месяц, разумной предосторожностью будет отсоединить RT-1570 (и другие компоненты вашей аудио системы) от сети.

Выключатель питания и индикатор [1] [A]

Выключатель питания расположен слева на передней панели. Чтобы включить прибор (или активировать режимы автоматического включения питания), нажмите на переключатель.

Загорится индикаторное кольцо вокруг переключателя, указывая, что прибор включен. Чтобы выключить прибор, нажмите кнопку еще раз и возвратите ее в отжатое положение.

ПРИМЕЧАНИЕ: Если свечение синего кольцевого индикатора вокруг выключателя покажется вам слишком ярким, можно залепить его самоклеющимся кольцом.

12 В триггерный вход и выход [20]

Гнездо с маркировкой IN предназначено для присоединения кабеля с 3,5-мм штекером, несущего +12-вольтовый запускающий сигнал от предусилителя или процессора, включающий и выключающий тюнер. Этот вход принимает любой управляющий сигнал (переменного или постоянного тока) в диапазоне от 3 до 30 вольт.

Гнездо с маркировкой OUT предназначено для присоединения еще одного кабеля с 3,5-мм штекером, обеспечивающего 12-вольтный пусковой сигнал для других компонентов. Выходной 12-вольтный сигнал OUT появляется всякий раз, когда запускающий сигнал +12 В приложен к гнезду IN.

Обзор соединений

См. Рис. 3



Перед тем, как перейти к другим разделам руководства, пожалуйста, убедитесь, что все кабельные соединения выполнены должным образом. Обратитесь к рисунку 2.

Радиовещание DAB/FM

Пожалуйста, используйте комнатную антенну для подсоединения разъема DAB и FM на задней панели. Для приема наилучшего сигнала FM, убедитесь, что есть достаточно места для полного раскрытия Т-образной комнатной антенны. Монтажные петли на обоих концах «Т» позволяют прикрепить антенну к стене, если необходимо. Поэкспериментируйте с различными положениями для максимизации принимаемого сигнала.

ПРИМЕЧАНИЕ: для улучшения качества приема рассмотрите возможность использования внешней антенны для DAB и FM диапазонов.

Подключение к локальной сети

Устройство можно подсоединить к сети как по проводам, так и без проводов. Если вы используете проводное соединение, подсоедините интернет кабель к разъему с надписью ETHERNET . Если вы используете беспроводную сеть, подсоедините Wi-Fi антенну (прилагаемую в комплекте) к разъему с надписью Wi-Fi .

Выход OUTPUT

Аналоговые выходы 

На пару стандартных RCA разъемов выдается аналоговый выходной сигнал от тюнера RT-1570 на входы предусилителя, интегрированного усилителя или ресивера.

Выбирайте только высококачественные межблочные аудио кабели. Подсоедините левый и правый каналы RT-1570 к соответствующим входам предусилителя или другого компонента.

Цифровые выходы 

Если вы используете внешний ЦАП или другой цифровой процессор, вам может потребоваться необработанный цифровой поток с выхода RT-1570. С помощью стандартного 75-омного коаксиального цифрового кабеля соедините цифровой выход RT-1570 с цифровым входом внешнего ЦАП.

Разъем шины RS232

Тюнером RT-1570 можно управлять по последовательной шине RS232 для интеграции его в систему автоматизации. Разъем RS232 принимает стандартный кабель с вилкой DB-9 (Male-to-Female).

Для получения дополнительной информации по соединениям, программному обеспечению и кодам команд для RT-1570, свяжитесь с вашим авторизованным дилером Rotel.

Разъемы Rotel-Link

См. Рис. 4

Эти два 3.5-мм стерео разъема типа mini-jack с надписью ROTEL LINK OUT для кабеля (поставляемого в комплекте) служат для соединения с интегрированным усилителем или CD-плеером Rotel.

Такое соединение связывает продукты Rotel в единую систему, которой можно управлять с помощью приложения Rotel Remote App (доступного для скачивания с сайта магазина iTunes®).

ПРИМЕЧАНИЕ: Следует использовать только кабель Rotel Link, поставляемый с этим тюнером. Этот 3.5 мм кабель имеет БЕЛЫЕ разъемы и его не следует путать с 12 В триггерным кабелем, у которого ЧЕРНЫЕ концы разъемов.

Разъем EXT REM IN – вход электрического сигнала дистанционного управления

Это 3,5 мм гнездо принимает управляющие сигналы от ИК-сенсоров сторонних производителей по проводам. Этот вход можно использовать вместе с выносным ИК-сенсором для дублирования сигналов дистанционного управления, поступающих на сенсор передней панели. Такой прием полезен, когда тюнер помещен в скрытую стойку или шкаф для аппаратуры, и сигнал с пульта заблокирован. О выносных сенсорах и их правильном подсоединении проконсультируйтесь у авторизованного дилера Rotel.

Интернет-радио

Что вам потребуется перед запуском

Перед тем, как вы воспользуетесь вашим Интернет-радио, вам понадобится следующее:

- Широкополосное подключение к Интернет.
- Подсоединение RT-1570 через беспроводную или проводную локальную сеть.

При использовании беспроводного подключения к локальной сети необходимо обеспечить нахождение RT-1570 в зоне сильного сигнала от сети WiFi. Это гарантирует правильный прием потокового аудио тюнером RT-1570. Пользователь может подтвердить силу сигнала WiFi, находясь в меню настройки. (Settings-->WiFi Strength)

Первое подключение к сети

Когда вы включаете устройство первый раз, оно начинает с поисков LAN соединения. Если у вас есть и беспроводная или проводная локальная сеть, то по умолчанию будет выбрано проводное соединение, если только вы не задали в меню “wireless only”. На следующем примере показано установление беспроводного соединения.

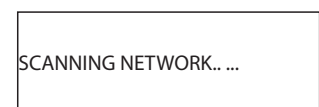
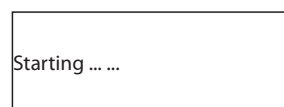

Если он не сможет найти сеть, отобразится сообщение:

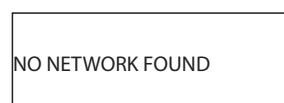

Когда RT-1570 найдет вашу сеть, дисплей отобразит идентификатор (SSID) для точки доступа. Все названия доступных беспроводных сетей, найденных RT-1570, будут внесены в список.



Вполне возможно, что ваше устройство найдет более одной беспроводной сети, в таком случае вы можете выбрать, какую из них вы хотите использовать для подключения. Поворачивайте ручку PUSH SELECT на передней панели или нажимайте на кнопки up/down на пульте, чтобы увидеть название для каждой беспроводной сети, найденной тюнером RT-1570. Затем нажмите кнопку PUSH SELECT на передней панели или ENT на пульте, чтобы выбрать желаемое название сети.

Если экран отображает "Enter WEP key" или "Enter WPA key", значит, данная локальная сеть использует одну из систем шифрования. Пожалуйста, получите код доступа от администратора этой беспроводной сети или прочтите инструкцию на роутер для получения этой информации. Введите код в устройство, чтобы получить доступ к беспроводной локальной сети.

ПРИМЕЧАНИЕ: Если вы хотели бы использовать статический адрес IP, либо устройство не может автоматически получить IP адрес, тогда, пожалуйста, обратитесь к подразделу «Конфигурирование сети» в разделе «Настройки» в конце руководства.

Выбор радиостанции

Когда сеть правильно сконфигурирована и сетевые подключения выполнены, отобразится меню верхнего уровня. Пожалуйста, выберите "Internet Radio", и дисплей отобразит следующее:

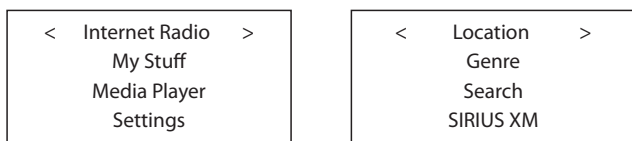

Теперь вы можете выбирать Интернет-радиостанции для прослушивания при помощи вращения и нажатия ручки PUSH-SELECT на передней панели или же используя кнопки навигации на пульте.

<LOCATION> (расположение) Позволяет вам выбирать радиостанции, вещающие в определенной области или странах:

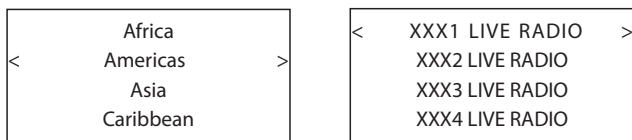

1. Поворачивайте ручку выбора PUSH-SELECT или нажимайте на кнопки up/down на пульте до тех пор, пока дисплей не отобразит желаемую область или страну, затем нажмите на ручку PUSH-SELECT или на кнопку ENT на пульте.

2. Поворачивайте ручку PUSH-SELECT или нажимайте на кнопки up/down на пульте до тех пор, пока дисплей не выделит желаемую радиостанцию. Нажмите на ручку PUSH-SELECT или на кнопку ENT на пульте для выбора.

3. Тюнер RT-1570 подключится к данной радиостанции, начнет принимать данные в буфер и затем будет воспроизводить аудио сигнал.

<GENRE> (жанр) Позволяет вам выбирать радиостанции в соответствии с их содержанием, например, Classic Rock, Sport, News, и т.п.

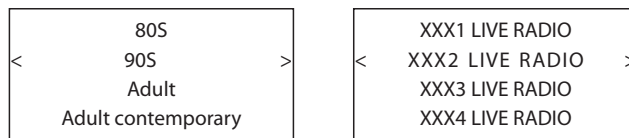

1. Поворачивайте ручку PUSH-SELECT или нажимайте на кнопки up/down на пульте до тех пор, пока дисплей не выделит тип желаемого содержания, затем нажмите на ручку PUSH-SELECT или на кнопку ENT на пульте для выбора.

2. Поворачивайте ручку PUSH-SELECT или нажимайте на кнопки up/down на пульте для выделения желаемой радиостанции, затем нажмите на ручку PUSH-SELECT или на кнопку ENT на пульте.

3. Тюнер RT-1570 подключится к данной радиостанции, начнет принимать данные в буфер и затем будет воспроизводить аудио сигнал.

<SEARCH> (поиск) Позволяет вам искать определенный тип радиостанции при помощи введенного ключевого слова.



1. Поворачивайте ручку PUSH-SELECT или нажимайте на кнопки up/down на пульте до тех пор, пока дисплей не отобразит символ для ввода, затем нажмите на ручку PUSH-SELECT или на кнопку ENT на пульте для выбора.

2. Повторяйте шаг 1 для ввода законченного слова. Выберите "END" для подтверждения слова или нажимайте на кнопку REPLY .

3. Нажмите на ручку PUSH-SELECT или на кнопку ENT на пульте для включения поиска. Дисплей отобразит радиостанции, которые соответствуют ключевому слову.



4. Поворачивайте ручку PUSH-SELECT или нажимайте на кнопки up/down на пульте для выделения желаемой радиостанции, затем нажмите на ручку или на кнопку ENT на пульте для выбора. Тюнер подключится к этой радиостанции.



ПРИМЕЧАНИЕ: на интернет-радиостанции и другие музыкальные сервисы можно легко настроиться, зайдя на веб-сайт www.rotelradio.com

<SIRIUS XM> Позволяет слушать спутниковые радиостанции (в США). Вам нужно ввести имя пользователя сети Sirius XM и пароль, чтобы получить доступ к контенту.

ПРИМЕЧАНИЕ: Вы должны зарегистрироваться в Internet и заплатить за прослушивание:



1. Поворачивайте ручку PUSH-SELECT  или нажимайте на кнопки up/down на пульте до тех пор, пока дисплей не отобразит символ для ввода, затем нажмите на ручку PUSH-SELECT  или на кнопку ENT на пульте для выбора.



2. Повторяйте шаг 1 для ввода законченного слова. Выберите "END" для подтверждения слова или нажимайте на кнопку REPLY  .

3. Нажмите на ручку PUSH-SELECT  или на кнопку ENT на пульте для включения поиска. Дисплей отобразит радиостанции, за которые вы заплатили.

4. Поворачивайте ручку PUSH-SELECT  или нажимайте на кнопки up/down на пульте для выделения желаемой радиостанции, затем нажмите на ручку или на кнопку ENT на пульте для выбора. Тюнер подключится к этой радиостанции.

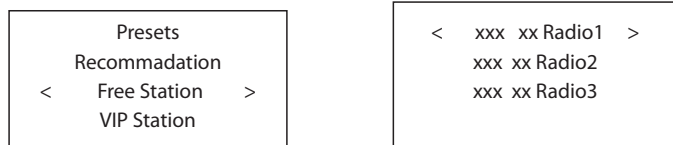
<LIVE365> Позволяет выбирать радиостанции, вещающие в Live 365 Internet:



1. Поворачивайте ручку PUSH-SELECT  или нажимайте на кнопки up/down на пульте до тех пор, пока дисплей не отобразит тип желаемого контента, затем нажмите на ручку PUSH-SELECT  или на кнопку ENT на пульте для выбора.

2. Поворачивайте ручку PUSH-SELECT  или нажимайте на кнопки up/down на пульте для выделения желаемой радиостанции, затем нажмите на ручку или на кнопку ENT на пульте для выбора.



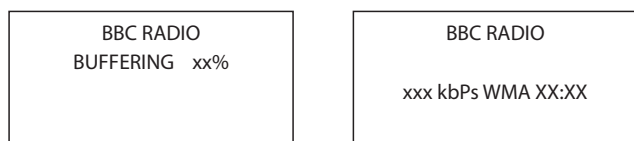

3. Подождите, пока тюнер подключится к этой радиостанции.

Воспроизведение Интернет-радиостанций

После подсоединения к радиостанции, дисплей покажет название радиостанции, тип аудио файла и скорость потока данных.



Сохранение радиостанции в ячейке предварительной настройки (пресете)

При воспроизведении радиостанции, удерживайте кнопку запоминания MEM  или Memory , затем нажмите номер предназначенной ячейки на цифровой клавиатуре  , и дисплей отобразит:

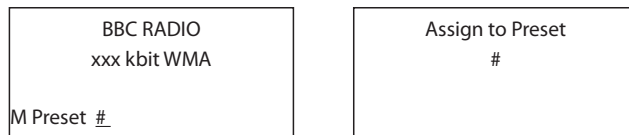





Сохраните текущую воспроизводимую радиостанцию в ячейке с данным номером. Тюнер может сохранять до 30 предварительно настроенных радиостанций.

Воспроизведение предварительно настроенной радиостанции (пресета)

Когда воспроизводится радиостанция, вы можете переключиться на другие предварительно настроенные радиостанции, как показано ниже:

1. Находясь в цифровой клавиатуре  , нажмите цифровую кнопку с номером ячейки для желаемой радиостанции. Либо.

2. Нажмите кнопку QUEUE   для вызова списка всех запомненных в пресетах радиостанций. Поворачивайте ручку PUSH-SELECT  или нажимайте на кнопки up/down на пульте для выделения желаемой радиостанции, затем нажмите на ручку PUSH-SELECT  или на кнопку ENT на пульте для выбора радиостанции. Дисплей отобразит следующее:

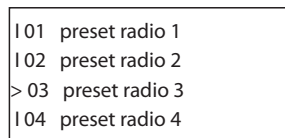

Нажмите кнопку QUEUE еще раз для выхода из меню очереди и возврата в состояние воспроизведения.

ПРИМЕЧАНИЕ: Вы можете просматривать запомненные радиостанции с помощью функции Queue. Это поможет вам избежать случайного стирания пресетов.

Проигрыватель медиафайлов

Функции проигрывателя медиафайлов позволяют вам воспроизводить аудио файлы созданные Media Player вашего компьютера, таким как Window Media Player. (См страница 124)

ПРИМЕЧАНИЕ: на вашем компьютере возможно будет необходимо разрешить расширение файлов (общий доступ), но не все медиа плееры позволяют это делать. Обратитесь к руководству на ваш компьютер за информацией.

Серверы UPnP

ПРИМЕЧАНИЕ: Существует множество различных Media Servers для Windows, MAC, Linux PC и популярных NAS драйверов. Каждый Media Server имеет свои требования к настройке и работе для воспроизведения UPnP аудио. Ниже приведен пример настройки и конфигурирования с использованием Windows Media Player Version 12. Проверьте инструкцию на ваш компьютер, ПО для NAS накопителя, чтобы найти там инструкции по настройке вашего Media Server.

ПРИМЕЧАНИЕ: список поддерживаемых медиа серверов приведен в конце этой инструкции.

Настройка UPnP сервера для PC (Windows Media Player)

1. Используйте программу Windows Media Player 12 или наиболее частот используемую для настройки вашего персонального компьютера в качестве сервера UPnP, кликните закладку Library, находясь в программе Windows Media Player 12, и выберите 'Media Sharing', чтобы открыть окно 'Media Sharing' для настройки этого параметра.

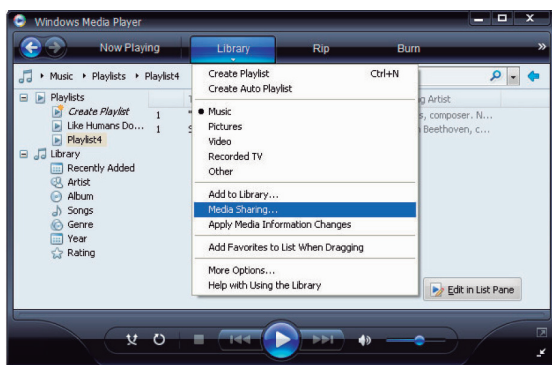

2. Теперь ваш персональный компьютер сообщит вам, что какое-то устройство пыталось подключиться к вашему серверу UPnP. Пожалуйста, кликните кнопку Allow (разрешить).

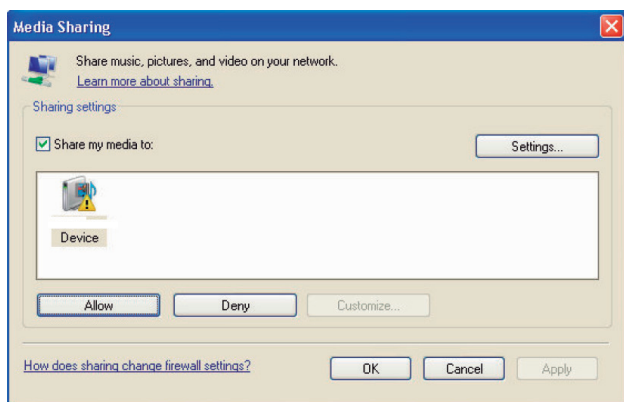

3. Войдите в меню 'Media Player' и выберите подменю 'UPnP Servers' при помощи вращения и нажатия ручки PUSH-SELECT [B] или нажатия на кнопки up/down, а затем кнопки ENT на пульте. RT-1570 просканирует все доступные серверы UPnP. Если никаких серверов UPnP не найдено, он отобразит сообщение '[Empty]'.

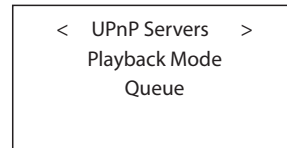

Воспроизведение медиафайлов при помощи сервера UPnP

1. После успешного сканирования, выберите ваш сервер UPnP, вращая ручку PUSH-SELECT [B] или нажимая на кнопки up/down на пульте, если серверов UPnP более одного, выделите, затем нажмите на ручку PUSH-SELECT [B] или на кнопку ENT на пульте для выбора желаемого сервера.

2. Теперь RT-1570 представит список всех опций или доступных каталогов. Они различаются в зависимости от настройки вашего музыкального сервера, и версии ПО, которое вы используете. Обычно он показывает следующие меню: Music, Playlists опции и [Search], как показано ниже. Введите "Music", и он покажет различные возможности по поиску треков, сортируемых по исполнителю, альбомам, жанрам и т.п. – Artists, Albums, Genre etc.

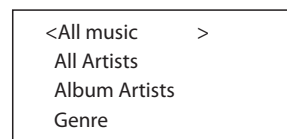

3. Как только желаемый трек найден, нажмите на кнопку PUSH-SELECT [B] или на кнопку ENT на пульте для выбора. Выбранный трек будет подсвечен в меню, как только устройство попытается соединиться с музыкальным сервером. Прежде чем начнется воспроизведение, на дисплей будет выведено истекшее время, тип файла, битрейт и тип формата файла вместе с названием композиции.

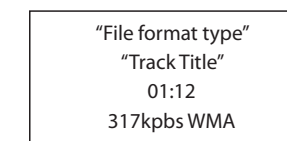

4. Пока текущий трек воспроизводится, вы сможете выбрать еще и другие треки или папки, заходя на желаемый трек и нажимая на кнопку ENT на пульте или же на ручку PUSH-SELECT [B] в течение 5 секунд. Выбранный трек (треки) будет добавлен в очередь QUEUE и затем проигран в соответствии с заданной очередностью. Нажимайте на кнопку QUEUE [4] [B] для вызова списка всех треков, которые стоят в очереди на исполнение.

Режим воспроизведения

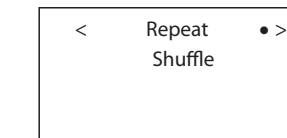
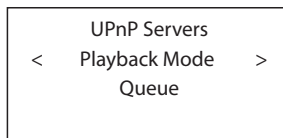

Поверните ручку PUSH-SELECT [B] или нажимайте на кнопки up/down на пульте для выбора подменю 'Media Player' -->'Playback Mode'. Там есть 2 подменю, "Repeat" и "Shuffle". Выберите либо Repeat, либо Shuffle или оба, нажав на ручку PUSH-SELECT [B] или на кнопку ENT на пульте. Метка покажет выбранный вариант.

REPEAT: Дорожки воспроизводятся одна за другой и будут начинаться снова с первой дорожки, когда заканчивается последняя дорожка.

SHUFFLE: Воспроизведение треков в случайном порядке.

ПРИМЕЧАНИЕ: Если включены одновременно и REPEAT и SHUFFLE, устройство сначала воспроизведет треки в случайном порядке, после воспроизведения всех треков по одному разу, оно продолжит воспроизводить список в новом случайном порядке, пока не будет нажата кнопка STOP.

ПРИМЕЧАНИЕ: Использование функции shuffle для больших музыкальных библиотек может оказаться невозможным или займет слишком много времени. Мы рекомендуем создавать короткие плей-листы для Windows Media Player и затем перемешивать их режимом shuffle.

Очистка списка Queue

Вы можете очистить список QUEUE, нажав на кнопку QUEUE и выбрав [Clear Queue] или зайдя в меню QUEUE из подменю Media Player.

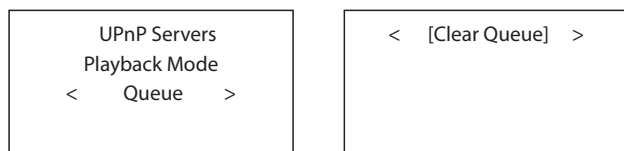

Вы можете также удалять индивидуальные треки из списка QUEUE, выбирая трек и нажимая кнопку STOP [Z] [H] на 5 секунд.

FM радио

Перед прослушиванием FM радиостанций, убедитесь, что FM антенна подсоединена должным образом.

Воспроизведение FM радиостанции

1. Выберите кнопку FM селектора на передней панели [11] [N]. На дисплее появится сообщение.

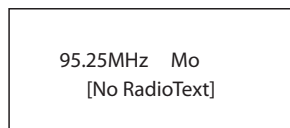

2. Поворачивайте ручку PUSH-SELECT [E] или нажимайте на кнопки up/down на пульте для изменения частоты радиостанции. Поворот вверх или вниз ручки на один шаг или однократное нажатие на кнопки up/down меняет частоту также на один шаг. Если же крутануть ручку быстрее, то начнется сканирование станций.

3. Для автоматического сканирования FM радиостанций выберите один из режимов:

- Поверните быстро ручку PUSH SELECT [E] на передней панели в одну или другую сторону.
- Нажмите и удержите кнопки up/down на пульте.
- Нажмите кнопки быстрой перемотки fast-forward/backward [K] на пульте.

Сохранение радиостанции в ячейке предварительной настройки

Пока воспроизводится радиостанция, удерживайте нажатой кнопку памяти MEM [1] или Memory [M], затем нажмите номер ячейки, назначенный с цифровой клавиатуры [Z] [H], дисплей покажет сохраненный пресет. Можно сохранять до 30 пресетов предварительно настроенных FM радиостанций.

Воспроизведение пресетов радиостанций

Когда вы выбрали FM источник, можете в любой момент переключиться на предварительно сохраненную радиостанцию одним из описанных ниже способов.

1. Нажмите на цифровой клавиатуре [Z] [H] номер ячейки желаемой радиостанции.

2. Нажмите кнопку SKIP +/- [12] на передней панели или кнопку PRESET +/- [K] на пульте для вызова номеров пресетов и соответствующих радиостанций, затем нажмите на ручку PUSH-SELECT [E] или на кнопку ENT на пульте для выбора нужной станции, затем еще раз нажмите на ручку PUSH-SELECT [E] или на кнопку ENT на пульте.

Меню настроек FM

Нажмите на кнопку FM [11] [N] и переключитесь в меню настроек FM. В нем имеется 3 под-меню.

- Настройка сканирования: выбор между ALL STATION и только станциями с сильным сигналом – Strong Stations Only.
- Аудио настройки: выбор "Stereo or Mono" или только моно "Mono only".
- Пресеты – FM Preset: выводит на дисплей все 30 пресетов FM стаций и позволяет настраиваться на выбранный пресет путем нажатия на ручку PUSH SELECT [E] на передней панели или на кнопку ENT на пульте.

Для внесения изменений в меню настроек FM, поворачивайте ручку PUSH SELECT [E] на передней панели или нажимайте на кнопки UP/DOWN на пульте. Для сохранения изменений, нажмите на ручку PUSH-SELECT [E] или на кнопку ENT на пульте.

Прием RDS данных

Это устройство Rotel оборудовано системой приема данных RDS (Radio Data Systems). Передачи RDS обеспечивают дополнительные функции FM радио за счет передачи закодированных данных одновременно с аудио сигналом. Эти сигналы декодируются приемником RDS и обеспечивают разнообразную информацию, в том числе:

1. Отображение названия радиостанции (например, BBC1).
2. Отображение характера передач (например, ROCK или NEWS).
3. Передачу информации о дорожном движении.
4. Прокрутку текста на дисплее для отображения объявлений и информации.
5. Текущее время и дата.

RDS вещание широко доступно на многих европейских рынках уже многие годы. Существует много RDS радиостанций, и большинство пользователей знакомы с этими функциями и их работой.

ПРИМЕЧАНИЕ: функции RDS полностью зависят от вещателя, который должен посылать правильно закодированный сигнал. Поэтому они доступны только там, где RDS используется и где радиостанции передают эти сигналы.

Кнопка RDS

Кнопка RDS на пульте может шаг за шагом показать различные темы. Нажимайте кнопку RDS на пульте для последовательного просмотра следующих функций.

1. Radio Text – радио текст.
2. Name of station – названия станций.
3. PTY – тип программы передач.
4. Сегодняшняя дата и текущее время.

Кнопка MONO

Кнопка MONO на пульте изменяет режим приема FM передач со стерео на моно. В стерео режиме будет слышен стерео сигнал, если станция его передает и он достаточно сильный.

ПРИМЕЧАНИЕ: Переключение в моно может оказаться полезным для улучшения качества звука при приеме слабых или удаленных FM станций. Для чистого приема в режиме моно достаточно и более слабого сигнала.

DAB и DAB + радио

ПРИМЕЧАНИЕ: Убедитесь, что в вашем регионе можно принимать вещательный сигнал DAB или DAB + (цифровое радиовещание).

Нажмите кнопку DAB  на передней панели или на пульте .

Каналы DAB организованы в группы (ансамбли), которые также известны как мультиплексы. Каждый мультиплекс обеспечивает ряд станций, и каждая служба содержит первичную службу, которая может содержать вторичные службы. Технология DAB позволяет радиовещательным компаниям передавать дополнительную информацию вместе с звуковым сигналом, которая может включать другие аудио каналы, текст и в будущем даже изображения и компьютерные данные.





Воспроизведение DAB радиостанций

1. Выберите кнопку DAB с передней панели и устройство начнет сканировать доступные радиостанции DAB. После сканирования вы увидите следующее меню.

<Station list>
Local Scan







Нажмите на ручку PUSH-SELECT  или на кнопку ENT на пульте, чтобы увидеть все доступные станции.

Сохранение радиостанции DAB в ячейке предварительной настройки (пресете)



Пока воспроизводится радиостанция DAB, удерживайте нажатой кнопку памяти  , затем нажмите номер ячейки, назначенный с цифровой клавиатуры  . Устройство сохранит эту радиостанцию DAB в ячейке с данным номером. RT-1570 может сохранять до 30 предварительно настроенных радиостанций DAB.







Воспроизведение пресетов DAB радиостанций

Когда воспроизводится DAB радиостанция, вы можете переключиться на другую предварительно сохраненную радиостанцию одним из описанных ниже способов.

1. Нажмите на цифровой клавиатуре   номер ячейки желаемой радиостанции.
2. Нажмите кнопку SKIP +/-  на передней панели или кнопку PRESET +/-  на пульте для вызова номеров пресетов и соответствующих радиостанций. Поверните ручку PUSH-SELECT  или нажимайте на кнопки UP/DOWN на пульте для выбора нужной станции, затем нажмите на ручку PUSH-SELECT  или на кнопку ENT на пульте, чтобы выбрать пресет.

Меню настроек DAB

Нажмите на кнопку DAB  и переключитесь в меню настроек DAB. Поверните ручку PUSH-SELECT  на передней панели или нажимайте на кнопки UP/DOWN на пульте для перебора под-меню.

- <Station List>: Показывает список радиостанций.
- <Local Scan>: Запускает ограниченное сканирование доступных радиостанций с помощью нажатия на ручку PUSH-SELECT  на передней панели или на кнопку ENT на пульте. (Функция доступна не на всех рынках).
- <Full Scan>: Запускает полное сканирование доступных радиостанций с помощью нажатия на ручку PUSH-SELECT  на передней панели или на кнопку ENT на пульте.
- <Manual Tune>: Нажимайте на ручку PUSH-SELECT  на передней панели или на кнопку ENT на пульте и выбирайте станции вручную путем вращения ручки PUSH SELECT  на передней панели или используя кнопки up/down на пульте.
- <DRC>: Управление динамическим диапазоном – Dynamic Range Control – можно выбрать “off”, “high” или “low”. Поверните ручку PUSH-SELECT  на передней панели или нажимайте на кнопки UP/DOWN на пульте для смены ширины динамического диапазона, а затем нажмите на ручку PUSH-SELECT  на передней панели или на кнопку ENT на пульте для сохранения установки.
- <Station order>: Отображение радиостанций по алфавиту – “Alphanumeric”, ансамблями – “Ensemble” или как есть “Valid”.
- <Prune station>: Выберите “Yes” или “No”. Установка Prune позволяет удалять радиостанции которые не работают или не могут быть приняты.

ПРИМЕЧАНИЕ: Prune удаляет недоступные радиостанции как из списка Station List, так и из DAB Preset List.

- <DAB Preset>: Выводит на дисплей все 30 пресетов DAB/DAB+ радиостанций и позволяет настраиваться на выбранный пресет нажимая на ручку PUSH SELECT  на передней панели или на кнопку ENT на пульте.



Сетевые настройки

Конфигурирование сети – Network Config

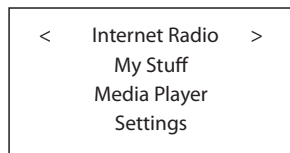

В этом разделе детально описывается процедура настройки для проводных и беспроводных сетей.

Нажмите на кнопку NETWORK   для входа в главное меню, как показано ниже:



ПРИМЕЧАНИЕ: Если вы не можете вернуться в меню верхнего уровня автоматически, после входа в режим NETWORK, нажмите кнопку BACK   для возврата в это меню.

< Scan for Networks > – Сканирование сетей

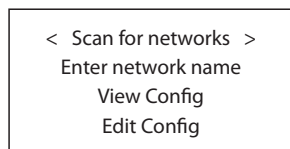

В главном меню выберите опцию Settings, а затем выберите Network Config. После этого выберите меню Scan for Networks (доступное только для беспроводного подключения). Как только сеть найдена, дисплей отобразит идентификатор сети – ID. Поверните ручку PUSH SELECT  на передней панели или нажимайте кнопки UP/DOWN на пульте для выбора, затем нажмите на ручку PUSH-SELECT  на передней панели или на кнопку ENT на пульте для подтверждения.



< Enter network name > – Введите название сети

(только для беспроводного подключения)

Если устройство не может найти никаких сетей, идентификатор сети (SSID) может быть введен вручную, выбрав вариант "Enter network name".

Используйте ручку PUSH SELECT  на передней панели или нажимайте кнопки UP/DOWN на пульте для выбора символов для названия сети, затем выберите "END" или нажмите кнопку REPLY   для подтверждения названия.

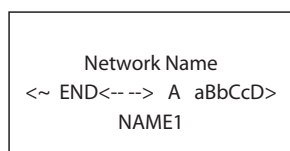

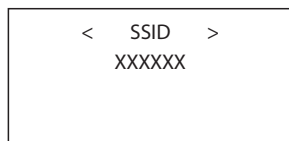
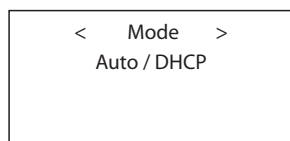

< View Config > – просмотр конфигурации

Отображает текущие параметры конфигурации сети. Вращайте ручку для просмотра следующей/предыдущей страницы "Mode"-->"SSID"-->"Wireless MAC Address"-->"Wired MAC Address"-->"IP Address"-->"Wired Device"-->"Wireless Device". На дисплее отобразится, как показано ниже:



< Edit Config > – редактирование конфигурации

Это меню может быть использовано для редактирования текущей конфигурации сети. Это меню полезно для ввода статического адреса IP для шлюза. Выберите эту функцию при помощи ручки и введите статический адрес IP, адрес MAC и адрес DNS выбранной сети.

Для изменения настроек сети, нажмите на ручку PUSH SELECT  на передней панели или на кнопку ENT, затем поверните ручку PUSH SELECT  или нажимайте кнопки UP/DOWN на пульте для подстройки значения вверх или вниз. Когда на дисплее появится нужное значение, нажмите на ручку PUSH SELECT  или на кнопку ENT еще раз для ввода значения и перехода на следующее поле. Продолжайте, пока не введете всю информацию.

< Signal Warning > (только для беспроводного подключения)

Выберите YES или NO для включения или отключения предупреждения о низком уровне сигнала Wi-Fi.

< Wired/Wireless >

Выберите Auto (по умолчанию выбирается проводной вариант, если доступны оба), Wired only, или Wireless only.

Подменю Version

Поворачивайте ручку PUSH SELECT  на передней панели или нажимайте кнопки UP/DOWN на пульте для отображения информации о версии программного и аппаратного обеспечения тюнера.

Подменю Upgrade Firmware



Используйте эту функцию для загрузки нового программного обеспечения для Интернет-радио. Если новое программное обеспечение доступно, появится предложение на загрузку.

ПРИМЕЧАНИЕ: На этом этапе вы можете нажать на кнопку BACK для отмены обновления ПО. Ангрейд может занять несколько минут, не выключайте питание устройства и не переводите его в режим standby пока операция не завершится, в противном случае можно навсегда повредить устройство. Процедура ангрейда может занять от 15 до 60 минут, в зависимости от скорости вашего интернет соединения.



Подменю Register

Отобразится ключ, который может быть использован для регистрации устройства на портале Rotel Radio Customer: <http://radio.rotel.com>.

Set Time/Date (Установка времени/даты)

Установите ваше местное время и дату. Нажмите на ручку PUSH SELECT  на передней панели или на кнопку ENT для запуска процедуры ввода значения, затем поворачивайте ручку PUSH SELECT  или нажимайте кнопки UP/DOWN на пульте для подстройки значения. Нажмите еще раз ручку PUSH SELECT  или на кнопку ENT для подтверждения ввода значения и перехода на следующее поле. Продолжайте процедуру пока не введете все значения.

UPnP

Название по умолчанию для тюнера RT-1570 – Rotel Gateway. В большинстве случаев его не нужно менять. Однако если вы захотите сменить UPnP имя, под которым RT-1570 появляется на дисплеях UPnP медиа-плееров, нажмите на ручку PUSH SELECT  на передней панели или на кнопку ENT на пульте для смены. Выберите символы для нового названия UPnP Gateway с помощью вращения ручки PUSH SELECT  на передней панели или нажатия на кнопки UP/DOWN на пульте. Затем нажимайте ручку PUSH SELECT  на передней панели или на кнопку ENT на пульте для подтверждения и переходите к следующему символу. Когда все название введено, выберите “END” или просто нажмите кнопку REPLY.

DEVICE NAME
 <~ END<-- --> A aBbCcD
 DEVICE

Подмену WiFi Strength

Показывает силу сигнала WiFi в процентах. Эта функция используется для нахождения наилучшего места для тюнера RT-1570, чтобы связь работала правильно.

Конфигурирование «My Stuff»

Вы можете персонализировать ваш RT-1570 с помощью веб-сайта www.rotelradio.com. Для использования этого сайта сначала нужно зарегистрировать аккаунт (учетную запись) на сайте. Пользовательский аккаунт можно создать, посетив веб-сайт и введя на нем код регистрации Registration Code для вашего RT-1570. Этот ключ для регистрации может быть найден в меню Network -> Settings -> Registration' тюнера. Введите ключ регистрации в Интернет-странице, кликните “submit” и следуйте инструкциям для настройки. Запомните имя пользователя и пароль, это потребуется вам для доступа на Интернет-страницу.

Веб-сайт www.rotelradio.com позволяет вам легко искать Интернет радиостанции и добавлять их в список папки My Stuff folder в меню Network тюнера RT-1570. Этот веб-сайт обеспечивает также множество других функций для приема потокового аудио с популярных музыкальных сервисов. Для того чтобы узнать больше о доступных сервисах, зайдите на сайт www.rotelradio.com и кликните “Manage My Stuff”, затем загляните в раздел “See Extra Features”.

Меню настроек

Для входа в меню настроек, нажмите кнопку SETUP на пульте и вы увидите следующее меню для конфигурирования дополнительных настроек:

< POWER OPTION >
 DIMMER
 POWER LED DIMMER
 FACTORY DEFAULT

- POWER OPTION: Выберите NORMAL или QUICK. В режиме NORMAL, сетевое соединение отключается – OFF когда тюнер переходит в STANDBY. Таким образом экономится энергия в режиме STANDBY. Установка QUICK оставляет сетевое соединение включенным и в режиме STANDBY. Используйте режим QUICK если вы контролируете тюнер с использованием приложения Rotel control App или через разъемы Rotel Link .

- DIMMER: Контролирует яркость дисплея на фронтальной панели. Нажимайте кнопки LEFT/ RIGHT на пульте для изменения яркости.

ПРИМЕЧАНИЕ: Эта установка сохраняется постоянно, даже если RT-1570 выключен.

Для временного изменения яркости дисплея, нажимайте кнопку DIM  на пульте.

- FACTORY DEFAULT: Сброс всех настроек к фабричным. Все пресеты и конфигурация сети будут утеряны, а IR управление перейдет на набор кодов номер 1 (см. ниже).

Заводские установки можно восстановить для всего RT-1570 или для Internet модуля. Выберите желаемый вариант и затем выберите “YES” для восстановления установок по умолчанию.

- Version: Показывает текущую версию прошивки ПО, загруженную в главный контроллер RT-1570. Эта версия ПО отличается от той, что в модуле Internet Radio.



- ANTENNA SELECT: Выберите AUTO(default), FM или DAB антенну. При выборе FM используется только FM антенна для приема радио. При выборе DAB используется только DAB антенна для приема радио. При выборе AUTO используются оба соединения с FM и DAB антеннами для приема радиостанций в их диапазонах.



- EXIT: Выход из меню настроек. Или же можно нажать на кнопку SETUP  на пульте еще раз для выхода EXIT.

Кнопки расширенных функций пульта ДУ

Смена IR кодов команд

Заводские установки для пульта и для тюнера RT-1570 – набор кодов (remote codeset) 1. Если вы обнаружили, что пульт тюнера конфликтует с другими изделиями компании Rotel, вы можете установить тюнер и его пульт ДУ в код дистанционного управления 2 следующим образом:

1. Направив пульт ДУ на тюнер, нажмите и удержите на пульте ДУ кнопку ‘FM’ . Затем нажмите и удержите кнопку ‘2’  в течение 10 секунд. RT-1570 отобразит сообщение ‘Audio Custom Code 1-- > 2’. Значит тюнер сменил комплект кодов на Audio remote codeset 2.

2. Теперь вы должны сменить набор кодов команд в пульте. Для этого нажмите кнопки “FM”  и “2”  одновременно в течение 2 секунд, затем отпустите обе кнопки.

3. Повторите вышеописанную процедуру и нажмите кнопку ‘1’ вместо ‘2’, чтобы перевести устройство обратно на код 1.

Второй код для CD-плееров.

Заводские установки для CD-плееров – набор кодов – remote codeset 1, однако кнопки управления транспортом дисков (play, stop, pause), используемые в режиме Network могут конфликтовать с CD-плеерами Rotel в вашей аудио системе. Вы можете сменить коды команд для CD-плеера следующим образом:

1. Направив пульт ДУ на тюнер, нажмите и отпустите на пульте ДУ кнопку "NETWORK" (N). Затем нажмите и удержите кнопку "2" (H) в течение 10 секунд. RT-1570 отобразит сообщение: "CD Custom Code 1--> 2". Значит тюнер RT-1570 сменил комплект кодов на CD remote codeset 2.
2. Теперь вы должны сменить набор кодов команд в пульте, чтобы он выдавал codeset 2. Для этого нажмите кнопки "NETWORK" (N) и "2" (H) одновременно в течение 2 секунд, затем отпустите обе кнопки.
3. Повторите вышеописанную процедуру и нажмите кнопку '1' вместо '2', чтобы перевести устройство обратно на код Codeset 1.

Возможные неисправности

Большинство затруднений в аудио системах являются результатом неправильных соединений, либо неправильных настроек управления. Если вы столкнулись с проблемами, изолируйте область затруднения, проверьте настройки управления, определите причину сбоя и сделайте необходимые изменения. Если вы не можете получить на выходе звук, обратитесь к советам для следующих ситуаций:

Не горит индикатор питания

Индикатор питания должен гореть всякий раз, когда устройство вставлено в настенную розетку и переключатель питания нажат. Если он не горит, проверьте сетевую розетку при помощи другого электроприбора, такого как лампа. Убедитесь, что используемая сетевая розетка не является коммутируемой, и ее переключатель не выключен.

Не работает локальная сеть

Если вы не можете подключиться к вашей беспроводной локальной сети, проверьте внимательно настройку сети, эти меры могут помочь в разрешении проблемы.

1. Убедитесь, что локальная сеть Wi-Fi работает, например, персональный компьютер выходит в Интернет при помощи той же самой сети.
2. Проверьте, что сервер DHCP включен, либо вы сконфигурировали статический адрес IP на приборе. Пожалуйста, обратитесь к разделу «Конфигурирование сети».
3. Проверьте, что ваш межсетевой экран не блокирует никаких исходящих портов.
4. Выполните "жесткое" отключение питания (вытащите сетевой шнур) и дайте прибору перезапустить цикл сканирования сети.
5. Убедитесь, что устройство может принимать сигнал WiFi в том месте, где оно расположено. Используйте удлинительный кабель USB, чтобы переместить преобразователь WiFi выше или в другое место для максимального улучшения приема.

Отсутствует звук

1. Проверьте кабели между выходом устройства и входами предварительного усилителя, убедитесь, что они подсоединены должным образом. Обратитесь к рисунку 3.
2. На музыку, воспроизводимую Интернет-радиостанцией, влияет скорость вашего подключения к Интернет. Если вы находите, что музыка регулярно «подрезается», обратитесь к вашему поставщику услуг Интернет.
3. Убедитесь, что выбранная вами радиостанция вещает в текущий момент. Радиостанция может вещать из другого часового пояса.
4. Убедитесь, что у вас выбран нужный тип интернет соединения – проводное или беспроводное.

Невозможно настроиться на пресеты DAB/DAB+ радиостанций

Некоторые радиостанции могут оказаться недоступными и будут отображаться в списке Station List со знаком вопроса "?" перед названием станции. Такие радиостанции больше не вещают или же стали недоступными для RT-1570. Пресеты, записанные за этими станциями не будут работать если их выбрать в меню DAB для RT-1570. Для вычеркивания радиостанций, которые больше не ведут передачи, используйте функцию PRUNE в меню DAB. Таким образом вы удалите их из списков Station List и Preset list.

СМИ информационная поддержка воспроизведения

| Поддерживаемые Сетевые воспроизводимых файлов | |
|---|--|
| формата файла | Примечания |
| MP3 | 320 кбит Максимально |
| FLAC | 96 кГц/24 бит Максимально |
| WMA | 320 кбит Максимально |
| ALAC | 96 кГц/24 бит Максимально (Отображать только название композиции) |
| AAC | 320 кбит Максимально |
| AIFF | 48 кГц/16 бит Максимально |
| WAV | 48 кГц/16 бит Максимально |

| Поддерживаемые Медиа-серверы |
|------------------------------|
| Twonky |
| Synology |
| Asstet |
| Windows Media Player |
| Jriver |

Технические характеристики

FM тюнер

| | |
|--------------------------------------|---------------------------|
| Реальная чувствительность | 22,2 дБф |
| 50-дБ пороговая чувствительность | 27,2 дБф (моно) |
| Отношение сигнал/шум (при 70 дБф) | |
| Моно: | 65 дБф |
| Сtereo: | 60 дБф |
| Гармонические искажения (при 70 дБф) | |
| Моно: | 0,2% |
| Сtereo: | 0,3% |
| Диапазон частот | 10 Гц – 15 кГц, ± 3 дБ |
| Разделение каналов (100 гц/1 кГц) | 40 дБ/30 дБ |
| Выходной уровень | |
| Линейный: | 1,0 В |
| Цифровой: | 0,7 В |
| Антенный вход | 75 Ом, разъем Belling Lee |

DAВ тюнер

| | |
|------------------------------|--------------------------|
| Чувствительность | - 80 дБм |
| Диапазон настройки | III (174-240 МГц) |
| Скорость потока аудио данных | 224 кбит/с (макс.) |
| Диапазон частот | 20 Гц – 20к Гц, ± 0,2 дБ |
| Аналоговый выход | 2,3 В при 0 дБ |
| Антенный вход | 75 Ом, разъем F |

Общие

| | |
|---|--|
| Подключение к локальной сети | 802.11 b/g/n |
| Потребляемая мощность | 16 Вт |
| Потребляемая мощность в режиме Standby (нормальный режим) | 0.5 Вт |
| БТЕ | 55 БТЕ / час |
| Требования к питанию (перем. ток) | |
| США: | 120 В, 60 Гц |
| Европа: | 230 В, 50 гц |
| Размеры (Ш×В×Г) | 430 × 99 × 310 мм (17 × 4 × 12 1/4 ins) |
| Высота передней панели | 2U (88.1 мм, 3 1/2 ins) |
| Вес (нетто) | 6.33 kg, 13.96 lbs. |

Все технические характеристики являются точными на момент публикации.
Компания Rotel оставляет за собой право делать усовершенствования без уведомления.

Rotel и логотип Rotel Hi-Fi являются зарегистрированными торговыми марками Rotel Co., Ltd, Токио, Япония

Словарь терминов

Bit rate – битрейт – скорость передачи данных – сколько бит информации передается каждую секунду.

Buffering – буферизация – загрузка и повторная сборка данных перед воспроизведением.

Codec – кодек [Coder/Decoder] программа, способная кодировать и декодировать цифровой поток данных или сигналов.

DHCP [Dynamic Host Control Protocol] – протокол назначения IP адресов устройствам в сети.

DNS Сервер – удаленный сервер, осуществляющий преобразование web адресов в соответствующие числовые IP адреса.

SSID – [Service Set Identifier] SSID – это уникальный идентификатор вашей беспроводной сети.

Ethernet – сетевая технология для локальных сетей. Кабель Cat5 cable передает информацию между компьютерами со скоростью 10/100/1000 МГбит/секунду.

File format – Формат файла – тип файла, например, музыкальный файл формата .mp3.

File Сервер – файл-сервер – компьютер или устройство, обеспечивающее рабочие станции в сети управляемым доступом к разделяемым файлам.

Gateway – шлюз – точка доступа из сети LAN в сеть WAN.

ISP – провайдер интернет сервисов.

Kbps – сокращение для килобит/секунду, мера скорости передачи данных.

LAN – [Local Area Network] локальная компьютерная сеть для связи между компьютерами.

Podcast – подкаст – аудио файл, доставляемый по каналам RSS через Интернет к подписчику.

RSS feed – [Really Simply Syndication feed] – канал, используемый для публикации контента в сети, на который люди могут подписаться и получать обновления.

Subnet mask – маска подсети – метод расщепления IP сетей на подгруппы.

UPnP – [Universal Plug и Play] – метод автоматической конфигурации, используемый в устройствах, таких как PCs, периферийных, беспроводных устройствах и интеллектуальных аппаратах.



ROTEL®

The Rotel Co. Ltd.

Tachikawa Bldg. 1F.,
2-11-4, Nakane, Meguro-ku,
Tokyo, 152-0031
Japan

Rotel of America

54 Concord Street
North Reading, MA 01864-2699
USA
Phone: +1 978-664-3820
Fax: +1 978-664-4109

Rotel Europe

Dale Road
Worthing, West Sussex BN11 2BH
England
Phone: + 44 (0)1903 221 761
Fax: +44 (0)1903 221 525

Rotel Deutschland

Vertrieb: B&W Group Germany GmbH
Kleine Heide 12
D-33790 Halle/Westf., Deutschland
Tel.: 05201 / 87170
Fax: 05201 / 73370
E-Mail: info@bwgroup.de

www.rotel.com